

# KOBELCO

SK300LC/SK300NLC-11

Performance  Design

## SK300<sub>LC</sub> SK300<sub>NLC</sub>

■ Puissance moteur :  
272 ch / 2 100 tr/min

■ Poids en ordre de marche :  
30 500 – 33 300 kg



**We Save You Fuel**  
Achieving a Low-Carbon Society



# Performance Design

La SK300LC/SK300NLC inaugure une nouvelle ère de rentabilité en garantissant des PERFORMANCES exceptionnelles, plus d'efficacité et de productivité grâce à plus de puissance et de vitesse. Son nouveau DESIGN offre une ergonomie et un confort hors normes au chauffeur, en refusant tout compromis. Toujours à la recherche d'améliorations exclusives et sans concurrence pour des machines dont on ne peut plus se passer après les avoir utilisées, KOBELCO poursuit sa quête d'excellence pour relever tous les défis.



# SIMPLICITÉ ET ÉLÉGANCE ULTIMES

Notre recherche d'esthétique et de luxe fonctionnelle a conduit à un nouveau design intérieur.

## Molette de navigation

Cette molette intègre plusieurs fonctions pour naviguer dans les menus du moniteur et sélectionner les paramètres machine les plus adéquates à votre application. Même avec les mains gantées, l'opérateur peut régler diverses fonctions de la machine en un clin d'œil.

## Rétroéclairage à LED

Tous les interrupteurs et molettes de commandes du tableau de bord sont rétroéclairés pour simplifier votre utilisation, même dans la pénombre ou de nuit.







# LUXE ET CONFORT INCOMPARABLES

## 1 Siège chauffant à suspension pneumatique

Le nouveau siège de luxe GRAMMER\* vous assure une absorption vibratoire et un confort de conduite inégalés.

\*GRAMMER est une marque déposée de Grammer AG, enregistrée en Allemagne et dans d'autres pays.

## 2 Climatisation soufflant par l'arrière

L'air est soufflé vers la taille et dans le dos du chauffeur, pour une température uniforme dans la cabine.

## 3 Manipulateurs basse pression à commandes proportionnelles

Les manipulateurs hydrauliques sont à faible résistance et équipés de série de rollers proportionnelles de pilotage des circuits hydrauliques auxiliaires.



## Nouveau circuit hydraulique

Notre nouveau système de gestion hydraulique améliore la souplesse et la précision de pilotage, notamment en cumule de mouvement, tout en augmentant la vitesse et la puissance globale d'excavation.

## 4 Éclairage de cabine à LED

L'éclairage intérieur à LED s'allume automatiquement à l'ouverture de la porte ou à la coupure du contact. Même de nuit, la visibilité est irréprochable.

## 5 L'essuie-glace à parallélogramme assure un large champ de vision

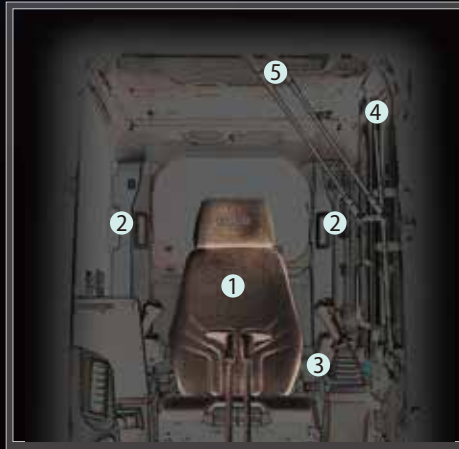

KOBELCO

ECO

04:33



SETTING MENU



PICTURE OF CAMERA



CLOCK SETTING



SCREEN BRIGHTNESS



MAINTENANCE



CONSUMPTION



LANGUAGE SELECTION



PRESSURE RELEASE





# PLUS DE VISIBILITÉ POUR PLUS DE SÉCURITÉ

## Moniteur couleur 10 pouces (le plus grand du marché)

Le très grand moniteur couleur de 25cm permet de visualiser tous les statuts de la machine, ainsi que les caméras embarquées. Les menus ont été simplifiés pour accéder plus rapidement à toutes les fonctions, et de multiples pictogrammes rendent plus intuitif leur utilisation. Pour une meilleure protection contre le vol et les utilisations malveillantes, un mot de passe est nécessaire au démarrage du moteur.



Caméra de droite en vision rectiligne

Caméra arrière en vision rectiligne

Caméra de droite en vision oblique

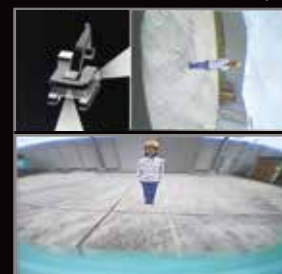

Caméra arrière en vision rectiligne



Vue de haut



Vision panoramique des 3 caméras

## Multiples modes d'affichage

En standard, la SK300LC/SK300NLC est équipée de 3 caméras disposant de 3 modes d'affichage. 2 caméras peuvent être visualisées simultanément sur le moniteur, avec une vision rectiligne ou oblique de la caméra de droite. Le troisième mode est la vision panoramique.

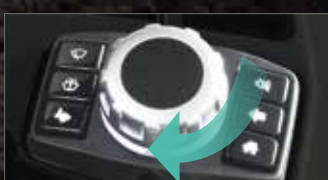
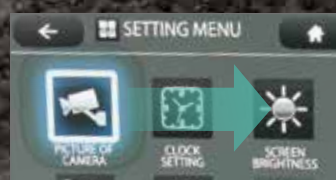

## Molette de sélection du mode d'affichage

Depuis le menu principal, cliquez sur l'icône "caméra", sélectionnez le mode d'affichage en tournant la molette sur la droite ou la gauche, et validez le mode choisi en cliquant dessus.





### Translation indépendante

En activant la fonction translation indépendante, les 2 pompes hydrauliques principales sont désaccouplées. Une pompe alimente alors uniquement la translation, et l'autre pompe alimente l'équipement et la rotation. Ainsi, vous pouvez lever votre flèche et/ou orienter la tourelle, sans aucune variation de la vitesse de translation, évitant tout risque de balancement de la charge manutentionnée pour une sécurité et précision de travail optimales.

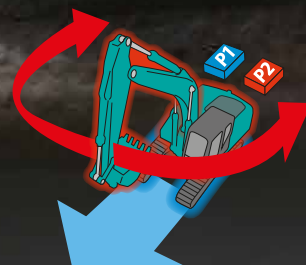

## DES PERFORMANCES À COUPER LE SOUFFLE !

### Plus de puissance moteur, plus d'hydraulique et plus de stabilité

Le nouveau moteur délivre un couple très généreux aux pompes hydrauliques pour plus de force et plus de vitesse, et le nouveau design de la tourelle, ainsi que son contrepoids lourd offrent une stabilité exceptionnelle.

Modèle : HINO J08EYD-KSSL

Puissance du moteur

**272 ch / 2 100 tr/min**



»» Force de cavage maxi du godet (Balancier 3,10 m)

En standard : **188** kN

Avec Power Boost : **208** kN

Capacité de levage

**12 250** kg

(Portée : 4,50 m Flèche : 6,20 m Balancier : 3,10 m Sans godet  
Contrepoids : 4 940 kg Chenilles : 600 mm <Levage lourd>)



# MULTIPLES PROGRAMMATIONS D'OUTILS HYDRAULIQUES

## Programmation des lignes auxiliaires

Depuis le moniteur central, vous pouvez sélectionner l'idéogramme correspondant aux réglages hydrauliques adéquats à votre outil. Travail au godet, au curage inclinable, au BRH, à la pince de tri ou de démolition, tout est paramétrable par votre concessionnaire et sélectionnable au moniteur par le chauffeur.



## Personnalisation hydraulique

Les divisions et priorités des débits et pressions peuvent être rapidement personnalisées par votre concessionnaire.



# MAINTENANCE ET SECURITÉ



## Protection de toit basculable de série

La protection FOPS de série peut être basculée en position ouverte pour faciliter le nettoyage des vitres. Conforme aux exigences des normes FOPS, Top Guard niveau II (ISO10262).



## Réservoir d'AdBlue

Le remplissage d'AdBlue s'effectue dans le coffre du marchepied de tourelle.



## Côté gauche

Les radiateurs sont surdimensionnés et juxtaposés pour un refroidissement optimal et une maintenance rapide et sécurisée.



## Filtration air double corps



## Côté droit



## Filtre à carburant / préfiltre



## Filtre à huile moteur

# FIABILITÉ ET DURABILITÉ IRRÉPROCHABLES

## L'innovation au service de la fiabilisation

Les SK300LC et SK300NLC sont particulièrement utilisées sur des chantiers de terrassement, de démolition ou en carrière, où les arrêts d'exploitation non programmés sont proscrits. C'est dans cet objectif ultime de fiabilité et de durabilité que nous ne cessons d'innover.



### Tourelle robuste

La tourelle est équipée d'amortisseurs de chocs latéraux et d'épaisses tôles de protection.



### Biellettes de godet renforcées

L'axe du vérin de godet est surdimensionné pour résister aux fortes charges arrimables au crochet de manutention de la bielle.

# UNE MULTITUDE D'ÉQUIPEMENT DE SÉRIE



## Antidémarrage codé

Pour une meilleure protection contre le vol et les utilisations malveillantes, un mot de passe est nécessaire au démarrage du moteur. Le mot de passe initial doit être défini avec votre concessionnaire.



## 3 modes d'essuie-glace

Le balayage unique a été ajouté en plus du mode intermittent et du mode continu.



## Essuie-glace à parallélogramme / Store pare-soleil déroulant



## Consoles suspendues

Les consoles de manipulateur droite et gauche sont suspendues sur le siège pour un confort de conduite exceptionnel.



## Radio DAB+ (FM/AM + AUX + USB et Bluetooth® avec téléphone mains libres)



## Prise d'alimentation 12 V / Port USB



## Support pour smartphone

Vous pouvez utiliser le support avec votre smartphone connecté au port USB.



## Télésurveillance incluse = sérénité absolue

Le système KOMEXS (Kobelco Monitoring Excavator System) utilise les communications par satellite et internet pour la transmission des données, il peut donc être déployé dans des zones où les autres formes de communication sont difficiles. Quand une pelle hydraulique est équipée de ce système, de nombreux paramètres comme ses heures de fonctionnement, sa situation géographique, sa consommation de carburant ou encore ses différents états d'entretien peuvent être affichés à distance.

## Accès direct aux données d'exploitation

### Géolocalisation

La localisation précise des matériels et l'historique des déplacements sont disponibles même depuis des sites où les communications sont difficiles.

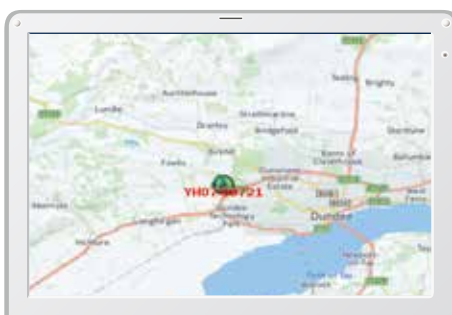

Localisation



Historique des déplacements



Analyse des heures de travail



## Heures de fonctionnement

- Une analyse des plages de travail par machine et par site, permet d'identifier les chantiers les plus productifs et les plus rentables.
- Les heures d'utilisation sont enregistrées par tranche d'une demi-heure, et peuvent être utilisées pour la facturation de vos prestations, locations, ...

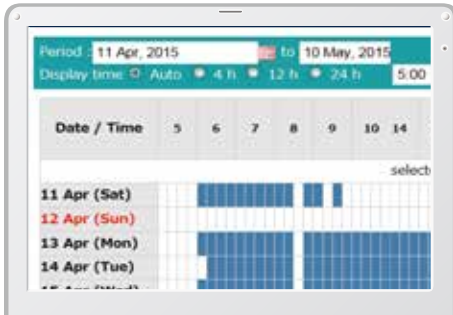

Rapport quotidien

## Consommation

L'analyse de votre consommation de carburant, ainsi que des modes de travail utilisés, vous aident à optimiser vos coûts de production.

Work mode	Working Hrs	Total Fuel Consumption
H mode	2:06	24.5 L
S mode	0:00	0.0 L
E mode	169:19	1489.7 L
<b>TOTAL</b>	<b>171:25</b>	<b>1514.2 L</b>

Consommation de carburant

## Graphiques analytiques

Plusieurs graphiques vous renseignent sur les différents états de fonctionnement de la machine : excavation, ralenti, translation et utilisation des outils hydrauliques.



États de travail

## Maintenance et alertes SAV

### Maintenance

- Pour connaître l'état d'entretien de votre flotte Kobelco sur les différents chantiers.
- Les données d'entretien sont également communiquées au service après-vente de votre concessionnaire Kobelco, pour une planification plus efficace des entretiens périodiques.

Model	Serial No.	Hour Meter	Engine Oil
SK135RLC-3/SK140SRL	YH07-09721 0.38/0.35	734 Hr	434
SK135RLC-3/SK140SRL	YH07-09789 0.38/0.35	73 Hr	429
SK210LC-9	YQ13-10454 0.8/0.7	960 Hr	58
SK210LC-9	YQ13-10481 0.8/0.7	549 Hr	498
SK75SR-	YTP8-20374		

Entretien

### Alertes SAV

Ce système envoie une alerte en cas de détection d'anomalie, pour optimiser la maintenance préventive et éviter des dommages qui pourraient conduire à l'indisponibilité de la machine.

## Les alarmes SAV peuvent être reçues par e-mail

Les alarmes SAV ou états d'entretien peuvent être reçues par e-mail, sur un ordinateur ou un smartphone.



Restez connecté avec votre machine où que vous soyez !

## Rapports quotidiens/mensuels

Les données d'exploitation téléchargées sur un ordinateur permettent la création de rapports quotidiens et mensuels d'activité.

## Système de sécurité

### Alarme de démarrage moteur

Le système peut déclencher une alarme si la machine est utilisée en dehors des heures ou jours prédéfinis.

Alarme de démarrage du moteur en dehors des horaires de travail définis

### Alarme géographique

Une alarme peut être déclenchée en cas de déplacement de la machine en dehors d'un périmètre géographique défini.

Alarme de sortie du périmètre géographique défini

# Caractéristiques

## Moteur

Modèle	HINO J08EYD-KSSL
Type	Moteur diesel 4 temps refroidi par eau, à injection directe suralimentée, à admission refroidie
Nb de cylindres	6
Alésage et course	112 mm x 130 mm
Cylindrée	7,684 L
Puissance nominale	256 ch / 2 100 tr/min (ISO 9249)
	272 ch / 2 100 tr/min (ISO 14396)
Couple maxi	988 N·m / 1 600 tr/min (ISO 9249)
	1 017 N·m / 1 600 tr/min (ISO 14396)

## Circuit hydraulique

Pompe	
Type	Pompes à pistons axiaux + une pompe à engrenages + une pompe de pilotage
Débit de refoulement maxi	2 x 245 L/min, 1 x 42,6 L/min, 1 x 21 L/min
Réglage du clapet de décharge	
Flèche, balancier et godet	34,3 MPa {350 kgf/cm <sup>2</sup> }
Power Boost	37,8 MPa {385 kgf/cm <sup>2</sup> }
Translation	35,8 MPa {365 kgf/cm <sup>2</sup> }
Orientation	29,0 MPa {296 kgf/cm <sup>2</sup> }
Circuit de pilotage	5,0 MPa {50 kgf/cm <sup>2</sup> }
Pompe de pilotage	À engrenages
Distributeur principal	8 tiroirs
Radiateur d'huile	À air

## Système d'orientation

Moteur d'orientation	Moteur à pistons axiaux
Frein	Hydraulique à verrouillage automatique dès que le manipulateur d'orientation est en position neutre
Frein de stationnement	Frein multidisque à bain d'huile
Vitesse de rotation	10,2 tr/min
Rayon de rotation arrière	3 300 mm
Rayon de rotation avant minimal	4 430 mm
Couple de rotation	98,6 kNm

## Accessoires

Godet rétro et compatibilité.

Usage	Godet rétro					
	Excavation standard					
Capacité du godet	Remplissage ISO	m <sup>3</sup>	0,60	0,80	1,20	1,40
Largeur d'ouverture		mm	800	1 000	1 420	1 400
Poids du godet		kg	620	720	950	930
Compatibilité	Balancier court 2,40 m		○	○	○	○
	Balancier standard 3,10 m		○	○	○	△
	Balancier long 4,00 m		○	△	△	△

○ Standard    ○ Recommandé    △ Chargement seul

## Système de translation

Moteurs de translation	2 moteurs à piston axial bi-vitesses
Freins de translation	Frein hydraulique par moteur
Freins de parc	Frein multidisque à bain d'huile
Nombre de tuiles	50 par côté
Vitesse de translation (haute/basse)	5,2 / 3,1 km/h
Force de translation	280 kN (ISO7464)
Pente franchissable	70% (35°)

## Cabine et commandes

Cabine	
Cabine en acier, tous temps, insonorisée, suspendue par ressorts et plots d'huile siliconée, et équipée d'un épais tapis de sol isolant.	
Commande	
Deux leviers et deux pédales de translation	
Deux manipulateurs pour l'excavation et l'orientation	
Accélérateur moteur rotatif électrique	
Niveaux sonores	
Externes	105 dB(A) (2000/14/EC)
Chauffeur	72 dB(A) (ISO 6396: 2008)
Niveaux vibratoires	
Mains/bras*	2,5 m/s <sup>2</sup>
Corps*	0,5 m/s <sup>2</sup>

\*Pour l'évaluation des risques selon 2002/44/CE, consultez le document ISO/TR 25398:2006.

## Flèche, balancier et godet

Vérin de flèche	140 mm x 1 305 mm
Vérin de balancier	150 mm x 1 675 mm
Vérin de godet	130 mm x 1 208 mm

## Capacités de remplissage

Réservoir à carburant	503 L
Circuit de refroidissement	35 L
Huile moteur	28,5 L
Réducteur de translation	2 x 7,5 L
Réducteur d'orientation	1 x 7,4 L
Réservoir d'huile hydraulique	245 L au réservoir 410 L en incluant les circuits hydrauliques
Réservoir AdBlue	83 L

## Plages de travail

Unité : m

Flèche	Balancier	6,20 m		
		Court 2,40 m	Standard 3,10 m	Long 4,00 m
a- Portée de fouille maximale		10,23	10,86	11,71
b- Portée de fouille maximale au niveau du sol		10,02	10,67	11,54
c- Profondeur de fouille maximale		6,50	7,20	8,10
d- Hauteur de travail maximale		9,74	10,01	10,43
e- Hauteur de déversement maximale		6,83	7,11	7,53
f- Hauteur de déversement minimale		3,27	2,56	1,66
g- Profondeur de fouille maximale en paroi verticale		5,60	6,17	7,02
h- Rayon de rotation minimal		4,40	4,43	4,55
i- Course de nivelage au niveau du sol		3,99	5,58	7,09
J- Profondeur de fouille maximale pour un fond plat de 2,4 m		6,31	7,04	7,97
Capacité de remplissage ISO du godet	m <sup>3</sup>	1,40	1,20	1,00

## Force d'excavation (ISO 6015)

Unité : kN

Longueur du balancier	Court 2,40 m	Standard 3,10 m	Long 4,00 m
Force de cavage du godet	188 208*	188 208*	188 208*
Force de pénétration du balancier	158 174*	126 139*	105 115*

\*Power Boost activé

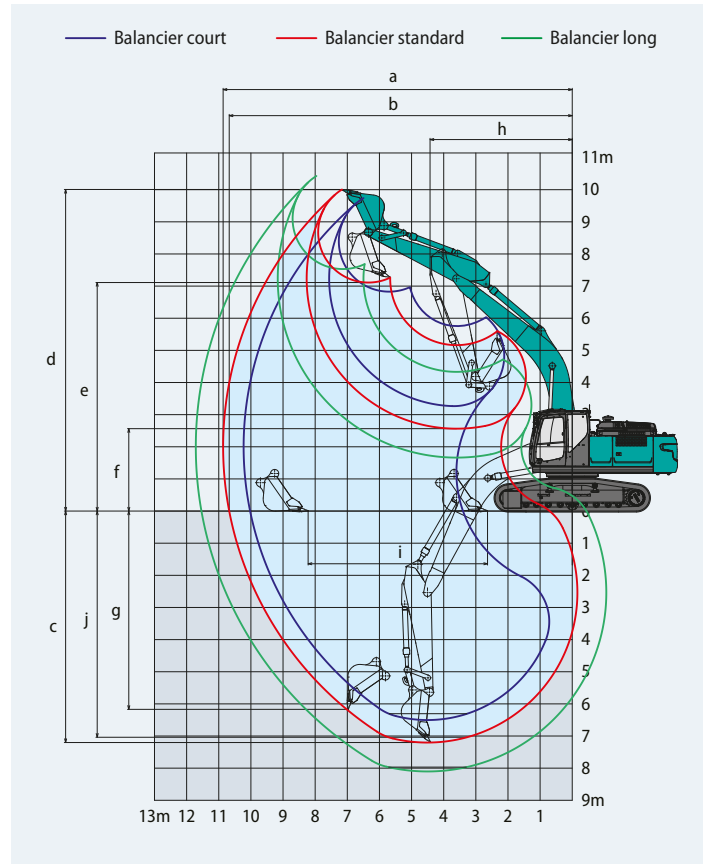

## Dimensions

Longueur du balancier		Court 2,40 m	Standard 3,10 m	Long 4,00 m
A	Longueur hors-tout	10 830	10 710	10 770
B	Hauteur hors-tout à la flèche	3 500	3 260	3 470
C	Largeur du châssis inférieur	SK300LC	3 190	
		SK300NLC	2 990	
D	Hauteur hors-tout à la cabine	3 200		
E	Garde au sol sous tourelle*	1 200		
F	Garde au sol*	490		

Unité : mm

G	Rayon de rotation arrière	3 300	
G'	Distance du centre d'orientation à l'extrémité arrière	3 270	
H	Longueur de chenille au sol	4 000	
I	Longueur du train de chenilles	4 870	
J	Voie	SK300LC	2 590
		SK300NLC	2 390
K	Largeur de tuile	600	
L	Largeur hors-tout de la tourelle	2 980	

\*Hors hauteur de l'arête de chenille

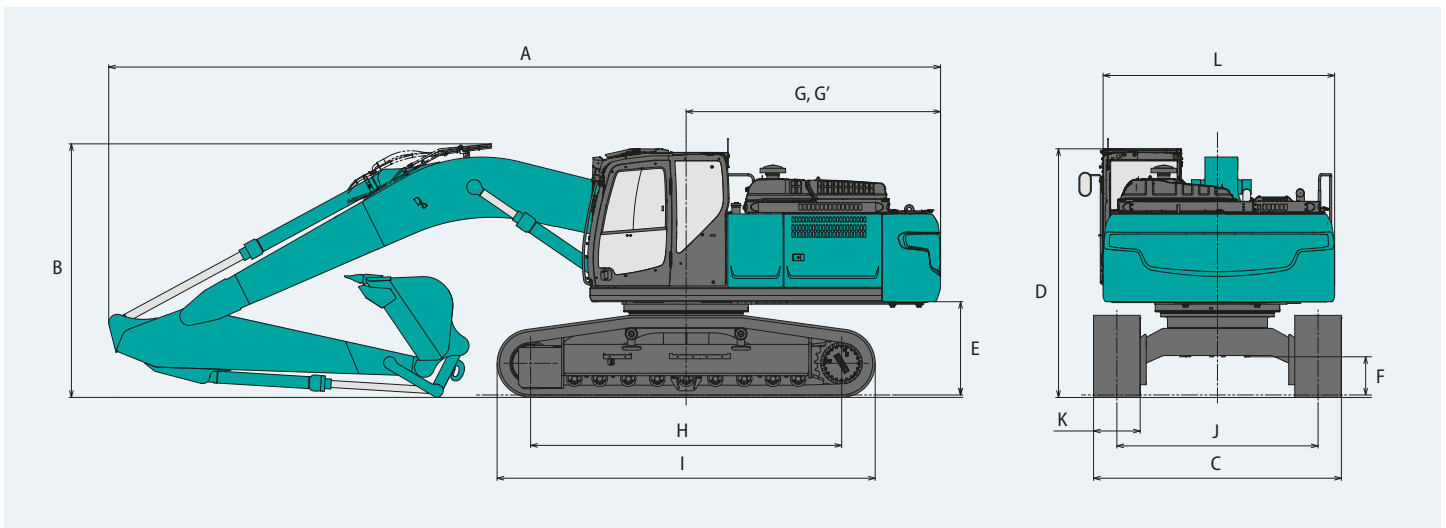

# Poids en ordre de marche et pression au sol

En équipement de série, avec flèche monobloc, balancier 3,10 m et godet 1,20 m<sup>3</sup> en remplissage ISO.

Usage			Tuiles à triple arête				Tuiles à double arête
Largeur de tuile	mm		600	700	800	900	600
Largeur du châssis inférieur	SK300LC	mm	3 190	3 290	3 390	3 490	3 190
	SK300NLC	mm	2 990	3 090	—	—	2 990
Pression au sol	SK300LC	kPa	58	51	45	41	58
	SK300NLC	kPa	58	51	—	—	58
Poids en ordre de marche	SK300LC	kg	30 500	31 200	31 600	32 000	30 700
	SK300NLC	kg	30 500	31 100	—	—	30 600

En équipement de série, avec flèche monobloc, balancier 3,10 m et godet 1,20 m<sup>3</sup> en remplissage ISO (Contrepoids en option de 5 540 kg).

Usage			Tuiles à triple arête				Tuiles à double arête
Largeur de tuile	mm		600	700	800	900	600
Largeur du châssis inférieur	SK300LC	mm	3 190	3 290	3 390	3 490	3 190
	SK300NLC	mm	2 990	3 090	—	—	2 990
Pression au sol	SK300LC	kPa	59	52	46	41	59
	SK300NLC	kPa	59	52	—	—	59
Poids en ordre de marche	SK300LC	kg	31 100	31 800	32 200	32 600	31 300
	SK300NLC	kg	31 100	31 700	—	—	31 200



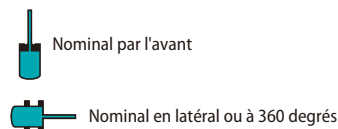
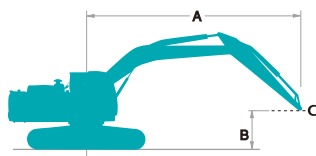











## Capacités de levage



























A - Portée de l'axe de rotation à la biellette de godet  
 B - Hauteur de la biellette de godet au-dessus/au-dessous du sol  
 C - Point de levage  
 Réglage du clapet de décharge : 34,3 MPa















SK300LC		Flèche : 6,20 m Balancier : 2,40 m Sans godet Contrepoids : 4 940 kg Chenilles : 600 mm (Levage lourd)										
B	A	3,0 m		4,5 m		6,0 m		7,5 m		À portée maxi		Rayon
7,5 m	kg					*7 060	*7 060			*7 330	6 990	6,63 m
6,0 m	kg					*7 370	*7 370	*7 270	5 670	*7 240	5 460	7,66 m
4,5 m	kg			*10 620	*10 620	*8 450	7 780	*7 570	5 550	*7 150	4 710	8,28 m
3,0 m	kg					*9 860	7 330	*8 230	5 340	6 880	4 340	8,60 m
1,5 m	kg					*11 120	6 960	8 290	5 140	6 740	4 220	8,64 m
Au sol	kg			*16 450	10 150	11 330	6 760	8 150	5 020	6 940	4 330	8,41 m
-1,5 m	kg	*11 310	*11 310	*16 100	10 190	11 290	6 720	8 140	5 010	7 610	4 720	7,88 m
-3,0 m	kg	*20 440	*20 440	*14 920	10 380	*11 240	6 840			9 170	5 640	6,98 m
-4,5 m	kg			*12 190	10 790					*9 480	8 050	5,53 m

SK300LC		Flèche : 6,20 m Balancier : 3,10 m Sans godet Contrepoids : 4 940 kg Chenilles : 600 mm (Levage lourd)														
B	A	1,5 m		3,0 m		4,5 m		6,0 m		7,5 m		9,0 m		À portée maxi		Rayon
7,5 m	kg												*4 280	*4 280	7,45 m	
6,0 m	kg									*6 370	5 800		*4 070	*4 070	8,37 m	
4,5 m	kg							*7 560	*7 560	*6 870	5 630		*4 030	*4 030	8,95 m	
3,0 m	kg					*12 250	11 330	*9 060	7 470	*7 640	5 390	*6 290	4 070	*4 120	3 890	9,24 m
1,5 m	kg					*14 890	10 510	*10 500	7 040	8 310	5 160	6 330	3 960	*4 370	3 780	9,28 m
Au sol	kg					*16 150	10 150	11 350	6 770	8 120	4 990	*5 690	3 890	*4 800	3 850	9,06 m
-1,5 m	kg			*11 650	*11 650	*16 330	10 080	11 220	6 650	8 040	4 920			*5 550	4 140	8,57 m
-3,0 m	kg	*13 610	*13 610	*18 300	*18 300	*15 630	10 190	11 260	6 690	8 110	4 980			*6 970	4 780	7,76 m
-4,5 m	kg			*19 360	*19 360	*13 750	10 480	*10 120	6 920					*8 950	6 250	6,50 m

SK300LC		Flèche : 6,20 m Balancier : 4,00 m Sans godet Contrepoids : 4 940 kg Chenilles : 600 mm (Levage lourd)														
B	A	1,5 m		3,0 m		4,5 m		6,0 m		7,5 m		9,0 m		À portée maxi		Rayon
																
9,0 m	kg													*3 360	*3 360	7,26 m
7,5 m	kg													*3 040	*3 040	8,49 m
6,0 m	kg									*5 240	*5 240	*4 300	4 230	*2 900	*2 900	9,31 m
4,5 m	kg									*5 830	5 650	*5 710	4 150	*2 870	*2 870	9,83 m
3,0 m	kg			*16 410	*16 410	*9 960	*9 960	*7 730	7 550	*6 680	5 360	*6 150	4 000	*2 920	*2 920	10,10 m
1,5 m	kg					*13 000	10 610	*9 330	7 010	*7 600	5 070	6 230	3 840	*3 070	*3 070	10,13 m
Au sol	kg			*7 360	*7 360	*14 990	9 960	*10 620	6 610	7 980	4 830	6 080	3 710	*3 330	3 210	9,93 m
-1,5 m	kg	*7 090	*7 090	*10 630	*10 630	*15 850	9 700	10 960	6 390	7 820	4 690	6 010	3 650	*3 770	3 400	9,49 m
-3,0 m	kg	*10 790	*10 790	*15 010	*15 010	*15 790	9 690	10 900	6 340	7 790	4 660			*4 520	3 810	8,77 m
-4,5 m	kg	*15 200	*15 200	*21 200	19 990	*14 740	9 890	*10 910	6 460	7 940	4 800			*6 040	4 670	7,68 m
-6,0 m	kg			*17 360	*17 360	*12 070	10 350	*8 400	6 860					*8 340	6 830	6,02 m

SK300LC		Flèche : 6,20 m Balancier : 2,40 m Sans godet Contrepoids : 5 540 kg Chenilles : 600 mm (Levage lourd)												
B	A	3,0 m		4,5 m		6,0 m		7,5 m		À portée maxi		Rayon		
														
7,5 m	kg					*7 060	*7 060					*7 330	7 270	6,63 m
6,0 m	kg					*7 370	*7 370	*7 270	5 920			*7 240	5 700	7,66 m
4,5 m	kg			*10 620	*10 620	*8 450	8 110	*7 570	5 790			*7 150	4 930	8,28 m
3,0 m	kg					*9 860	7 660	*8 230	5 590			7 150	4 550	8,60 m
1,5 m	kg					*11 120	7 290	8 610	5 390			7 000	4 430	8,64 m
Au sol	kg			*16 450	10 640	11 780	7 090	8 470	5 270	7 220		4 540	4 540	8,41 m
-1,5 m	kg	*11 310	*11 310	*16 100	10 680	11 730	7 050	8 460	5 260			7 920	4 960	7,88 m
-3,0 m	kg	*20 440	*20 440	*14 920	10 870	*11 240	7 170					*9 220	5 910	6,98 m
-4,5 m	kg			*12 190	11 280							*9 480	8 420	5,53 m











SK300LC		Flèche : 6,20 m Balancier : 3,10 m Sans godet Contrepoids : 5 540 kg Chenilles : 600 mm (Levage lourd)														
B	A	1,5 m		3,0 m		4,5 m		6,0 m		7,5 m		9,0 m		À portée maxi		Rayon
																
7,5 m	kg													*4 280	*4 280	7,45 m
6,0 m	kg									*6 370	6 050			*4 070	*4 070	8,37 m
4,5 m	kg							*7 560	*7 560	*6 870	5 870			*4 030	*4 030	8,95 m
3,0 m	kg					*12 250	11 820	*9 060	7 800	*7 640	5 640	*6 290	4 270	*4 120	4 090	9,24 m
1,5 m	kg					*14 890	11 000	*10 500	7 370	*8 450	5 410	6 590	4 160	*4 370	3 980	9,28 m
Au sol	kg					*16 150	10 640	*11 510	7 090	8 450	5 240	*5 690	4 090	*4 800	4 050	9,06 m
-1,5 m	kg			*11 650	*11 650	*16 330	10 570	11 660	6 980	8 370	5 170			*5 550	4 350	8,57 m
-3,0 m	kg	*13 610	*13 610	*18 300	*18 300	*15 630	10 680	*11 640	7 020	8 430	5 230			*6 970	5 020	7,76 m
-4,5 m	kg			*19 360	*19 360	*13 750	10 970	*10 120	7 250					*8 950	6 540	6,50 m















SK300LC		Flèche : 6,20 m Balancier : 4,00 m Sans godet Contrepoids : 5 540 kg Chenilles : 600 mm (Levage lourd)														
B	A	1,5 m		3,0 m		4,5 m		6,0 m		7,5 m		9,0 m		À portée maxi		Rayon
																
9,0 m	kg													*3 360	*3 360	7,26 m
7,5 m	kg													*3 040	*3 040	8,49 m
6,0 m	kg									*5 240	*5 240	*4 300	*4 300	*2 900	*2 900	9,31 m
4,5 m	kg									*5 830	*5 830	*5 710	4 350	*2 870	*2 870	9,83 m
3,0 m	kg			*16 410	*16 410	*9 960	*9 960	*7 730	*7 730	*6 680	5 610	*6 150	4 200	*2 920	*2 920	10,10 m
1,5 m	kg					*13 000	11 100	*9 330	7 340	*7 600	5 320	6 480	4 040	*3 070	*3 070	10,13 m
Au sol	kg			*7 360	*7 360	*14 990	10 450	*10 620	6 940	8 300	5 080	6 340	3 910	*3 330	*3 330	9,93 m
-1,5 m	kg	*7 090	*7 090	*10 630	*10 630	*15 850	10 190	*11 400	6 720	8 140	4 930	6 260	3 840	*3 770	3 580	9,49 m
-3,0 m	kg	*10 790	*10 790	*15 010	*15 010	*15 790	10 180	11 340	6 670	8 110	4 910			*4 520	4 010	8,77 m
-4,5 m	kg	*15 200	*15 200	*21 200	20 950	*14 740	10 380	*10 910	6 790	*8 210	5 050			*6 040	4 910	7,68 m
-6,0 m	kg			*17 360	*17 360	*12 070	10 840	*8 400	7 190					*8 340	7 160	6,02 m















Remarques :











1. Ne pas tenter de lever ou de maintenir toute charge supérieure à ces capacités de levage au point de levage spécifié par le rayon et la hauteur. Le poids de tous les accessoires doit être déduit des capacités de levage mentionnées ci-dessus.
2. Les capacités de levage supposent que la machine repose sur un sol de niveau, résistant et uniforme. L'utilisateur doit tenir compte des conditions de travail, par exemple sol mou ou irrégulier, inclinaison, charges latérales, arrêt brutal des charges, situations dangereuses, expérience du chauffeur, etc...
3. Bout de balancier défini comme point de levage.
4. Les capacités de levage ci-dessus sont conformes à la norme ISO 10567. Elles ne dépassent pas 87% de

- la capacité de levage hydraulique ni 75% de la charge de basculement. Les capacités de levage repérées par un astérisque (\*) sont limitées par la capacité hydraulique plutôt que par la charge de basculement.
5. L'opérateur doit parfaitement connaître les instructions du manuel d'utilisation et d'entretien avant d'utiliser cette machine. Les règles d'utilisation en sécurité des équipements doivent être respectées à tout moment.
  6. Les capacités de levage ne s'appliquent qu'à une machine fabriquée d'origine et équipée en standard par KOBELCO CONSTRUCTION MACHINERY CO., LTD.

SK300NLC		Flèche : 6,20 m Balancier : 2,40 m Sans godet Contrepoids : 4 940 kg Chenilles : 600 mm (Levage lourd)										
B	A	3,0 m		4,5 m		6,0 m		7,5 m		À portée maxi		Rayon
												
7,5 m	kg					*7 060	*7 060			*7 330	6 440	6,63 m
6,0 m	kg					*7 370	*7 370	*7 270	5 220	*7 240	5 020	7,66 m
4,5 m	kg			*10 620	*10 620	*8 450	7 150	*7 570	5 100	*7 150	4 330	8,28 m
3,0 m	kg					*9 860	6 710	*8 230	4 900	6 910	3 980	8,60 m
1,5 m	kg					*11 120	6 350	8 320	4 710	6 760	3 860	8,64 m
Au sol	kg			*16 450	9 150	11 380	6 150	8 180	4 590	6 970	3 960	8,41 m
-1,5 m	kg	*11 310	*11 310	*16 100	9 190	11 330	6 110	8 170	4 580	7 650	4 320	7,88 m
-3,0 m	kg	*20 440	18 470	*14 920	9 370	*11 240	6 230			9 200	5 150	6,98 m
-4,5 m	kg			*12 190	9 770					*9 480	7 340	5,53 m

SK300NLC		Flèche : 6,20 m Balancier : 3,10 m Sans godet Contrepoids : 4 940 kg Chenilles : 600 mm (Levage lourd)														
B	A	1,5 m		3,0 m		4,5 m		6,0 m		7,5 m		9,0 m		À portée maxi		Rayon
																
7,5 m	kg													*4 280	*4 280	7,45 m
6,0 m	kg									*6 370	5 350			*4 070	*4 070	8,37 m
4,5 m	kg							*7 560	7 310	*6 870	5 180			*4 030	3 850	8,95 m
3,0 m	kg					*12 250	10 290	*9 060	6 840	*7 640	4 950	*6 290	3 730	*4 120	3 570	9,24 m
1,5 m	kg					*14 890	9 490	*10 500	6 420	8 340	4 720	6 360	3 630	*4 370	3 460	9,28 m
Au sol	kg					*16 150	9 140	11 390	6 150	8 160	4 550	*5 690	3 550	*4 800	3 520	9,06 m
-1,5 m	kg			*11 650	*11 650	*16 330	9 070	11 260	6 040	8 080	4 480			*5 550	3 780	8,57 m
-3,0 m	kg	*13 610	*13 610	*18 300	18 030	*15 630	9 180	11 310	6 080	8 140	4 540			*6 970	4 360	7,76 m
-4,5 m	kg			*19 360	18 550	*13 750	9 470	*10 120	6 310					*8 950	5 700	6,50 m

SK300NLC		Flèche : 6,20 m Balancier : 4,00 m Sans godet Contrepoids : 4 940 kg Chenilles : 600 mm (Levage lourd)														
B	A	1,5 m		3,0 m		4,5 m		6,0 m		7,5 m		9,0 m		À portée maxi		Rayon
																
9,0 m	kg													*3 360	*3 360	7,26 m
7,5 m	kg													*3 040	*3 040	8,49 m
6,0 m	kg									*5 240	*5 240	*4 300	3 890	*2 900	*2 900	9,31 m
4,5 m	kg									*5 830	5 200	*5 710	3 800	*2 870	*2 870	9,83 m
3,0 m	kg			*16 410	*16 410	*9 960	*9 960	*7 730	6 910	*6 680	4 920	*6 150	3 660	*2 920	*2 920	10,10 m
1,5 m	kg					*13 000	9 580	*9 330	6 390	*7 600	4 630	6 250	3 500	*3 070	2 890	10,13 m
Au sol	kg			*7 360	*7 360	*14 990	8 950	*10 620	6 000	8 010	4 390	6 110	3 370	*3 330	2 910	9,93 m
-1,5 m	kg	*7 090	*7 090	*10 630	*10 630	*15 850	8 700	11 000	5 780	7 850	4 250	6 040	3 310	*3 770	3 080	9,49 m
-3,0 m	kg	*10 790	*10 790	*15 010	*15 010	*15 790	8 690	10 950	5 730	7 820	4 220			*4 520	3 460	8,77 m
-4,5 m	kg	*15 200	*15 200	*21 200	17 510	*14 740	8 890	*10 910	5 850	7 980	4 360			*6 040	4 250	7,68 m
-6,0 m	kg			*17 360	*17 360	*12 070	9 330	*8 400	6 240					*8 340	6 210	6,02 m

SK300NLC		Flèche : 6,20 m Balancier : 2,40 m Sans godet Contrepoids : 5 540 kg Chenilles : 600 mm (Levage lourd)										
B	A	3,0 m		4,5 m		6,0 m		7,5 m		À portée maxi		Rayon
												
7,5 m	kg					*7 060	*7 060			*7 330	6 710	6,63 m
6,0 m	kg					*7 370	*7 370	*7 270	5 450	*7 240	5 250	7,66 m
4,5 m	kg			*10 620	*10 620	*8 450	7 450	*7 570	5 330	*7 150	4 530	8,28 m
3,0 m	kg					*9 860	7 010	*8 230	5 130	7 140	4 180	8,60 m
1,5 m	kg					*11 120	6 650	8 590	4 940	6 990	4 060	8,64 m
Au sol	kg			*16 450	9 600	11 750	6 460	8 450	4 820	7 200	4 160	8,41 m
-1,5 m	kg	*11 310	*11 310	*16 100	9 640	11 710	6 420	8 440	4 810	7 900	4 530	7,88 m
-3,0 m	kg	*20 440	19 330	*14 920	9 820	*11 240	6 530			*9 220	5 410	6,98 m
-4,5 m	kg			*12 190	10 220					*9 480	7 680	5,53 m

SK300NLC		Flèche : 6,20 m Balancier : 3,10 m Sans godet Contrepoids : 5 540 kg Chenilles : 600 mm (Levage lourd)															
B	A	1,5 m		3,0 m		4,5 m		6,0 m		7,5 m		9,0 m		À portée maxi		Rayon	
7,5 m	kg														*4 280	*4 280	7,45m
6,0 m	kg									*6 370	5 580				*4 070	*4 070	8,37 m
4,5 m	kg							*7 560	*7 560	*6 870	5 410				*4 030	*4 030	8,95 m
3,0 m	kg					*12 250	10 740	*9 060	7 150	*7 640	5 180	*6 290	3 920		*4 120	3 750	9,24 m
1,5 m	kg					*14 890	9 940	*10 500	6 730	*8 450	4 950	*6 570	3 810		*4 370	3 640	9,28 m
Au sol	kg					*16 150	9 590	*11 510	6 460	8 430	4 790	*5 690	3 740		*4 800	3 700	9,06 m
-1,5 m	kg			*11 650	*11 650	*16 330	9 520	11 640	6 350	8 350	4 720				*5 550	3 970	8,57 m
-3,0 m	kg	*13 610	*13 610	*18 300	*18 300	*15 630	9 630	*11 640	6 390	8 420	4 780				*6 970	4 580	7,76 m
-4,5 m	kg			*19 360	*19 360	*13 750	9 920	*10 120	6 610						*8 950	5 980	6,50 m

SK300NLC		Flèche : 6,20 m Balancier : 4,00 m Sans godet Contrepoids : 5 540 kg Chenilles : 600 mm (Levage lourd)															
B	A	1,5 m		3,0 m		4,5 m		6,0 m		7,5 m		9,0 m		À portée maxi		Rayon	
9,0 m	kg														*3 360	*3 360	7,26 m
7,5 m	kg														*3 040	*3 040	8,49 m
6,0 m	kg									*5 240	*5 240	*4 300	4 070		*2 900	*2 900	9,31 m
4,5 m	kg									*5 830	5 430	*5 710	3 990		*2 870	*2 870	9,83 m
3,0 m	kg			*16 410	*16 410	*9 960	*9 960	*7 730	7 220	*6 680	5 150	*6 150	3 850		*2 920	*2 920	10,10 m
1,5 m	kg					*13 000	10 030	*9 330	6 690	*7 600	4 860	6 470	3 690		*3 070	3 050	10,13 m
Au sol	kg			*7 360	*7 360	*14 990	9 400	*10 620	6 300	8 280	4 620	6 320	3 560		*3 330	3 080	9,93 m
-1,5 m	kg	*7 090	*7 090	*10 630	*10 630	*15 850	9 150	11 380	6 090	8 120	4 480	6 250	3 490		*3 770	3 260	9,49 m
-3,0 m	kg	*10 790	*10 790	*15 010	*15 010	*15 790	9 150	11 320	6 040	8 090	4 460				*4 520	3 650	8,77 m
-4,5 m	kg	*15 200	*15 200	*21 200	18 370	*14 740	9 340	*10 910	6 150	*8 210	4 590				*6 040	4 470	7,68 m
-6,0 m	kg			*17 360	*17 360	*12 070	9 780	*8 400	6 550						*8 340	6 520	6,02 m

**Remarques :**

1. Ne pas tenter de lever ou de maintenir toute charge supérieure à ces capacités de levage au point de levage spécifié par le rayon et la hauteur. Le poids de tous les accessoires doit être déduit des capacités de levage mentionnées ci-dessus.
2. Les capacités de levage supposent que la machine repose sur un sol de niveau, résistant et uniforme. L'utilisateur doit tenir compte des conditions de travail, par exemple sol mou ou irrégulier, inclinaison, charges latérales, arrêt brutal des charges, situations dangereuses, expérience du chauffeur, etc...
3. Bout de balancier défini comme point de levage.
4. Les capacités de levage ci-dessus sont conformes à la norme ISO 10567. Elles ne dépassent pas 87% de

- la capacité de levage hydraulique ni 75% de la charge de basculement. Les capacités de levage repérées par un astérisque (\*) sont limitées par la capacité hydraulique plutôt que par la charge de basculement.
5. L'opérateur doit parfaitement connaître les instructions du manuel d'utilisation et d'entretien avant d'utiliser cette machine. Les règles d'utilisation en sécurité des équipements doivent être respectées à tout moment.
  6. Les capacités de levage ne s'appliquent qu'à une machine fabriquée d'origine et équipée en standard par KOBELCO CONSTRUCTION MACHINERY CO., LTD.

# Flèche articulée

## Moteur

Modèle	HINO J08EYD-KSSL
Type	Moteur diesel 4 temps refroidi par eau, à injection directe suralimentée, à admission refroidie
Nb de cylindres	6
Alésage et course	112 mm × 130 mm
Cylindrée	7,684 L
Puissance nominale	256 ch / 2 100 tr/min (ISO 9249)
	272 ch / 2 100 tr/min (ISO 14396)
Couple maxi	988 N·m / 1 600 tr/min (ISO 9249)
	1 017 N·m / 1 600 tr/min (ISO 14396)

## Circuit hydraulique

Pompe	
Type	Deux pompes à pistons axiaux + une pompe à engrenages + une pompe de pilotage
Débit de refoulement maxi	2 × 245 L/min, 1 × 42,6 L/min, 1 × 21 L/min
Réglage du clapet de décharge	
Flèche, balancier et godet	34,3 MPa {350 kgf/cm <sup>2</sup> }
Power Boost	37,8 MPa {385 kgf/cm <sup>2</sup> }
Translation	35,8 MPa {365 kgf/cm <sup>2</sup> }
Orientation	29,0 MPa {296 kgf/cm <sup>2</sup> }
Circuit de pilotage	5,0 MPa {50 kgf/cm <sup>2</sup> }
Pompe de pilotage	À engrenages
Distributeur principal	8 tiroirs
Radiateur d'huile	À air

## Système d'orientation

Moteur d'orientation	Moteur à pistons axiaux
Frein	Hydraulique à verrouillage automatique dès que le manipulateur d'orientation est en position neutre
Frein de stationnement	Frein multidisque à bain d'huile
Vitesse de rotation	10,2 tr/min
Rayon de rotation arrière	3 300 mm
Rayon de rotation avant minimal	4 430 mm
Couple de rotation	98,6 kNm

## Accessoires

Godet rétro et compatibilité.

Usage	Godet rétro					
	Excavation standard					
Capacité du godet	Remplissage ISO	m <sup>3</sup>	0,60	0,80	1,20	1,40
Largeur d'ouverture		mm	800	1 000	1 420	1 400
Poids du godet		kg	620	720	950	930
Compatibilité	Balancier court 2,40 m		○	○	○	○
	Balancier standard 3,10 m		○	○	○	△
	Balancier long 4,00 m		○	△	△	△

© Standard ○ Recommandé △ Chargement seul

## Système de translation

Moteurs de translation	2 moteurs bi-vitesses à pistons de cylindrée variable
Freins de translation	Freins hydrauliques
Freins de parc	Freins multidisque à bain d'huile
Nombre de tuiles	50 par côté
Vitesse de translation	5,2 / 3,1 km/h
Force de translation	280 kN (SAE)
Pente franchissable	70 % {35°}

## Cabine et commandes

### Cabine

Cabine en acier, tous temps, insonorisée, suspendue par ressorts et plots d'huile siliconée, et équipée d'un épais tapis de sol isolant.

### Commande

Deux leviers et deux pédales de translation

Deux manipulateurs pour l'excavation et l'orientation

Accélérateur moteur rotatif électrique

### Niveaux sonores

Externes 105 dB(A) (2000/14/EC)

Chauffeur 72 dB(A) (ISO 6396: 2008)

### Niveaux vibratoires

Mains/bras\* ≤ 2,5 m/s<sup>2</sup>

Corps\* ≤ 0,5 m/s<sup>2</sup>

\*Pour l'évaluation des risques selon 2002/44/CE, consultez le document ISO/TR 25398:2006

## Flèche, balancier et godet

Vérin de flèche	140 mm × 1 305 mm
Vérin de balancier	150 mm × 1 675 mm
Vérin de godet	130 mm × 1 208 mm
Vérin de flèche articulée	150 mm × 1 230 mm

## Capacités de remplissage

Réservoir à carburant	503 L
Circuit de refroidissement	35 L
Huile moteur	28,5 L
Réducteur de translation	2 × 7,5 L
Réducteur d'orientation	1 × 7,4 L
Réservoir d'huile hydraulique	245 L au réservoir
	410 L en incluant les circuits hydrauliques
Réservoir AdBlue	83 L



## Plages de travail

Unité : m

Flèche	3,32 m + 2,98 m			
Portée	Balancier	Court 2,40 m	Standard 3,10 m	Long 4,00 m
a- Portée de fouille maximale		10,29	10,94	11,81
b- Portée de fouille maximale niveau du sol		10,09	10,76	11,63
c- Profondeur de fouille maximale		6,21	6,90	7,79
d- Hauteur de travail maximale		11,22	11,69	12,34
e- Hauteur de déversement maximale		8,13	8,60	9,25
f- Hauteur de déversement minimale		0,99	0,29	0,62
g- Profondeur de fouille maximale en paroi verticale		4,36	4,99	5,75
h- Rayon de rotation minimal		3,40	3,00	3,12
i- Course de nivelage au niveau du sol		6,15	7,47	9,20
j- Profondeur de fouille max. pour un fond plat de 2,4 m		6,10	6,80	7,70
Capacité de remplissage ISO du godet m <sup>3</sup>		1,40	1,20	1,00

## Force d'excavation (ISO 6015)

Unité : kN

Longueur du balancier	Court 2,40 m	Standard 3,10 m	Long 4,00 m
Force de cavage du godet	188 208*	188 208*	188 208*
Force de pénétration du balancier	158 174*	126 139*	105 115*

\*Power Boost activé

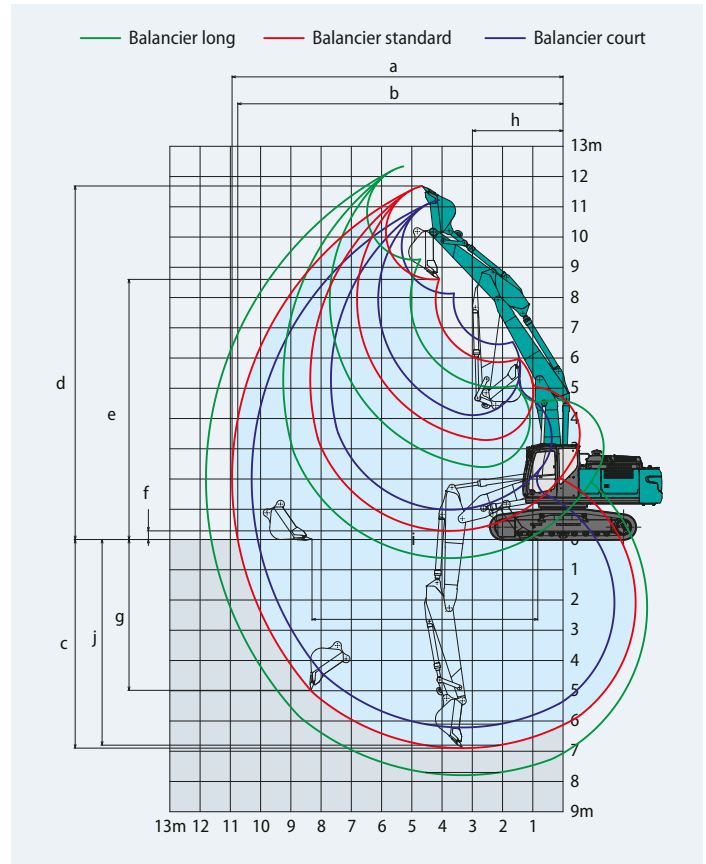

## Dimensions

Longueur du balancier		Court 2,40 m	Standard 3,10 m	Long 4,00 m
A	Longueur hors-tout	10 840	10 780	10 860
B	Hauteur hors-tout à la flèche	3 280	3 110	3 470
C	Largeur du châssis inférieur	SK300LC	3 190	
		SK300NLC	2 990	
D	Hauteur hors-tout à la cabine	3 200		
E	Garde au sol sous tourelle*	1 200		
F	Garde au sol*	490		

Unité : mm

G	Rayon de rotation arrière	3 300	
G'	Distance du centre d'orientation à l'extrémité arrière	3 270	
H	Longueur de chenille au sol	4 000	
I	Longueur du train de chenilles	4 870	
J	Voie	SK300LC	2 590
		SK300NLC	2 390
K	Largeur de tuile	600	
L	Largeur hors-tout de la tourelle	2 980	

\*Hors hauteur de l'arête de chenille

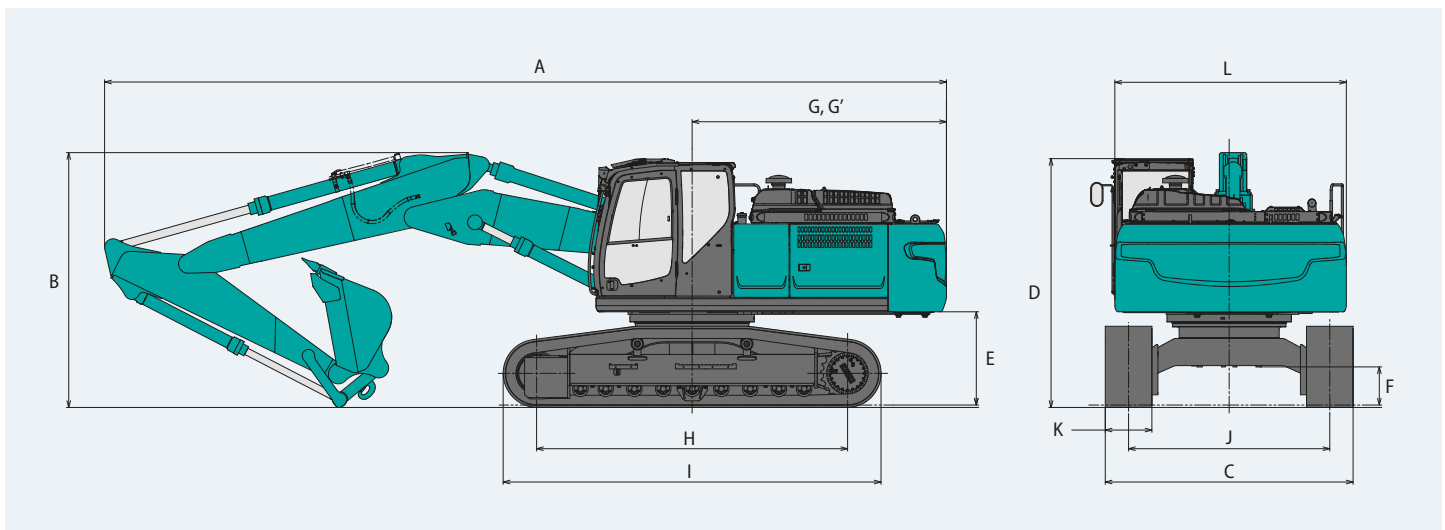

# Poids en ordre de marche et pression au sol

En équipement de série, avec flèche articulée, balancier 3,10 m et godet 1,20 m<sup>3</sup> en remplissage ISO.

Usage			Tuiles à triple arête				Tuiles à double arête
Largeur de tuile	mm		600	700	800	900	600
Largeur du châssis inférieur	SK300LC	mm	3 190	3 290	3 390	3 490	3 190
	SK300NLC	mm	2 990	3 090	—	—	2 990
Pression au sol	SK300LC	kPa	59	52	46	41	60
	SK300NLC	kPa	59	52	—	—	60
Poids en ordre de marche	SK300LC	kg	31 300	31 900	32 300	32 700	31 400
	SK300NLC	kg	31 200	31 900	—	—	31 400

En équipement de série, avec flèche articulée, balancier 3,10 m et godet 1,20 m<sup>3</sup> en remplissage ISO (Contrepoids en option de 5 540 kg).

Usage			Tuiles à triple arête				Tuiles à double arête
Largeur de tuile	mm		600	700	800	900	600
Largeur du châssis inférieur	SK300LC	mm	3 190	3 290	3 390	3 490	3 190
	SK300NLC	mm	2 990	3 090	—	—	2 990
Pression au sol	SK300LC	kPa	61	53	47	42	61
	SK300NLC	kPa	60	53	—	—	61
Poids en ordre de marche	SK300LC	kg	31 900	32 500	32 900	33 300	32 000
	SK300NLC	kg	31 800	32 500	—	—	32 000

## Capacités de levage

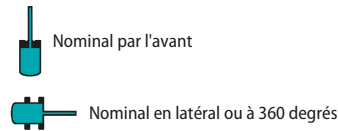
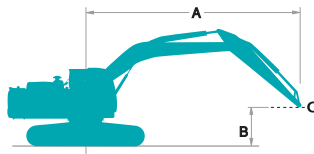

A - Portée de l'axe de rotation à la biellette de godet  
 B - Hauteur de la biellette de godet au-dessus/au-dessous du sol  
 C - Point de levage  
 Réglage du clapet de décharge : 37,8 MPa {385 kgf/cm<sup>2</sup>}

SK300LC		Flèche articulée		Balancier : 2,40 m		Sans godet		Contrepoids : 4 940 kg		Chenilles : 600 mm (Levage lourd)		À portée maxi		Rayon
B	A	1,5 m		3,0 m		4,5 m		6,0 m		7,5 m		À portée maxi		Rayon
9,0 m	kg					*10 680	*10 680					*7 070	*7 070	5,05 m
7,5 m	kg							*6 310	*6 310			*5 450	*5 450	6,72 m
6,0 m	kg					*11 240	*11 240	*9 390	7 990	*5 410	*5 410	*4 780	*4 780	7,73 m
4,5 m	kg			*14 850	*14 850	*13 250	11 690	*10 190	7 560	*5 510	5 340	*4 480	4 440	8,36 m
3,0 m	kg			*20 090	*20 090	*14 970	10 670	*11 110	7 050	*5 610	5 110	*4 400	4 080	8,67 m
1,5 m	kg			*25 060	20 410	*16 030	9 970	11 330	6 640	*6 180	4 900	*4 500	3 960	8,71 m
Au sol	kg	*27 700	*27 700	*24 270	19 810	*14 930	9 660	*7 560	6 430	*7 140	4 770	*4 800	4 070	8,48 m
-1,5 m	kg					*13 570	9 740	*10 670	6 400	*7 590	4 770	*5 410	4 460	7,95 m
-3,0 m	kg					*10 960	9 980	*8 670	6 560			*6 500	5 350	7,07 m
-4,5 m	kg			*17 560	*17 560							*4 490	*4 490	5,64 m

SK300LC		Flèche articulée		Balancier : 3,10 m		Sans godet		Contrepoids : 4 940 kg		Chenilles : 600 mm (Levage lourd)		À portée maxi		Rayon		
B	A	1,5 m		3,0 m		4,5 m		6,0 m		7,5 m		9,0 m		Rayon		
9,0 m	kg							*5 750	*5 750					*4 940	*4 940	6,12 m
7,5 m	kg							*8 240	*8 240	*4 650	*4 650			*4 340	*4 340	7,55 m
6,0 m	kg							*8 630	8 200	*4 850	*4 850			*4 030	*4 030	8,46 m
4,5 m	kg			*18 030	*18 030	*12 020	*12 020	*9 510	7 750	*4 520	*4 520	*3 950	*3 950	*3 810	*3 810	9,03 m
3,0 m	kg			*21 760	21 560	*14 380	10 940	*10 570	7 210	*4 520	*4 520	*4 560	3 880	*3 750	*3 640	9,32 m
1,5 m	kg			*25 200	19 650	*15 810	10 020	*11 390	6 730	*5 020	4 920	*4 810	3 760	*3 830	3 540	9,36 m
Au sol	kg			*22 270	19 300	*15 770	9 640	11 090	6 420	*6 070	4 730	*4 690	3 690	*4 060	3 610	9,14 m
-1,5 m	kg			*10 830	*10 830	*14 630	9 590	*8 780	6 310	*7 330	4 660			*4 510	3 880	8,66 m
-3,0 m	kg			*15 690	*15 690	*12 510	9 750	*9 700	6 380	*7 180	4 750			*5 360	4 500	7,86 m
-4,5 m	kg	*26 470	*26 470	*22 130	20 800	*13 680	10 300	*8 150	6 710					*5 280	*5 280	6,61 m

SK300LC		Flèche articulée Balancier : 4,00 m Sans godet Contreponds : 4 940 kg Chenilles : 600 mm (Levage lourd)														
B	A	1,5 m		3,0 m		4,5 m		6,0 m		7,5 m		9,0 m		À portée maxi		Rayon
10,5 m	kg													*4 210	*4 210	5,52 m
9,0 m	kg													*3 420	*3 420	7,39 m
7,5 m	kg									*4 240	*4 240			*3 070	*3 070	8,60 m
6,0 m	kg							*6 800	*6 800	*6 690	5 750	*3 840	*3 840	*2 910	*2 910	9,41 m
4,5 m	kg					*8 420	*8 420	*8 360	7 960	*7 330	5 500	*3 860	*3 860	*2 860	*2 860	9,92 m
3,0 m	kg	*36 410	*36 410	*19 720	*19 720	*12 650	11 420	*9 570	7 340	*7 920	5 180	*3 900	3 830	*2 900	*2 900	10,19 m
1,5 m	kg	*17 480	*17 480	*24 050	19 380	*14 710	10 180	*10 630	6 730	8 090	4 850	*4 170	3 650	*3 020	2 950	10,22 m
Au sol	kg	*18 570	*18 570	*6 600	*6 600	*15 520	9 460	10 970	6 290	*4 380	*4 380	*4 630	3 510	*3 200	2 990	10,03 m
-1,5 m	kg			*9 930	*9 930	*15 130	9 200	10 710	6 050	*5 830	4 430	*4 970	3 440	*3 510	3 170	9,59 m
-3,0 m	kg			*14 380	*14 380	*13 690	9 220	*9 640	6 020	*7 260	4 420			*4 060	3 570	8,87 m
-4,5 m	kg					*11 070	9 480	*8 430	6 170	*5 950	4 590			*5 090	4 400	7,80 m
-6,0 m	kg			*17 650	*17 650	*10 470	10 150							*3 720	*3 720	6,17 m

SK300LC		Flèche articulée Balancier : 2,40 m Sans godet Contreponds : 5 540 kg Chenilles : 600 mm (Levage lourd)														
B	A	1,5 m		3,0 m		4,5 m		6,0 m		7,5 m		À portée maxi		Rayon		
9,0 m	kg					*10 680	*10 680							*7 070	*7 070	5,05 m
7,5 m	kg							*6 310	*6 310					*5 450	*5 450	6,72 m
6,0 m	kg							*9 390	8 420	*5 410	*5 410			*4 780	*4 780	7,73 m
4,5 m	kg			*14 850	*14 850	*13 250	12 330	*10 190	7 990	*5 510	*5 510	*4 480	*4 480	*4 480	*4 480	8,36 m
3,0 m	kg			*20 090	*20 090	*14 970	11 320	*11 110	7 480	*5 610	5 430	*4 400	4 350	*4 400	4 350	8,67 m
1,5 m	kg			*25 060	21 660	*16 030	10 610	*11 670	7 070	*6 180	5 220	*4 500	4 240	*4 500	4 240	8,71 m
Au sol	kg	*27 700	*27 700	*24 270	21 070	*14 930	10 300	*7 560	6 860	*7 140	5 090	*4 800	4 350	*4 800	4 350	8,48 m
-1,5 m	kg					*13 570	10 380	*10 670	6 830	*7 590	5 100	*5 410	4 760	*5 410	4 760	7,95 m
-3,0 m	kg					*10 960	10 620	*8 670	6 990			*6 500	5 700	*6 500	5 700	7,07 m
-4,5 m	kg			*17 560	*17 560							*4 490	*4 490	*4 490	*4 490	5,64 m

SK300LC		Flèche articulée Balancier : 3,10 m Sans godet Contreponds : 5 540kg Chenilles : 600 mm (Levage lourd)														
B	A	1,5 m		3,0 m		4,5 m		6,0 m		7,5 m		9,0 m		À portée maxi		Rayon
9,0 m	kg							*5 750	*5 750					*4 940	*4 940	6,12 m
7,5 m	kg							*8 240	*8 240	*4 650	*4 650			*4 340	*4 340	7,55 m
6,0 m	kg							*8 630	*8 630	*4 850	*4 850			*4 030	*4 030	8,46 m
4,5 m	kg			*18 030	*18 030	*12 020	*12 020	*9 510	8 190	*4 520	*4 520	*3 950	*3 950	*3 810	*3 810	9,03 m
3,0 m	kg			*21 760	*21 760	*14 380	11 580	*10 570	7 640	*4 520	*4 520	*4 560	4 140	*3 750	*3 750	9,32 m
1,5 m	kg			*25 200	20 900	*15 810	10 660	*11 390	7 160	*5 020	*5 020	*4 810	4 020	*3 830	3 790	9,36 m
Au sol	kg			*22 270	20 550	*15 770	10 280	*11 620	6 860	*6 070	5 060	*4 690	3 950	*4 060	3 860	9,14 m
-1,5 m	kg			*10 830	*10 830	*14 630	10 230	*8 780	6 750	*7 330	4 990			*4 510	4 160	8,66 m
-3,0 m	kg			*15 690	*15 690	*12 510	10 390	*9 700	6 810	*7 180	5 080			*5 360	4 810	7,86 m
-4,5 m	kg	*26 470	*26 470	*22 130	22 050	*13 680	10 940	*8 150	7 140					*5 280	*5 280	6,61 m

SK300LC		Flèche articulée Balancier : 4,00 m Sans godet Contreponds : 5 540 kg Chenilles : 600 mm (Levage lourd)														
B	A	1,5 m		3,0 m		4,5 m		6,0 m		7,5 m		9,0 m		À portée maxi		Rayon
10,5 m	kg													*4 210	*4 210	5,52 m
9,0 m	kg													*3 420	*3 420	7,39 m
7,5 m	kg									*4 240	*4 240			*3 070	*3 070	8,60 m
6,0 m	kg							*6 800	*6 800	*6 690	6 080	*3 840	*3 840	*2 910	*2 910	9,41 m
4,5 m	kg					*8 420	*8 420	*8 360	*8 360	*7 330	5 830	*3 860	*3 860	*2 860	*2 860	9,92 m
3,0 m	kg	*36 410	*36 410	*19 720	*19 720	*12 650	12 070	*9 570	7 770	*7 920	5 500	*3 900	*3 900	*2 900	*2 900	10,19 m
1,5 m	kg	*17 480	*17 480	*24 050	20 630	*14 710	10 820	*10 630	7 160	*8 480	5 170	*4 170	3 910	*3 020	*3 020	10,22 m
Au sol	kg	*18 570	*18 570	*6 600	*6 600	*15 520	10 110	*11 230	6 720	*4 380	*4 380	*4 630	3 770	*3 200	*3 200	10,03 m
-1,5 m	kg			*9 930	*9 930	*15 130	9 840	*11 170	6 490	*5 830	4 760	*4 970	3 700	*3 510	3 410	9,59 m
-3,0 m	kg			*14 380	*14 380	*13 690	9 870	*9 640	6 450	*7 260	4 740			*4 060	3 840	8,87 m
-4,5 m	kg					*11 070	10 120	*8 430	6 600	*5 950	4 920			*5 090	4 710	7,80 m
-6,0 m	kg			*17 650	*17 650	*10 470	*10 470							*3 720	*3 720	6,17 m

Remarques :

- Ne pas tenter de lever ou de maintenir toute charge supérieure à ces capacités de levage au point de levage spécifié par le rayon et la hauteur. Le poids de tous les accessoires doit être déduit des capacités de levage mentionnées ci-dessus.
- Les capacités de levage supposent que la machine repose sur un sol de niveau, résistant et uniforme. L'utilisateur doit tenir compte des conditions de travail, par exemple sol mou ou irrégulier, inclinaison, charges latérales, arrêt brutal des charges, situations dangereuses, expérience du chauffeur, etc...
- Bout de balancier défini comme point de levage.
- Les capacités de levage ci-dessus sont conformes à la norme ISO 10567. Elles ne dépassent pas 87% de

- la capacité de levage hydraulique ni 75% de la charge de basculement. Les capacités de levage repérées par un astérisque (\*) sont limitées par la capacité hydraulique plutôt que par la charge de basculement.
- L'opérateur doit parfaitement connaître les instructions du manuel d'utilisation et d'entretien avant d'utiliser cette machine. Les règles d'utilisation en sécurité des équipements doivent être respectées à tout moment.
- Les capacités de levage ne s'appliquent qu'à une machine fabriquée d'origine et équipée en standard par KOBELCO CONSTRUCTION MACHINERY CO., LTD.

SK300NLC		Flèche articulée Balancier: 2,40 m Sans godet Contrepoids: 4 940 kg Chenilles: 600 mm (Levage lourd)												
B	A	1,5 m		3,0 m		4,5 m		6,0 m		7,5 m		À portée maxi		Rayon
9,0 m	kg					*10 680	*10 680					*7 070	*7 070	5,05 m
7,5 m	kg							*6 310	*6 310			*5 450	*5 450	6,72 m
6,0 m	kg					*11 240	*11 240	*9 390	7 330	*5 410	5 020	*4 780	4 720	7,73 m
4,5 m	kg			*14 850	*14 850	*13 250	10 600	*10 190	6 900	*5 510	4 880	*4 480	4 050	8,36 m
3,0 m	kg			*20 090	19 690	*14 970	9 620	*11 110	6 400	*5 610	4 650	*4 400	3 710	8,67 m
1,5 m	kg			*25 060	17 860	*16 030	8 940	11 250	6 000	*6 180	4 440	*4 500	3 600	8,71 m
Au sol	kg	*27 700	*27 700	*24 270	17 310	*14 930	8 640	*7 560	5 800	*7 140	4 320	*4 800	3 690	8,48 m
-1,5 m	kg					*13 570	8 710	*10 670	5 770	*7 590	4 320	*5 410	4 040	7,95 m
-3,0 m	kg					*10 960	8 950	*8 670	5 930			*6 500	4 850	7,07 m
-4,5 m	kg			*17 560	*17 560							*4 490	*4 490	5,64 m

SK300NLC		Flèche articulée Balancier: 3,10 m Sans godet Contrepoids: 4 940 kg Chenilles: 600 mm (Levage lourd)														
B	A	1,5 m		3,0 m		4,5 m		6,0 m		7,5 m		9,0 m		À portée maxi		Rayon
9,0 m	kg							*5 750	*5 750					*4 940	*4 940	6,12 m
7,5 m	kg							*8 240	7 750	*4 650	*4 650			*4 340	*4 340	7,55 m
6,0 m	kg							*8 630	7 530	*4 850	*4 850			*4 030	*4 030	8,46 m
4,5 m	kg			*18 030	*18 030	*12 020	11 090	*9 510	7 100	*4 520	*4 520	*3 950	3 260	*3 810	3 590	9,03 m
3,0 m	kg			*21 760	18 940	*14 380	9 880	*10 570	6 560	*4 520	*4 520	*4 560	3 520	*3 750	3 310	9,32 m
1,5 m	kg			*25 200	17 140	*15 810	8 980	11 360	6 090	*5 020	4 460	*4 810	3 410	*3 830	3 210	9,36 m
Au sol	kg			*22 270	16 820	*15 770	8 620	11 010	5 790	*6 070	4 280	*4 690	3 340	*4 060	3 260	9,14 m
-1,5 m	kg			*10 830	*10 830	*14 630	8 570	*8 780	5 690	*7 330	4 210			*4 510	3 520	8,66 m
-3,0 m	kg			*15 690	*15 690	*12 510	8 720	*9 700	5 750	*7 180	4 300			*5 360	4 080	7,86 m
-4,5 m	kg	*26 470	*26 470	*22 130	18 230	*13 680	9 260	*8 150	6 070					*5 280	*5 280	6,61 m

SK300NLC		Flèche articulée Balancier: 4,00 m Sans godet Contrepoids: 4 940 kg Chenilles: 600 mm (Levage lourd)														
B	A	1,5 m		3,0 m		4,5 m		6,0 m		7,5 m		9,0 m		À portée maxi		Rayon
10,5 m	kg													*4 210	*4 210	5,52 m
9,0 m	kg													*3 420	*3 420	7,39 m
7,5 m	kg									*4 240	*4 240			*3 070	*3 070	8,60 m
6,0 m	kg							*6 800	*6 800	*6 690	5 280	*3 840	3 730	*2 910	*2 910	9,41 m
4,5 m	kg					*8 420	*8 420	*8 360	7 290	*7 330	5 030	*3 860	3 630	*2 860	*2 860	9,92 m
3,0 m	kg	*36 410	*36 410	*19 720	*19 720	*12 650	10 330	*9 570	6 680	*7 920	4 710	*3 900	3 470	*2 900	2 750	10,19 m
1,5 m	kg	*17 480	*17 480	*24 050	16 880	*14 710	9 130	*10 630	6 090	8 040	4 390	*4 170	3 300	*3 020	2 660	10,22 m
Au sol	kg	*18 570	*18 570	*6 600	*6 600	*15 520	8 440	10 900	5 650	*4 380	4 130	*4 630	3 160	*3 200	2 680	10,03 m
-1,5 m	kg			*9 930	*9 930	*15 130	8 180	10 630	5 430	*5 830	3 980	*4 970	3 090	*3 510	2 850	9,59 m
-3,0 m	kg			*14 380	*14 380	*13 690	8 200	*9 640	5 390	*7 260	3 970			*4 060	3 210	8,87 m
-4,5 m	kg					*11 070	8 450	*8 430	5 540	*5 950	4 140			*5 090	3 970	7,80 m
-6,0 m	kg			*17 650	*17 650	*10 470	9 100							*3 720	*3 720	6,17 m

SK300NLC		Flèche articulée Balancier: 2,40 m Sans godet Contrepoids: 5 540 kg Chenilles: 600 mm (Levage lourd)												
B	A	1,5 m		3,0 m		4,5 m		6,0 m		7,5 m		À portée maxi		Rayon
9,0 m	kg					*10 680	*10 680					*7 070	*7 070	5,05 m
7,5 m	kg							*6 310	*6 310			*5 450	*5 450	6,72 m
6,0 m	kg					*11 240	*11 240	*9 390	7 740	*5 410	5 330	*4 780	*4 780	7,73 m
4,5 m	kg			*14 850	*14 850	*13 250	11 210	*10 190	7 320	*5 510	5 190	*4 480	4 320	8,36 m
3,0 m	kg			*20 090	*20 090	*14 970	10 230	*11 110	6 820	*5 610	4 970	*4 400	3 970	8,67 m
1,5 m	kg			*25 060	19 010	*16 030	9 550	*11 670	6 420	*6 180	4 760	*4 500	3 860	8,71 m
Au sol	kg	*27 700	*27 700	*24 270	18 450	*14 930	9 250	*7 560	6 210	*7 140	4 630	*4 800	3 960	8,48 m
-1,5 m	kg					*13 570	9 320	*10 670	6 180	*7 590	4 630	*5 410	4 330	7,95 m
-3,0 m	kg					*10 960	9 550	*8 670	6 340			*6 500	5 190	7,07 m
-4,5 m	kg			*17 560	*17 560							*4 490	*4 490	5,64 m

SK300NLC		Flèche articulée Balancier: 3,10 m Sans godet Contrepoids: 5 540 kg Chenilles: 600 mm (Levage lourd)														
B	A	1,5 m		3,0 m		4,5 m		6,0 m		7,5 m		9,0 m		À portée maxi		Rayon
9,0 m	kg							*5 750	*5 750					*4 940	*4 940	6,12 m
7,5 m	kg							*8 240	8 160	*4 650	*4 650			*4 340	*4 340	7,55 m
6,0 m	kg							*8 630	7 940	*4 850	*4 850			*4 030	*4 030	8,46 m
4,5 m	kg			*18 030	*18 030	*12 020	11 700	*9 510	7 510	*4 520	*4 520	*3 950	3 870	*3 810	*3 810	9,03 m
3,0 m	kg			*21 760	20 090	*14 380	10 480	*10 570	6 970	*4 520	*4 520	*4 560	3 770	*3 750	3 550	9,32 m
1,5 m	kg			*25 200	18 290	*15 810	9 590	*11 390	6 500	*5 020	4 770	*4 810	3 660	*3 830	3 450	9,36 m
Au sol	kg			*22 270	17 970	*15 770	9 220	11 560	6 210	*6 070	4 590	*4 690	3 590	*4 060	3 510	9,14 m
-1,5 m	kg			*10 830	*10 830	*14 630	9 170	*8 780	6 100	*7 330	4 530			*4 510	3 780	8,66 m
-3,0 m	kg			*15 690	*15 690	*12 510	9 320	*9 700	6 160	*7 180	4 610			*5 360	4 380	7,86 m
-4,5 m	kg	*26 470	*26 470	*22 130	19 380	*13 680	9 860	*8 150	6 490					*5 280	*5 280	6,61 m

SK300NLC		Flèche articulée Balancier: 4,00 m Sans godet Contrepoids: 5 540 kg Chenilles: 600 mm (Levage lourd)														
B	A	1,5 m		3,0 m		4,5 m		6,0 m		7,5 m		9,0 m		À portée maxi		Rayon
10,5 m	kg													*4 210	*4 210	5,52 m
9,0 m	kg													*3 420	*3 420	7,39 m
7,5 m	kg									*4 240	*4 240			*3 070	*3 070	8,60 m
6,0 m	kg							*6 800	*6 800	*6 690	5 590	*3 840	*3 840	*2 910	*2 910	9,41 m
4,5 m	kg					*8 420	*8 420	*8 360	7 710	*7 330	5 350	*3 860	*3 860	*2 860	*2 860	9,92 m
3,0 m	kg	*36 410	*36 410	*19 720	*19 720	*12 650	10 940	*9 570	7 090	*7 920	5 020	*3 900	3 720	*2 900	*2 900	10,19 m
1,5 m	kg	*17 480	*17 480	*24 050	18 030	*14 710	9 740	*10 630	6 500	8 440	4 700	*4 170	3 550	*3 020	2 870	10,22 m
Au sol	kg	*18 570	*18 570	*6 600	*6 600	*15 520	9 040	*11 230	6 070	*4 380	*4 380	*4 630	3 410	*3 200	2 910	10,03 m
-1,5 m	kg			*9 930	*9 930	*15 130	8 790	*11 170	5 840	*5 830	4 290	*4 970	3 340	*3 510	3 080	9,59 m
-3,0 m	kg			*14 380	*14 380	*13 690	8 810	*9 640	5 800	*7 260	4 280			*4 060	3 470	8,87 m
-4,5 m	kg					*11 070	9 060	*8 430	5 950	*5 950	4 450			*5 090	4 270	7,80 m
-6,0 m	kg			*17 650	*17 650	*10 470	9 710							*3 720	*3 720	6,17 m

**Remarques :**

1. Ne pas tenter de lever ou de maintenir toute charge supérieure à ces capacités de levage au point de levage spécifié par le rayon et la hauteur. Le poids de tous les accessoires doit être déduit des capacités de levage mentionnées ci-dessus.
2. Les capacités de levage supposent que la machine repose sur un sol de niveau, résistant et uniforme. L'utilisateur doit tenir compte des conditions de travail, par exemple sol mou ou irrégulier, inclinaison, charges latérales, arrêt brutal des charges, situations dangereuses, expérience du chauffeur, etc...
3. Bout de balancier défini comme point de levage.
4. Les capacités de levage ci-dessus sont conformes à la norme ISO 10567. Elles ne dépassent pas 87% de

la capacité de levage hydraulique ni 75% de la charge de basculement. Les capacités de levage repérées par un astérisque (\*) sont limitées par la capacité hydraulique plutôt que par la charge de basculement.

5. L'opérateur doit parfaitement connaître les instructions du manuel d'utilisation et d'entretien avant d'utiliser cette machine. Les règles d'utilisation en sécurité des équipements doivent être respectées à tout moment.
6. Les capacités de levage ne s'appliquent qu'à une machine fabriquée d'origine et équipée en standard par KOBELCO CONSTRUCTION MACHINERY CO., LTD.

# Équipement de série et options

● =Std ○ =Opt. — = Non disponible

Catégorie	Description	SK300(N)LC-11	
		Flèche monobloc / Flèche articulée	
		LC	NLC
Moteur	Hino J08EYD-KSSL	●	
	Système d'échappement du moteur DOC, DPF, SCR	●	
	Alternateur (24 V /60 A)	●	
	Démarrateur (24 V/5 kW)	●	
	Batteries (2x 120 Ah)	●	
	Système de refroidissement	●	
	Ralenti automatique	●	
Circuit hydraulique	Ralenti et arrêt moteur automatique	●	
	Trois modes de travail (H, S et ECO)	●	
	Power Boost (37,8 MPa {385 kgf/cm <sup>2</sup> })	●	
	Levage lourd	●	
	Dépressurisation hydraulique	●	
	Translation indépendante	●	
	Système de préchauffage automatique	●	
	Recirculation de la pression hydraulique à la descente de flèche	●	
	Huile hydraulique VG32	●	
	Huile hydraulique VG46	○	
Lignes hydrauliques	Huile hydraulique VG68	○	
	Lignes hydrauliques auxiliaires petit débit, grand débit et pilotage d'attache rapide	●	
	Pompe hydraulique auxiliaire petit débit de plus grande capacité (93,9 L/min)	○	
	Aucune ligne hydraulique auxiliaire, ni clapets de sécurité	○	—
Cabine	Commandes proportionnelles petit et grand débits aux manipulateurs	●	
	Siège chauffant à suspension pneumatique	●	
	Moniteur couleur 25 cm	●	
	Éclairage de cabine automatique à LED	●	
	Climatisation	●	
	Radio DAB+ (FM/AM + AUX + USB et Bluetooth® avec téléphone mains libres)	●	
	Faisceau pour quatre phares additionnels et un gyrophare de cabine	●	
	Essuie-glace à parallélogramme	●	
	Alimentation 12V	●	
	Défecteur de pluie	○	
	Store pare-soleil	○	
Phares	Deux projecteurs de travail à LED sur la flèche et un sur la tourelle	●	
	Deux projecteurs de travail à LED haut de cabine	○	
Équipement de travail	Flèche monobloc (6,20 m)	●	
	Flèche articulée	○	
	Balancier HD standard (3,10 m) avec pare-pierre	●	
	Balancier HD court (2,40 m) avec pare-pierre	○	
	Balancier HD long (4,00 m) avec pare-pierre	○	
	Crochet de manutention	●	
Contrepoids	Contrepoids standard de 4 935 kg	●	
	Contrepoids lourd de 5 535 kg	○	
Châssis	Tuiles acier de 600 mm	●	
	Tuile à double arête de 600 mm	○	
	Tuiles acier de 700 mm	○	
	Tuiles acier de 800 mm	○	—
	Tuiles acier de 900 mm	○	—
	Guide chaîne central	●	
	Deux guides chaîne additionnels	○	
Sécurité	Blindage du châssis inférieur	●	
	Arrêt d'urgence du moteur	●	
	Mode d'utilisation forcé des pompes (interrupteur d'urgence KPSS)	●	
	Potentiomètre de régime moteur d'urgence (by-pass de la gestion électronique)	●	
	Vanne manuelle de descente d'urgence de l'équipement	●	
	Alarme de surcharge	●	
	Clapet de sécurité pour les vérins de flèche et du balancier	●	
	Cabine ROPS (ISO 12117-2:2008)	●	
	Protection de toit niveau II (ISO 10262:1998)	●	
	Protection de cabine niveau II (ISO 10262:1998)	○	
	Trois caméras pour vision à 360°	●	
	Indicateur de ceinture de sécurité sur le moniteur	●	
	Alarme de translation	○	
	Extension du garde-corps de tourelle	○	
	Autres	Pompe électrique de remplissage gasoil à arrêt automatique	●
Faisceau pour éclairage du compartiment moteur		●	
Peinture personnalisée		○	
Télésurveillance et géolocalisation KOMEXS		●	

\*Le système de climatisation de cette machine contient un gaz à effet de serre fluoré HFC-134a (GWP 1430). Quantité de gaz 0,9 kg (équivalent CO<sub>2</sub> 1,3 t)  
Remarque : Bluetooth® est une marque déposée de Bluetooth SIG Inc.

**SK300** LC **SK300** NLC  
SK300LC-11 SK300NLC-11

---

Remarque : Ce catalogue peut contenir des accessoires et autres équipements qui ne sont pas disponibles en option dans votre région. Il peut aussi contenir des photos de machines dont les caractéristiques sont différentes de celles qui sont vendues dans votre région. Consultez votre distributeur KOBELCO le plus proche pour lui faire part de vos besoins. Des équipements spécialisés sont indispensables pour utiliser ces machines pour des travaux de démolition. Contactez votre distributeur KOBELCO pour valider leurs utilisations. Dans le cadre de notre politique d'amélioration permanente, tous les modèles et caractéristiques sont modifiables sans préavis.  
Copyright par **KOBELCO CONSTRUCTION MACHINERY CO., LTD.** Le contenu de ce catalogue ne peut en aucun cas être reproduit sans autorisation.

---

**KOBELCO CONSTRUCTION MACHINERY EUROPE B.V.**

Veluwezoom 15  
1327 AE Almere  
Pays-Bas  
[www.kobelco-europe.com](http://www.kobelco-europe.com)

Pour plus d'information :