

KOBELCO

SK210LC-11E/ SK210NLC-11E/SK210SNLC-11E

Performance  Design

SK210_{LC}

SK210_{NLC}

SK210_{SNLC}

- Löffelvolumen:
0,45 – 0,80 m³
- Motorleistung:
127 kW / 2.,000 min⁻¹
- Betriebsgewicht:
22.100 – 24.600 kg



Konform mit der EU-Abgasnorm Stufe V

We Save You Fuel
Achieving a Low-Carbon Society



Performance Design

Der SK210LC/SK210NLC/SK210SNLC von KOBELCO schafft einen völlig neuen Wert, indem er PERFORMANCE – höhere Effizienz und Produktivität durch mehr Leistung und Geschwindigkeit – und DESIGN – fahrerorientierte Bedienbarkeit und Komfort, der keine Kompromisse eingeht – in Einklang bringt.

KOBELCO stellt sich jeder Herausforderung und strebt nach einzigartigen und unvergleichlichen Maschinen, die man nie mehr vergisst, wenn man sie einmal gefahren hat.



DAS ULTIMATIV-EINFACHE UND ELEGANTE DESIGN

Unser Streben nach funktionaler Schönheit und Sinn für Ästhetik führte zu einem neuen Innendesign.

Jog Dial

Ein Jog Dial vereint mehrere Funktionen, um einfache Vorgänge zu realisieren. Selbst mit Handschuhen kann der Fahrer verschiedene Maschinenfunktionen ohne Anstrengung bedienen.

LED-Hintergrundbeleuchtung

Die Schalter und Zifferblätter verfügen über eine LED-Hintergrundbeleuchtung, die bei Dunkelheit eine helle und klare Sicht bieten und für eine luxuriöse Stimmung sorgen.







UNVERGESSLICHER KOMFORT

Sitz mit Luftfederung

Serienmäßig ist ein GRAMMER*-Sitz installiert, der eine ausgezeichnete Stoßdämpfung und einen hohen Fahrkomfort gewährleistet.

*GRAMMER ist eine eingetragene Marke der GRAMMER AG in Deutschland.

Klimaanlage mit Lüftung von hinten

Die Luft wird gegen die Taille und den Hinterkopf des Fahrers geblasen, was eine angenehmere Bedienung ermöglicht.

Die Winkel der Hebel ermöglichen eine bequeme Bedienung

Der Bediener kann die Hebel horizontal bewegen, ohne das Handgelenk zu verdrehen, was die Ermüdung durch die Bedienung verringert.



Neue Hydrauliksteuerung

Unser aktualisiertes Hydrauliksteuersystem reagiert auf kürzere Hebelbewegungen als bei den bisherigen Modellen und sorgt für schnellere, präzisere Bewegungen und eine bessere Bedienbarkeit der Hebel.

LED-Türleuchte

Die LED-Innenbeleuchtung schaltet sich automatisch ein, wenn die Tür geöffnet wird oder die Zündung ausgeschaltet wird. Dies gewährleistet einen einfachen Ein- und Ausstieg in der Dunkelheit.

Parallele Scheibenwischer sorgen für ein weites Sichtfeld



KOBELCO



04:33



SETTING MENU



PICTURE OF CAMERA



CLOCK SETTING



SCREEN BRIGHTNESS



MAINTENANCE



CONSUMPTION



LANGUAGE SELECTION



PRESSURE RELEASE



EIN GRÖßERES SICHTFELD FÜR EINEN WEITEREN EINSATZBEREICH

3-Seiten-Sicherheitskamerasytem als Standard

Unser hochauflösendes, großes Display zeigt die rechte, linke und die hintere Kamera zusammen an.

Mit dem Multidisplay kann der Fahrer seine Anzeigebedürfnisse anpassen, um seine Aufmerksamkeit und die Sicherheit auf der Baustelle zu verbessern.

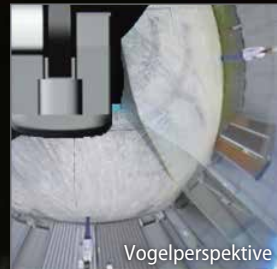

Großer 10-Zoll-Farbmonitor

Der einfach zu bedienende Menübildschirm und die deutlich erkennbaren Symbole unterstützen den Fahrer bei der Auswahl der wichtigsten Informationen, die für die Sicherheit und Maschinensteuerung am Einsatzort erforderlich sind.



Auswahl der richtigen Informationen

Drehen Sie das Jog-Dial einfach nach rechts oder links, um eine Funktion auszuwählen und drücken Sie anschließend den Drehknopf, um die Auswahl zu bestätigen.





Unabhängiger Fahrtrieb

Mit „Independent Travel“ wird eine Hydraulikpumpe kontinuierlich für den Antrieb und eine kontinuierlich für das Anbaugerät eingesetzt, wodurch eine gleichmäßige und konstante Fahrgeschwindigkeit auch beim Schwenken oder beim Einsatz von Ausleger oder Anbaugeräten ermöglicht wird. Mit Independent Travel ist es ein Kinderspiel, ein großes Rohr sicher über eine Baustelle zu transportieren.

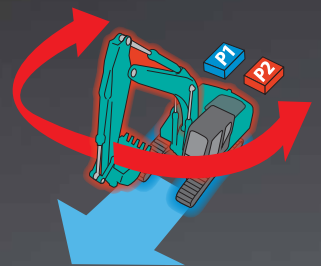

EINE KOMPETENTE LEISTUNG ERLEBEN

Höhere Effizienz und ein Stage V-konformer Motor

Der neue SK210LC/NLC/SNLC ist mit einem Stufe-V-konformen Yanmar-Motor ausgestattet, der ein höheres Drehmoment hat. Das ausgeglichene Verhältnis zwischen Motorleistung und Drehmoment sorgt für eine effizientere Leistung als bei den Vorgängermodellen. Außerdem wurde das DPF-Wechselintervall verlängert.

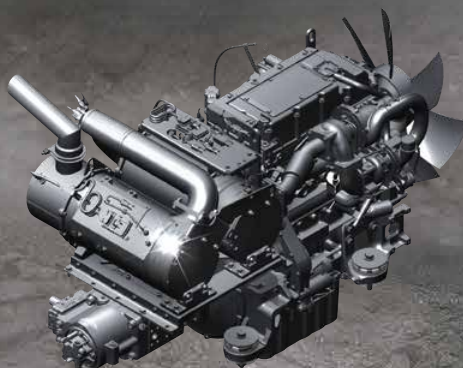

Modell: YANMAR 4TN107FT

Ausgangsleistung des Motors

127 kW / 2.000 min⁻¹



»» Max. Losbrechkraft (Stiel 2,94 m)

Normal: **143** kN

Mit Power-Boost: **157** kN

Hebelast

11.820 kg

(Ausladung: 4,50 m Ausleger: 5,65 m Stiel: 2,94 m Ohne Löffel
Gegengewicht: 4.800 kg Bodenplatten: 600 mm <Schwerlast>)



MEHR FUNKTIONEN GLEICHZEITIG

Anbaugerätemodus

Die Durchflussmengen-Modi von Löffel, Hydraulikhammer, Abbruchschere und des drehbaren Greifers werden vor Auslieferung eingestellt, sodass Sie sofort mit dem Betrieb beginnen können. Die Moduseinstellungen für andere Anbaugeräte wie den Tiltrotator können leicht hinzugefügt oder geändert werden.



EINFACHE WARTUNG



Kabinenschutzaufbau als Standard

Der Standard-Schutzaufbau kann zur einfachen Fensterreinigung geöffnet werden. Erfüllt die Standardanforderungen des Top Guard Level II (ISO10262).



Motorwartung

Die niedrigere Wartungsplattform erleichtert die Motorwartung.



Zweistufiger Luftfilter



DEF/AdBlue®-Tank

Der DEF/AdBlue®-Einfüllstutzen befindet sich im abschließbaren Werkzeugkasten.



Linke Seite (Kühler- und Kühlelemente)

Für einfachen Zugang zum Kühler und dem Kühlsystem mit Gittersieb, das gereinigt werden kann.



Rechte Seite (Wartung vom Boden aus)

Fach mit Hydraulikpumpe und Motorfilter.



Kraftstofffilter / Vorfilter mit integriertem Wasserabscheider



Motorölfilter

HALTBARKEIT, DER SIE VERTRAUEN KÖNNEN

Verbesserte Karosseriesteifigkeit für Maschinen der 20-Tonnen-Klasse

Die Maschinen SK210LC, SK210NLC und SK210SNLC werden oft bei mittleren Bauprojekten und rauen Arbeitsbedingungen eingesetzt. Die Komponenten wurden überprüft und ihre Haltbarkeit verbessert, um in solchen Umgebungen eine stabile Leistung zu gewährleisten.



Verkleidungen und Wartungsklappen

Die rechte und linke Seitenverkleidung sowie die hinteren Wartungsklappen wurden dicker, um die Karosseriesteifigkeit zu erhöhen.



LöffelschwingeBolzen

Der größere Durchmesser des LöffelschwingeBolzens trägt zu einer verbesserten Haltbarkeit bei verschiedenen Arten von Anbaugeräten bei.

NÜTZLICHE UND SINNVOLLE AUSSTATTUNG



Motorstart-Passwort

Um die Sicherheit zu erhöhen, kann zum Starten des Motors ein Kennwort festgelegt werden. Das Passwort muss in unserer Werkstatt festgelegt werden.



Wischereinstellung

Neben dem Intervall-Wischermodus und dem Dauer-Wischermodus wurde der Modus für einmaliges Wischen hinzugefügt.



Parallele Scheibenwischer / Sonnenschutzrollo



Konsolenmontage

Die mit dem Sitz mitfedernenden Konsolen ermöglichen eine bequeme Bedienung.



DAB+-Radio (FM/AM & AUX & USB & Bluetooth® & Telefon-Freisprecheinrichtung)



USB-Anschluss / 12-V-Steckdose



Smartphonehalter

Halterung für Ihr an den USB-Anschluss angeschlossenes Smartphone.



KOBELCO MONITORING EXCAVATOR SYSTEM



Beruhigende Fernüberwachung

Das KOMEXS (Kobelco Bagger-Überwachungssystem) nutzt Satellitenkommunikation und Internet zur Datenübertragung und kann somit überall dort eingesetzt werden, wo andere Kommunikationsformen schwierig sind. Wenn ein Hydraulikbagger mit diesem System ausgerüstet ist, können Betriebsdaten der Maschine, z. B. Betriebsstunden, Standort, Kraftstoffverbrauch und Wartungsstatus fernüberwacht werden.

Direkter Zugriff auf den Betriebsstatus

Standortdaten

Sie erhalten exakte Standortdaten auch von Baustellen, an denen die Kommunikation schwierig ist.

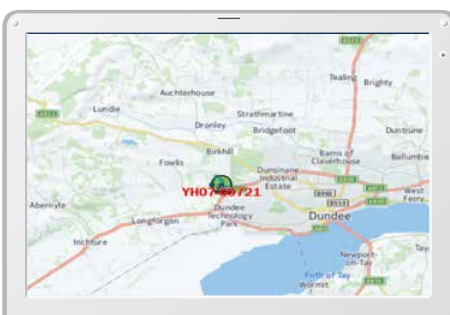

Letzter Standort

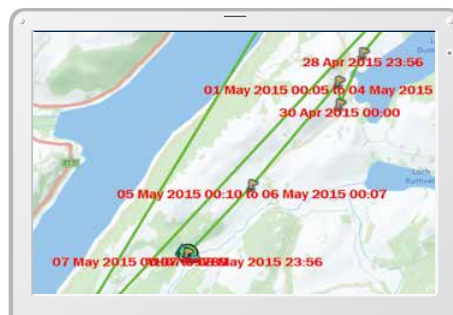

Standortaufzeichnungen

Period	11 Apr, 2015	to	10 May, 2015	Search
Type of Operation	Working Hrs		Ratio	
Total Working Hrs	169 Hrs		100 %	
Digging Hrs	72.2 Hrs		43 %	
Traveling Hrs	18.3 Hrs		11 %	
Idle Hrs	15.9 Hrs		9 %	
Opt Att Hrs	62.5 Hrs		37 %	
Crane Mode Hrs	0 Hrs		0 %	

Arbeitsdaten

Betriebsstunden

- Ein Vergleich der Betriebszeiten von Maschinen an mehreren Standorten zeigt, welche Standorte beschäftigt und profitabler sind.
- Die Betriebsstunden auf der Baustelle können für Laufzeit-Berechnungen bei Mietmaschinen usw. genau erfasst werden.

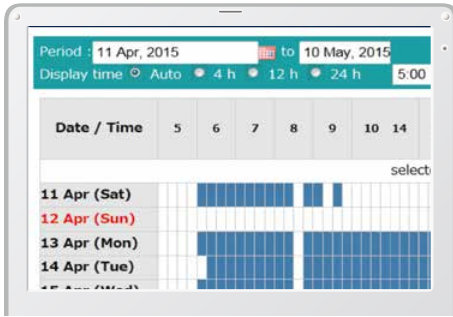

Tägliche Berichte

Kraftstoffverbrauchsdaten

Daten über den Kraftstoffverbrauch und Zeiten im Leerlauf können verwendet werden, um Verbesserungen im Kraftstoffverbrauch anzuzeigen.

Work mode	Working Hrs	Total Fuel Consumption
H mode	2:06	24.5 L
S mode	0:00	0.0 L
E mode	169:19	1489.7 L
TOTAL	171:25	1514.2 L

Kraftstoffverbrauch

Grafik über Arbeitsinhalte

Die Grafik zeigt die Aufteilung der Betriebsstunden auf die verschiedenen Betriebsarten wie Graben, Leerlauf, Fahren und optionale Betriebsarten.

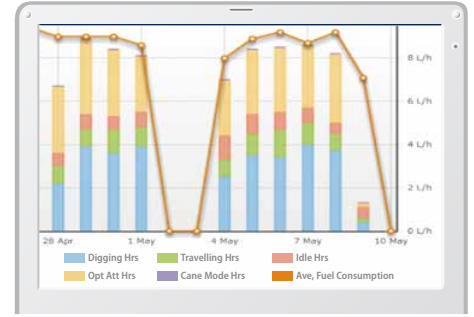

Arbeitsstatus

Wartungsdaten und Warnmeldungen

Wartungsdaten der Maschine

- Liefert den Wartungsstatus der einzelnen Maschinen, die an mehreren Baustellen eingesetzt werden.
- Die Wartungsdaten werden auch an das KOBELCO-Service-Personal weitergeleitet. So können regelmäßige Wartungsarbeiten effizienter geplant werden.

Model	Serial No.	Hour Meter	Engine Oil
SK135SRLC-3/SK140SRL	YH07-09721	734 Hr	434
SK135SRLC-3/SK140SRL	YH07-09789	73 Hr	429
SK210LC-9	YQ13-10454	960 Hr	58
SK210LC-9	YQ13-10481	549 Hr	498
SK75SR-	YT08-30374		

Wartung

Warnungen

Dieses System warnt, sobald eine Störung erkannt wird und verhindert so Schäden, die zu Maschinenstillstand führen könnten.

Die Daten der Warnung können per E-Mail übermittelt werden

Die Daten der Warnung oder Wartungsbenachrichtigungen können per E-Mail an einen Computer oder ein Handy übermittelt werden.



Alarmmeldungen können auf Mobilgerät empfangen werden.

Tägliche / monatliche Berichte

Betriebsdaten, die auf einen Computer geladen werden, können leicht als tägliche und monatliche Berichte ausgegeben werden.

Sicherheitssystem

Motorstart-Alarm

Das System kann so eingestellt werden, dass ein Alarm ausgelöst wird, sobald die Maschine außerhalb der angegebenen Zeit betrieben wird.

Motorstart-Alarm außerhalb der vorgegebenen Arbeitszeit

Gebiets-Alarm

Es kann ein Alarm ausgelöst werden, sobald die Maschine aus einem angegebenen Gebiet an einen anderen Ort verbracht wird.

Alarm bei Verlassen eines vorgegebenen Standortes

Technische Daten

Motor

Modell	YANMAR 4TN107FTT
Typ	Direkteinspritzung, wassergekühlt, 4-Takt-Dieselmotor mit Turbolader, Ladeluftkühler, erfüllt die EU-Abgasvorschriften der Stufe V.
Anzahl der Zylinder	4
Bohrung und Hub	107 mm x 127 mm
Hubraum	4,567 l
Nennausgangsleistung	122 kW / 2.000 min ⁻¹ (ISO 9249: mit Lüfter)
	127 kW / 2.000 min ⁻¹ (ISO 14396: ohne Lüfter)
Max. Drehmoment	791 N·m / 1.500 min ⁻¹ (ISO 9249: mit Lüfter)
	805 N·m / 1.500 min ⁻¹ (ISO 14396: ohne Lüfter)

Hydrauliksystem

Pumpe	
Typ	Zwei Axialkolbenpumpen + eine extra Getriebepumpe + Vorsteuerpumpe
Max. Förderstrom	2 x 220 l/min, 1 x 40,6 l/min, 1 x 20 l/min
Einstellung Überdruckventil	
Ausleger, Stiel und Löffel	34,3 MPa {350 kgf/cm ² }
Power-Boost*	37,8 MPa {385 kgf/cm ² }
Fahrkreis	34,3 MPa {350 kgf/cm ² }
Schwenkkreis	29,0 MPa {296 kgf/cm ² }
Steuerkreis	5,0 MPa {50 kgf/cm ² }
Vorsteuerpumpe	Zahnradpumpe
Haupt-Steuerventil	8-fach
Ölkühler	Luftgekühlt

*nicht verfügbar für Long Reach

Schwenksystem

Schwenkmotor	Ein fester Verdrängerkolbenmotor
Bremse	Hydraulisch; verriegelt automatisch, wenn sich der Schwenk-Steuerhebel in Neutralstellung befindet
Feststellbremse	Hydraulische, automatisch wirkende Lamellenbremse im Ölbad
Schwenkgeschwindigkeit	12,7 min ⁻¹
Schwenk-Drehmoment	71,5 kN·m

Anbaugeräte

Tieflöffel und Kombination.

Verwendung	Tieflöffel				
	Normales Graben				
Löffelvolumen	ISO, gehäuft	m ³	0,45	0,70	0,80
Löffelbreite	Mit Schneidkante	mm	910	1.080	1.160
	Ohne Schneidkante	mm	815	980	1.140
Anzahl der Zähne			5	5	5
Löffelgewicht		kg	360	630	660
Kombination	2,40 m kurzer Stiel		—	○	○
	2,94 m Standard-Stiel		—	○	◎
	3,50 m langer Stiel		—	◎	△
	6,35 m-Stiel (Long Reach)		◎	—	—

◎ Standard ○ Empfohlen △ Nur Laden

Fahrwerk

Fahrmotoren	2 x Axialkolbenmotor, zweistufig
Fahrmotorbremsen	Hydraulikbremse für jeden Motor
Feststellbremse	Nasslaufende Mehrscheibenbremse
Bodenplatten	49 pro Seite
Fahrgeschwindigkeit	6,0/3,6 km/h
Zugkraft	228 kN (SAE)
Steigfähigkeit	70% {35°}

Kabine und Steuerung

Kabine

Allwetter; schallgedämpfte Stahlkabine; Aufhängungen mit Silikonöl gefüllt; mit einer stabilen, isolierten Bodenplatte.

Steuerung

Zwei Handhebel und zwei Fußpedale für die Fahrt

Zwei Handhebel für Bagger- und Schwenkbetrieb

Elektrische Dreh-Motordrossel

Lärmpegel

Außen 103 dB(A) (2000/14/EC)

Fahrer 71 dB (A) (ISO 6396)

Vibrationspegel

Hand/Arm* ≤ 2,5 m/s²

Körper* ≤ 0,5 m/s²

*Zur Risikobewertung nach 2002/44/EG siehe ISO/TR 25398: 2006.

Ausleger, Stiel und Löffel

Auslegerzylinder	120 mm x 1.355 mm
Stielzylinder (Long Reach)	135 mm x 1.558 mm (135 mm x 1.489 mm)
Löffelzylinder (Long Reach)	120 mm x 1.080 mm (95 mm x 885 mm)
Verstellzylinder*	150 mm x 992 mm

*nur Verstellausleger

Füllmengen und Schmiermittel

Kraftstofftank	321 l
Kühlsystem	23 l
Motoröl	20 l
Fahrgetriebe	2 x 4,5 l
Schwenkgetriebe	1 x 2,7 l
Hydrauliköl	140 l Tank-Ölstand
	244 l Hydrauliksystem
Harnstoff/ AdBlue-Tank	SK210LC/NLC 83 l
	SK210SNLC 34 l

SK210^{LC}

SK210LC-11E

SK210^{NLC}

SK210NLC-11E

SK210^{SNLC}

SK210SNLC-11E

Arbeitsbereich

Einheit: mm

Ausleger		5,65 m			
Reichweite		Stiel	Kurz 2,40 m	Standard 2,94 m	Lang 3,50 m
a-	Max. Ausladung		9.420	9.900	10.340
b-	Max. Ausladung am Boden		9.240	9.730	10.170
c-	Max. Grabtiefe		6.160	6.700	7.260
d-	Max. Arbeitshöhe		9.510	9.720	9.750
e-	Max. Ladehöhe		6.680	6.910	6.970
f-	Min. Ladehöhe		2.980	2.430	1.870
g-	Max. vertikale Grabtiefe		5.570	6.100	6.470
h-	Min. Schwenkradius		3.560	3.550	3.480
i-	Horizontaler Grabweg am Boden		4.080	5.270	6.080
j-	Grabtiefe bei 2,4 m Breite ab Boden		5.950	6.520	7.080
Löffelvolumen, ISO, gehäuft, m ³			0,93	0,80	0,70

Grabkraft (ISO 6015)

Einheit: kN

Stiellänge	Kurz 2,40 m	Standard 2,94 m	Lang 3,50 m
Max. Losbrechkraft	143 157*	143 157*	143 157*
Max. Reißkraft	121 133*	102 112*	91,8 101*

*mit Power-Boost

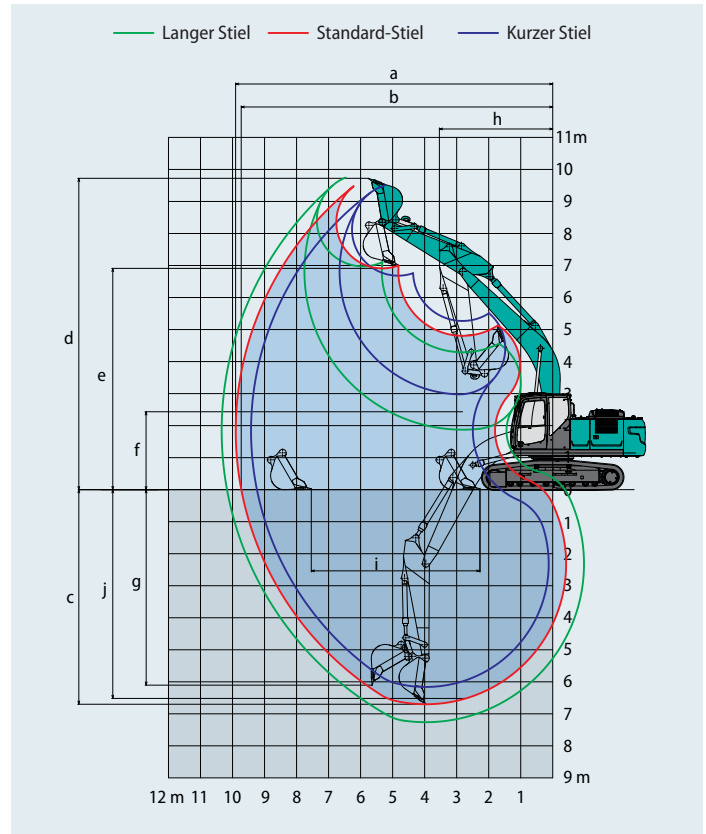

Abmessungen (SK210LC/SK210NLC)

Einheit: mm

Stiellänge		Kurz 2,40 m	Standard 2,94 m	Lang 3,50 m
A	Gesamtlänge	9.680	9.600	9.670
B	Gesamthöhe (bis Oberkante Ausleger)	3.200	3.030	3.210
C	Gesamtbreite des Kettenfahrwerks	SK210LC	2.990	
		SK210NLC	2.800	
D	Gesamthöhe (bis Oberkante Kabine)		3.060	
E	Bodenfreiheit hinten*		1.060	
F	Bodenfreiheit*		425	
G	Heckschwenkradius		2.910	
G'	Abstand von Schwenkmittle zum Heck		2.900	
H	Abstand zw. Leitrad und Kettenrad		3.660	
I	Gesamtlänge des Kettenfahrwerks		4.450	
J	Spurbreite	SK210LC	2.390	
		SK210NLC	2.200	
K	Bodenplattenbreite		600	
L	Gesamtbreite des Oberwagens		2.710	

*ohne Stollenhöhe der Bodenplatten

Abmessungen (SK210SNLC)

Einheit: mm

Stiellänge		Kurz 2,40 m	Standard 2,94 m
A	Gesamtlänge	9.580	9.500
B	Gesamthöhe (bis Oberkante Ausleger)	3.200	3.030
C	Gesamtbreite des Kettenfahrwerks		2.540
D	Gesamthöhe (bis Oberkante Kabine)		3.060
E	Bodenfreiheit hinten*		1.050
F	Bodenfreiheit*		425
G	Heckschwenkradius		2.800
G'	Abstand von Schwenkmittle zum Heck		2.800
H	Abstand zw. Leitrad und Kettenrad		3.660
I	Gesamtlänge des Kettenfahrwerks		4.450
J	Spurbreite		2.040
K	Bodenplattenbreite		500
L	Gesamtbreite des Oberwagens		2.540

*ohne Stollenhöhe der Bodenplatten

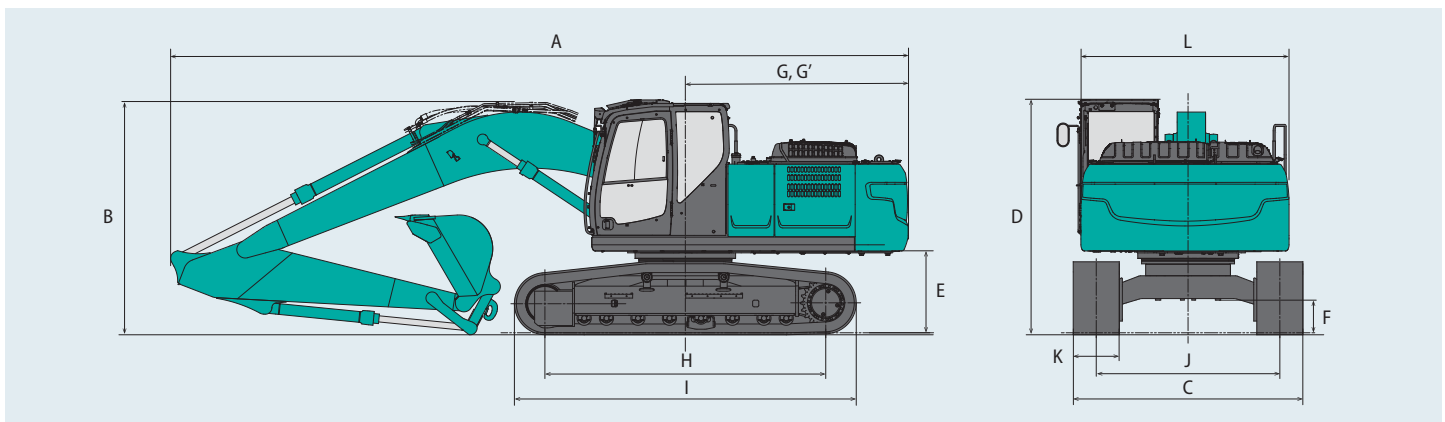

Betriebsgewicht und Bodendruck

In der Serienausführung, mit Standard-Ausleger, 2,94 m-Stiel, und 0,8 m³-Löffel (ISO, gehäuft).

Bauform			Dreisteg-Bodenplatten (gleicher Höhe)				
Bodenplattenbreite	mm		500	600	700	790	900
Gesamtbreite des Kettenfahrwerks	SK210LC	mm	—	2.990	3.090	3.180	3.290
	SK210NLC	mm	—	2.800	2.900	2.990	—
	SK210SNLC	mm	2.540	2.640	—	—	—
Bodendruck	SK210LC	kPa	—	46	40	36	32
	SK210NLC	kPa	—	46	40	36	—
	SK210SNLC	kPa	56	47	—	—	—
Betriebsgewicht	SK210LC	kg	—	22.100	22.500	22.700	23.100
	SK210NLC	kg	—	22.000	22.500	22.700	—
	SK210SNLC	kg	22.500	22.700	—	—	—

In der Serienausführung, mit Standard-Ausleger, 2,94 m-Stiel, und 0,8 m³-Löffel (ISO, gehäuft) (optionales Gegengewicht: 4.800 kg).

Bauform			Dreisteg-Bodenplatten (gleicher Höhe)			
Bodenplattenbreite	mm		600	700	790	900
Gesamtbreite des Kettenfahrwerks	SK210LC	mm	2.990	3.090	3.180	3.290
	SK210NLC	mm	2.800	2.900	2.990	—
Bodendruck	SK210LC	kPa	47	41	37	33
	SK210NLC	kPa	47	41	37	—
Betriebsgewicht	SK210LC	kg	22.600	23.100	23.300	23.600
	SK210NLC	kg	22.500	23.000	23.200	—

Hebelasten

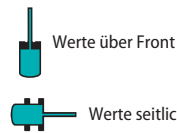
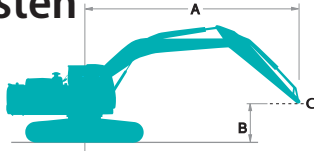

A - Ausladung von der Mitte der Schwenkachse zur Spitze des Stiels
 B - Stielspitze über/unter Grund
 C - Hebepunkt
 Einstellung Überdruckventil: 37,8 MPa (385 kgf/cm²)

SK210LC		Ausleger: 5,65 m Stiel: 2,94 m Ohne Löffel Gegengewicht: 4.300 kg Bodenplatten: 600 mm (Schwerlast)												
B	A	1,5 m		3,0 m		4,5 m		6,0 m		7,5 m		Bei max. Ausladung		Radius
		Front	Seitlich	Front	Seitlich	Front	Seitlich	Front	Seitlich	Front	Seitlich	Front	Seitlich	
7,5 m	kg							*5.300	*5.300			*4.270	*4.270	6,26 m
6,0 m	kg							*5.880	5.480			*3.940	3.850	7,36 m
4,5 m	kg							*6.420	5.280	5.680	3.680	*3.860	3.270	8,03 m
3,0 m	kg					*9.360	7.670	*7.270	5.000	5.540	3.560	*3.930	2.980	8,38 m
1,5 m	kg					*11.040	7.100	7.570	4.720	5.400	3.430	*4.170	2.870	8,45 m
0 m	kg			*6.330	*6.330	11.660	6.790	7.360	4.530	5.290	3.330	*4.600	2.920	8,25 m
-1,5 m	kg	*6.700	*6.700	*11.060	*11.060	11.560	6.700	7.270	4.460	5.260	3.310	5.030	3.170	7,75 m
-3,0 m	kg	*11.730	*11.730	*14.650	13.240	*10.550	6.780	7.320	4.510			6.010	3.770	6,89 m
-4,5 m	kg			*10.860	*10.860	*7.950	7.050					*5.980	5.330	5,50 m

SK210LC		Ausleger: 5,65 m Stiel: 3,50 m Ohne Löffel Gegengewicht: 4.300 kg Bodenplatten: 600 mm (Schwerlast)												
B	A	1,5 m		3,0 m		4,5 m		6,0 m		7,5 m		Bei max. Ausladung		Radius
		Front	Seitlich	Front	Seitlich	Front	Seitlich	Front	Seitlich	Front	Seitlich	Front	Seitlich	
7,5 m	kg											*3.640	*3.640	6,84 m
6,0 m	kg									*4.540	3.790	*3.430	*3.430	7,86 m
4,5 m	kg							*5.840	5.350	*5.440	3.710	*3.400	2.970	8,49 m
3,0 m	kg			*12.860	*12.860	*8.480	7.840	*6.750	5.050	5.550	3.560	*3.490	2.720	8,82 m
1,5 m	kg			*7.240	*7.240	*10.380	7.190	7.600	4.740	5.380	3.410	*3.710	2.610	8,89 m
0 m	kg			*7.730	*7.730	*11.520	6.770	7.330	4.500	5.240	3.280	*4.110	2.650	8,70 m
-1,5 m	kg	*6.570	*6.570	*10.960	*10.960	11.470	6.610	7.190	4.380	5.170	3.220	4.540	2.840	8,22 m
-3,0 m	kg	*10.480	*10.480	*15.820	12.950	*11.000	6.630	7.190	4.380			5.290	3.300	7,42 m
-4,5 m	kg	*15.580	*15.580	*12.690	*12.690	*9.090	6.820	*6.410	4.540			*6.100	4.390	6,16 m

SK210LC		Ausleger: 5,65 m Stiel: 2,40 m Ohne Löffel Gegengewicht: 4.300 kg Bodenplatten: 600 mm (Schwerlast)										
B	A	3,0 m		4,5 m		6,0 m		7,5 m		Bei max. Ausladung		Radius
7,5 m	kg									*6.320	6.030	5,58 m
6,0 m	kg					*6.470	5.380			*5.760	4.340	6,80 m
4,5 m	kg			*8.260	8.130	*6.930	5.210	5.620	3.630	5.590	3.610	7,52 m
3,0 m	kg			*10.100	7.490	*7.700	4.940	5.520	3.540	5.090	3.270	7,89 m
1,5 m	kg			*11.520	6.990	*7.530	4.700	5.400	3.440	4.940	3.150	7,97 m
0 m	kg			11.640	6.780	7.360	4.540	5.330	3.370	5.090	3.230	7,75 m
-1,5 m	kg	*11.440	*11.440	*11.390	6.760	7.320	4.510			5.630	3.560	7,22 m
-3,0 m	kg	*13.150	*13.150	*9.880	6.900	*7.190	4.630			*6.580	4.370	6,29 m
-4,5 m	kg			*6.230	*6.230					*5.690	*5.690	4,72 m













SK210LC		Ausleger: 5,65 m Stiel: 2,94 m Ohne Löffel Gegengewicht: 4.800 kg Bodenplatten: 600 mm (Schwerlast)												
B	A	1,5 m		3,0 m		4,5 m		6,0 m		7,5 m		Bei max. Ausladung		Radius
7,5 m	kg							*5.300	*5.300			*4.270	*4.270	6,26 m
6,0 m	kg							*5.880	5.840			*3.940	*3.940	7,36 m
4,5 m	kg							*6.420	5.640	*5.910	3.960	*3.860	3.520	8,03 m
3,0 m	kg					*9.360	8.200	*7.270	5.360	5.890	3.840	*3.930	3.210	8,38 m
1,5 m	kg					*11.040	7.620	8.040	5.090	5.740	3.700	*4.170	3.110	8,45 m
0 m	kg			*6.330	*6.330	*11.820	7.310	7.820	4.890	5.630	3.600	*4.600	3.170	8,25 m
-1,5 m	kg	*6.700	*6.700	*11.060	*11.060	*11.650	7.230	7.740	4.820	5.610	3.580	5.360	3.440	7,75 m
-3,0 m	kg	*11.730	*11.730	*14.650	14.230	*10.550	7.310	7.790	4.870			*6.330	4.080	6,89 m
-4,5 m	kg			*10.860	*10.860	*7.950	7.570					*5.980	5.730	5,50 m













SK210LC		Ausleger: 5,65 m Stiel: 3,50 m Ohne Löffel Gegengewicht: 4.800 kg Bodenplatten: 600 mm (Schwerlast)												
B	A	1,5 m		3,0 m		4,5 m		6,0 m		7,5 m		Bei max. Ausladung		Radius
7,5 m	kg											*3.640	*3.640	6,84 m
6,0 m	kg									*4.540	4.060	*3.430	*3.430	7,86 m
4,5 m	kg							*5.840	5.710	*5.440	3.980	*3.400	3.210	8,49 m
3,0 m	kg			*12.860	*12.860	*8.480	8.370	*6.750	5.410	*5.860	3.840	*3.490	2.940	8,82 m
1,5 m	kg			*7.240	*7.240	*10.380	7.720	*7.700	5.100	5.720	3.680	*3.710	2.840	8,89 m
0 m	kg			*7.730	*7.730	*11.520	7.300	7.800	4.860	5.590	3.550	*4.110	2.880	8,70 m
-1,5 m	kg	*6.570	*6.570	*10.960	*10.960	*11.710	7.140	7.660	4.740	5.200	3.490	*4.820	3.080	8,22 m
-3,0 m	kg	*10.480	*10.480	*15.820	13.940	*11.000	7.160	7.660	4.740			5.640	3.580	7,42 m
-4,5 m	kg	*15.580	*15.580	*12.690	*12.690	*9.090	7.350	*6.410	4.900			*6.100	4.740	6,16 m











SK210LC		Ausleger: 5,65 m Stiel: 2,40 m Ohne Löffel Gegengewicht: 4.800 kg Bodenplatten: 600 mm (Schwerlast)										
B	A	3,0 m		4,5 m		6,0 m		7,5 m		Bei max. Ausladung		Radius
7,5 m	kg									*6.320	*6.320	5,58 m
6,0 m	kg					*6.470	5.740			*5.760	4.650	6,80 m
4,5 m	kg			*8.260	*8.260	*6.930	5.570	*5.850	3.910	*5.610	3.880	7,52 m
3,0 m	kg			*10.100	8.020	*7.700	5.300	5.860	3.820	5.410	3.520	7,89 m
1,5 m	kg			*11.520	7.520	8.000	5.060	5.740	3.710	5.250	3.400	7,97 m
0 m	kg			*11.920	7.310	7.830	4.900	5.670	3.640	5.420	3.490	7,75 m
-1,5 m	kg	*11.440	*11.440	*11.390	7.290	7.790	4.870			6.000	3.840	7,22 m
-3,0 m	kg	*13.150	*13.150	*9.880	7.430	*7.190	4.990			*6.580	4.710	6,29 m
-4,5 m	kg			*6.230	*6.230					*5.690	*5.690	4,72 m













Hinweise:

- Versuchen Sie nicht, Lasten zu heben oder zu halten, die größer sind als diese Hebelasten bei ihren angegebenen Hebepunkten und Höhen. Das Gewicht aller Zubehörteile ist von den oben angegebenen Hebelasten abzuziehen.
- Hebelasten bei Maschine auf ebenem, festem und gleichmäßigem Untergrund. Der Fahrer muss die Arbeitsbedingungen, wie beispielsweise weichen oder unebenen Boden, nicht waagerechter Stand, Seitenlasten, plötzliches Stoppen der Last, gefährliche Bedingungen, Erfahrungen der Mitarbeiter usw. berücksichtigen.
- Löffel-Hebeösen als Hebepunkt definiert.
- Die vorstehenden Hebelasten stimmen mit ISO 10567 überein. Sie übersteigen 87% der Hydraulik-Hubkraft oder 75% der Kipplast nicht. Die mit einem Stern (*) markierten Hebelasten sind eher durch die Hydraulik-Hubkraft als durch die Kipplast begrenzt.
- Der Fahrer muss vor Nutzung dieser Maschine vollständig mit der Bedienungs- und Wartungsanleitung vertraut sein. Die Vorschriften für den sicheren Betrieb von Geräten müssen zu jeder Zeit eingehalten werden.
- Die Hebelasten gelten nur für die Maschinen, wie original von KOBELCO CONSTRUCTION MACHINERY CO., LTD hergestellt und normalerweise ausgestattet.

SK210NLC		Ausleger: 5,65 m Stiel: 2,94 m Ohne Löffel Gegengewicht: 4.300 kg Bodenplatten: 600 mm (Schwerlast)													
B	A	1,5 m		3,0 m		4,5 m		6,0 m		7,5 m		Bei max. Ausladung		Radius	
															
7,5 m	kg							*5.300	5.060			*4.270	*4.270	6,26 m	
6,0 m	kg							*5.880	5.050			*3.940	3.540	7,36 m	
4,5 m	kg							*6.420	4.850	5.670	3.380	*3.860	2.990	8,03 m	
3,0 m	kg						*9.360	6.980	*7.270	4.580	5.530	3.260	*3.930	2.720	8,38 m
1,5 m	kg						*11.040	6.420	*7.560	4.310	5.390	3.130	*4.170	2.620	8,45 m
0 m	kg			*6.330	*6.330	11.630	6.120	7.340	4.120	5.280	3.030	*4.600	2.660	8,25 m	
-1,5 m	kg	*6.700	*6.700	*11.060	*11.060	11.530	6.040	7.250	4.040	5.250	3.010	5.020	2.890	7,75 m	
-3,0 m	kg	*11.730	*11.730	*14.650	11.700	*10.550	6.120	7.310	4.090			6.000	3.440	6,89 m	
-4,5 m	kg			*10.860	*10.860	*7.950	6.370					*5.980	4.850	5,50 m	

SK210NLC		Ausleger: 5,65 m Stiel: 3,50 m Ohne Löffel Gegengewicht: 4.300 kg Bodenplatten: 600 mm (Schwerlast)												
B	A	1,5 m		3,0 m		4,5 m		6,0 m		7,5 m		Bei max. Ausladung		Radius
														
7,5 m	kg											*3.640	*3.640	6,84 m
6,0 m	kg									*4.540	3.480	*3.430	3.180	7,86 m
4,5 m	kg							*5.480	4.920	*5.440	3.400	*3.400	2.720	8,49 m
3,0 m	kg			*12.860	*12.860	*8.480	7.140	*6.750	4.620	5.540	3.260	*3.490	2.480	8,82 m
1,5 m	kg			*7.240	*7.240	*10.380	6.510	7.580	4.320	5.370	3.110	*3.710	2.380	8,89 m
0 m	kg			*7.730	*7.730	*11.520	6.110	7.310	4.090	5.230	2.980	*4.110	2.400	8,70 m
-1,5 m	kg	*6.570	*6.570	*10.960	*10.960	11.440	5.950	7.180	3.970	5.160	2.920	4.530	2.580	8,22 m
-3,0 m	kg	*10.480	*10.480	*15.820	11.410	*11.000	5.970	7.170	3.970			5.280	3.000	7,42 m
-4,5 m	kg	*15.580	*15.580	*12.690	11.780	*9.090	6.150	*6.410	4.130			*6.100	3.990	6,16 m

SK210NLC		Ausleger: 5,65 m Stiel: 2,40 m Ohne Löffel Gegengewicht: 4.300 kg Bodenplatten: 600 mm (Schwerlast)												
B	A	3,0 m		4,5 m		6,0 m		7,5 m		Bei max. Ausladung		Radius		
														
7,5 m	kg											*6.320	5.550	5,58 m
6,0 m	kg											*5.760	3.990	6,80 m
4,5 m	kg			*8.260	7.430	*6.930	4.780	5.600	3.330	5.570	3.310	5.570	3.310	7,52 m
3,0 m	kg			*10.100	6.810	*7.700	4.520	5.510	3.250	5.070	2.990	5.070	2.990	7,89 m
1,5 m	kg			*11.520	6.320	7.520	4.280	5.390	3.140	4.920	2.870	4.920	2.870	7,97 m
0 m	kg			11.610	6.110	7.350	4.130	5.310	3.070	5.070	2.940	5.070	2.940	7,75 m
-1,5 m	kg	*11.440	*11.440	*11.390	6.100	7.310	4.100					5.620	3.240	7,22 m
-3,0 m	kg	*13.150	11.920	*9.880	6.240	*7.190	4.210					*6.580	3.990	6,29 m
-4,5 m	kg			*6.230	*6.230							*5.690	*5.690	4,72 m

SK210NLC		Ausleger: 5,65 m Stiel: 2,94 m Ohne Löffel Gegengewicht: 4.800 kg Bodenplatten: 600 mm (Schwerlast)													
B	A	1,5 m		3,0 m		4,5 m		6,0 m		7,5 m		Bei max. Ausladung		Radius	
															
7,5 m	kg							*5.300	*5.300			*4.270	*4.270	6,26 m	
6,0 m	kg							*5.880	5.390			*3.940	3.810	7,36 m	
4,5 m	kg							*6.420	5.200	*5.910	3.650	*3.860	3.240	8,03 m	
3,0 m	kg						*9.360	7.480	*7.270	4.920	5.880	3.530	*3.930	2.950	8,38 m
1,5 m	kg						*11.040	6.920	8.020	4.650	5.730	3.390	*4.170	2.840	8,45 m
0 m	kg			*6.330	*6.330	*11.820	6.620	7.810	4.470	5.620	3.300	*4.600	2.900	8,25 m	
-1,5 m	kg	*6.700	*6.700	*11.060	*11.060	*11.650	6.540	7.720	4.390	5.600	3.270	5.350	3.140	7,75 m	
-3,0 m	kg	*11.730	*11.730	*14.650	12.610	*10.550	6.620	7.780	4.440			*6.330	3.730	6,89 m	
-4,5 m	kg			*10.860	*10.860	*7.950	6.870					*5.980	5.230	5,50 m	

SK210NLC		Ausleger: 5,65 m Stiel: 3,50 m Ohne Löffel Gegengewicht: 4.800 kg Bodenplatten: 600 mm (Schwerlast)												
B	A	1,5 m		3,0 m		4,5 m		6,0 m		7,5 m		Bei max. Ausladung		Radius
7,5 m	kg											*3.640	*3.640	6,84 m
6,0 m	kg									*4.540	3.740	*3.430	3.430	7,86 m
4,5 m	kg							*5.840	5.260	*5.440	3.670	*3.400	2.950	8,49 m
3,0 m	kg			*12.860	*12.860	*8.480	7.640	*6.750	4.970	*5.860	3.520	*3.490	2.700	8,82 m
1,5 m	kg			*7.240	*7.240	*10.380	7.010	*7.700	4.660	*5.710	3.370	*3.710	2.590	8,89 m
0 m	kg			*7.730	*7.730	*11.520	6.610	7.780	4.430	5.570	3.240	*4.110	2.620	8,70 m
-1,5 m	kg	*6.570	*6.570	*10.960	*10.960	*11.710	6.450	7.640	4.310	5.500	3.180	*4.820	2.810	8,22 m
-3,0 m	kg	*10.480	*10.480	*15.820	12.330	*11.000	6.470	7.640	4.310			5.620	3.260	7,42 m
-4,5 m	kg	*15.580	*15.580	*12.690	*12.690	*9.090	6.650	*6.410	4.470			*6.100	4.320	6,16 m

SK210NLC		Ausleger: 5,65 m Stiel: 2,40 m Ohne Löffel Gegengewicht: 4.800 kg Bodenplatten: 600 mm (Schwerlast)												
B	A	3,0 m		4,5 m		6,0 m		7,5 m		Bei max. Ausladung		Radius		
7,5 m	kg											*6.320	5.920	5,58 m
6,0 m	kg					*6.470	5.300					*5.760	4.280	6,80 m
4,5 m	kg			*8.260	7.930	*6.930	5.130	*5.850	3.600	*5.610	3.570	*5.610	3.570	7,52 m
3,0 m	kg			*10.100	7.310	*7.700	4.870	5.850	3.510	5.400	3.240	5.400	3.240	7,89 m
1,5 m	kg			*11.520	6.820	7.990	4.630	5.730	3.400	5.240	3.120	5.240	3.120	7,97 m
0 m	kg			*11.920	6.620	7.810	4.480	5.660	3.330	5.400	3.200	5.400	3.200	7,75 m
-1,5 m	kg	*11.440	*11.440	*11.390	6.600	7.780	4.440			5.980	3.520	5.980	3.520	7,22 m
-3,0 m	kg	*13.150	12.830	*9.880	6.740	*7.190	4.560			*6.580	4.310	*6.580	4.310	6,29 m
-4,5 m	kg			*6.230	*6.230					*5.690	*5.690	*5.690	*5.690	4,72 m

SK210SNLC		Ausleger: 5,65 m Stiel: 2,94 m Ohne Löffel Gegengewicht: 4.900 kg Bodenplatten: 500 mm (Schwerlast)												
B	A	1,5 m		3,0 m		4,5 m		6,0 m		7,5 m		Bei max. Ausladung		Radius
7,5 m	kg							*5.330	5.060			*4.300	*4.300	6,26 m
6,0 m	kg							*5.940	5.050			*3.980	3.580	7,36 m
4,5 m	kg							*6.490	4.870	*5.980	3.430	*3.890	3.050	8,03 m
3,0 m	kg					*9.450	6.950	*7.360	4.610	5.880	3.320	*3.970	2.780	8,38 m
1,5 m	kg					*11.150	6.430	8.030	4.350	5.740	3.190	*4.200	2.680	8,45 m
0 m	kg			*6.370	*6.370	*11.940	6.140	7.820	4.180	5.640	3.100	*4.640	2.730	8,25 m
-1,5 m	kg	*6.730	*6.730	*11.090	*11.090	*11.770	6.060	7.730	4.100	5.610	3.070	5.370	2.950	7,75 m
-3,0 m	kg	*11.760	*11.760	*14.800	11.460	*10.660	6.140	7.780	4.150			6.400	3.500	6,89 m
-4,5 m	kg			*11.000	*11.000	*8.060	6.370					*6.070	4.880	5,50 m

SK210SNLC		Ausleger: 5,65 m Stiel: 2,40 m Ohne Löffel Gegengewicht: 4.900 kg Bodenplatten: 500 mm (Schwerlast)												
B	A	3,0 m		4,5 m		6,0 m		7,5 m		Bei max. Ausladung		Radius		
7,5 m	kg											*6.370	5.570	5,58 m
6,0 m	kg					*6.570	4.990					*5.800	4.050	6,80 m
4,5 m	kg			*8.380	7.400	*7.030	4.830	*5.890	3.410	*5.650	3.390	*5.650	3.390	7,52 m
3,0 m	kg			*10.230	6.830	*7.820	4.590	5.890	3.330	5.430	3.070	5.430	3.070	7,89 m
1,5 m	kg			*11.680	6.370	8.020	4.360	5.770	3.220	5.280	2.960	5.280	2.960	7,97 m
0 m	kg			*12.080	6.180	7.860	4.220	5.700	3.160	5.440	3.030	5.440	3.030	7,75 m
-1,5 m	kg	*11.480	*11.480	*11.550	6.160	7.820	4.190			6.020	3.330	6.020	3.330	7,22 m
-3,0 m	kg	*13.350	11.720	*10.030	6.290	*7.310	4.290			*6.700	4.060	*6.700	4.060	6,29 m
-4,5 m	kg			*6.360	*6.360					*5.820	*5.820	*5.820	*5.820	4,72 m

Hinweise:

- Versuchen Sie nicht, Lasten zu heben oder zu halten, die größer sind als diese Hebelasten bei ihren angegebenen Hebepunkten und Höhen. Das Gewicht aller Zubehöerteile ist von den oben angegebenen Hebelasten abzuziehen.
- Hebelasten bei Maschine auf ebenem, festem und gleichmäßigem Untergrund. Der Fahrer muss die Arbeitsbedingungen, wie beispielsweise weichen oder unebenen Boden, nicht waagerechter Stand, Seitenlasten, plötzliches Stoppen der Last, gefährliche Bedingungen, Erfahrungen der Mitarbeiter usw. berücksichtigen.
- Löffel-Hebeösen als Hebepunkt definiert.
- Die vorstehenden Hebelasten stimmen mit ISO 10567 überein. Sie übersteigen 87% der Hydraulik-Hubkraft oder 75% der Kipplast nicht. Die mit einem Stern (*) markierten Hebelasten sind eher durch die Hydraulik-Hubkraft als durch die Kipplast begrenzt.
- Der Fahrer muss vor Nutzung dieser Maschine vollständig mit der Bedienungs- und Wartungsanleitung vertraut sein. Die Vorschriften für den sicheren Betrieb von Geräten müssen zu jeder Zeit eingehalten werden.
- Die Hebelasten gelten nur für die Maschinen, wie original von KOBELCO CONSTRUCTION MACHINERY CO., LTD hergestellt und normalerweise ausgestattet.

Technische Daten Verstellausleger

Arbeitsbereich

Einheit: mm

Ausleger		3,16 m + 2,63 m		
Stiel		Kurz 2,40 m	Standard 2,94 m	Lang 3,50 m
Reichweite				
a- Max. Ausladung		9.570	10.070	10.530
b- Max. Ausladung am Boden		9.390	9.900	10.370
c- Max. Grabtiefe		5.890	6.420	6.930
d- Max. Arbeitshöhe		10.830	11.230	11.500
e- Max. Ladehöhe		7.950	8.350	8.620
f- Min. Ladehöhe		1.510	970	410
g- Max. vertikale Grabtiefe		5.070	5.580	6.020
h- Min. Schwenradius		2.760	2.550	2.720
i- Horizontaler Grabweg am Boden		5.770	6.800	7.800
j- Grabtiefe bei 2,4 m Breite ab Boden		5.780	6.310	6.830
Lö elvolumen, ISO, gehäuft, m ³		0,93	0,80	0,70

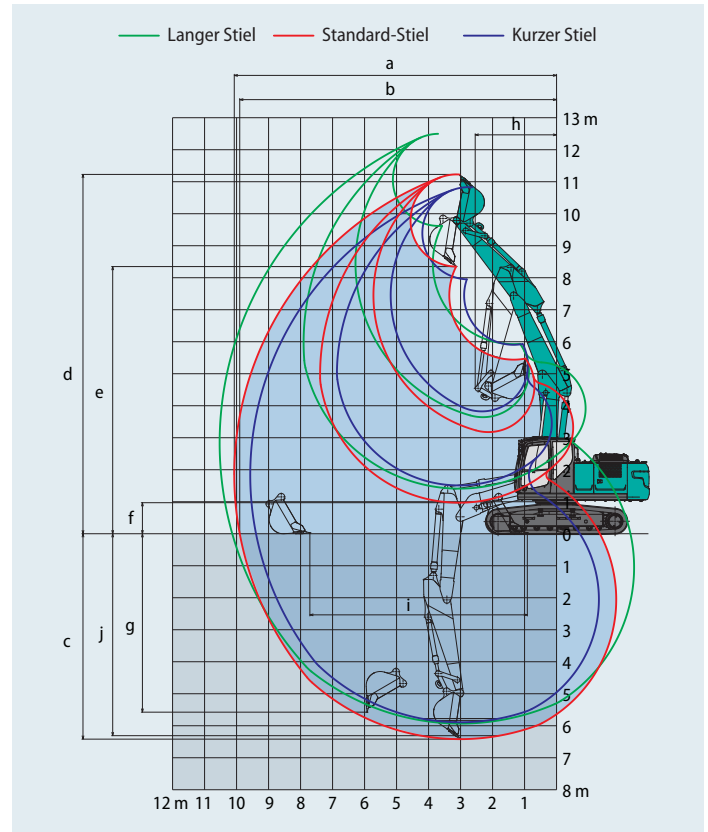

Grabkraft (ISO 6015)

Einheit: kN

Stiellänge	Kurz 2,40 m	Standard 2,94 m	Lang 3,50 m
Max. Losbrechkraft	143 157*	143 157*	143 157*
Max. Reißkraft	121 133*	102 112*	91,8 101*

*Mit Power-Boost.

Abmessungen (SK210LC/SK210NLC)

Einheit: mm

Stiellänge		Kurz 2,40 m	Standard 2,94 m	Lang 3,50 m
A	Gesamtlänge	9.760	9.740	9.730
B	Gesamthöhe (bis Oberkante Ausleger)	3.030	2.970	3.280
C	Gesamtbreite des Kettenfahrwerks	SK210LC	2.990	
		SK210NLC	2.800	
D	Gesamthöhe (bis Oberkante Kabine)	3.060		
E	Bodenfreiheit hinten*	1.060		
F	Bodenfreiheit*	425		
G	Heckschwenradius	2.910		
G'	Abstand von Schwenkmitte zum Heck	2.900		
H	Abstand zw. Leitrad und Kettenrad	3.660		
I	Gesamtlänge des Kettenfahrwerks	4.450		
J	Spurbreite	SK210LC	2.390	
		SK210NLC	2.200	
K	Bodenplattenbreite	600		
L	Gesamtbreite des Oberwagens	2.710		

*ohne Stollenhöhe der Bodenplatten

Abmessungen (SK210SNLC)

Einheit: mm

Stiellänge		Kurz 2,40 m	Standard 2,94 m
A	Gesamtlänge	9.660	9.640
B	Gesamthöhe (bis Oberkante Ausleger)	3.030	2.970
C	Gesamtbreite des Kettenfahrwerks	2.540	
D	Gesamthöhe (bis Oberkante Kabine)	3.060	
E	Bodenfreiheit hinten*	1.050	
F	Bodenfreiheit*	425	
G	Heckschwenradius	2.800	
G'	Abstand von Schwenkmitte zum Heck	2.800	
H	Abstand zw. Leitrad und Kettenrad	3.660	
I	Gesamtlänge des Kettenfahrwerks	4.450	
J	Spurbreite	2.040	
K	Bodenplattenbreite	500	
L	Gesamtbreite des Oberwagens	2.540	

*ohne Stollenhöhe der Bodenplatten

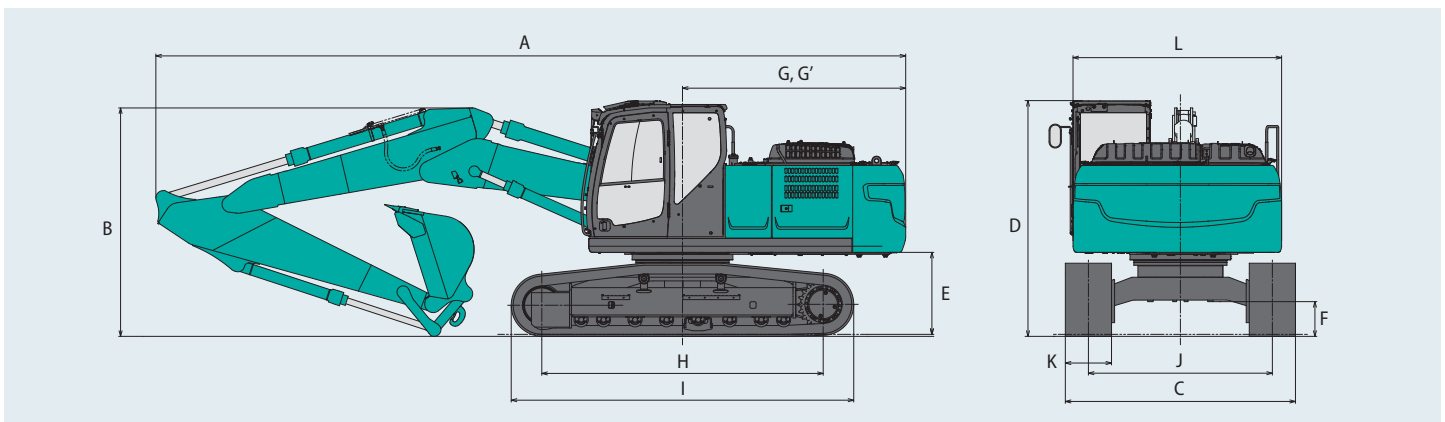

Betriebsgewicht und Bodendruck

In der Serienausführung, mit Verstellausleger, 2,94 m-Stiel, und 0,8 m³-Löffel (ISO, gehäuft).

Bauform			Dreisteg-Bodenplatten (gleicher Höhe)						
Bodenplattenbreite		mm	500	600	700	790	900		
Gesamtbreite des Kettenfahrwerk	SK210LC	mm	—	2.990	3.090	3.180	3.290		
	SK210NLC	mm	—	2.800	2.900	2.990	—		
	SK210SNLC	mm	2.540	2.640	—	—	—		
Bodendruck	SK210LC	kPa	—	48	42	38	33		
	SK210NLC	kPa	—	48	42	37	—		
	SK210SNLC	kPa	59	49	—	—	—		
Betriebsgewicht	SK210LC	kg	—	23.100	23.600	23.800	24.100		
	SK210NLC	kg	—	23.000	23.500	23.700	—		
	SK210SNLC	kg	23.500	23.700	—	—	—		

In der Serienausführung, mit Verstellausleger, 2,94 m-Stiel, und 0,8 m³-Löffel (ISO, gehäuft) (optionales Gegengewicht 4.800 kg).

Bauform			Dreisteg-Bodenplatten (gleicher Höhe)					
Bodenplattenbreite		mm	600	700	790	900		
Gesamtbreite des Kettenfahrwerk	SK210LC	mm	2.990	3.090	3.180	3.290		
	SK210NLC	mm	2.800	2.900	2.990	—		
Bodendruck	SK210LC	kPa	49	43	38	34		
	SK210NLC	kPa	49	40	36	—		
Betriebsgewicht	SK210LC	kg	23.600	24.100	24.300	24.600		
	SK210NLC	kg	23.500	24.000	24.200	—		

Hebelasten

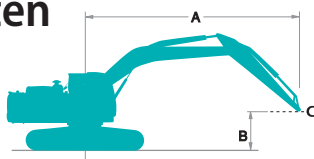

Werte über Front

Werte seitlich oder 360 Grad

A - Ausladung von der Mitte der Schwenkachse zur Spitze des Stiel

B - Stielspitze über/unter Grund

C - Hebepunkt

Einstellung Überdruckventil: 37,8 MPa (385 kgf/cm²)

SK210LC		Verstellausleger		Stiel: 2,94 m		Ohne Löffel		Gegengewicht: 4.300 kg		Bodenplatten: 600 mm (Schwerlast)		Bei max. Ausladung		Radius
B	A	1,5 m		3,0 m		4,5 m		6,0 m		7,5 m				
		9,0 m	kg					*5.880	*5.880					*4.930
7,5 m	kg					*6.770	*6.770	*5.680	5.440			*4.040	*4.040	6,49 m
6,0 m	kg					*6.870	*6.870	*4.620	*4.620	*4.100	3.600	*3.700	3.550	7,55 m
4,5 m	kg			*10.460	*10.460	*9.180	8.220	*7.630	5.170	*4.820	3.560	*3.580	3.000	8,21 m
3,0 m	kg	*31.510	*31.510	*16.370	14.230	*10.810	7.440	7.780	4.830	*4.780	3.410	*3.610	2.720	8,55 m
1,5 m	kg			*17.860	12.690	*11.550	6.750	7.410	4.500	*5.140	3.250	*3.770	2.620	8,62 m
0 m	kg	*19.950	*19.950	*14.860	12.300	*11.200	6.410	7.160	4.280	5.140	3.140	*4.100	2.670	8,42 m
-1,5 m	kg			*10.000	*10.000	*9.830	6.330	7.070	4.200	5.120	3.110	*4.690	2.910	7,93 m
-3,0 m	kg			*8.590	*8.590	*7.430	6.450	*5.640	4.270			*3.780	3.460	7,10 m
-4,5 m	kg			*11.920	*11.920	*6.720	*6.720					*1.810	*1.810	5,76 m

SK210LC		Verstellausleger		Stiel: 3,50 m		Ohne Löffel		Gegengewicht: 4.300 kg		Bodenplatten: 600 mm (Schwerlast)		Bei max. Ausladung		Radius		
B	A	1,5 m		3,0 m		4,5 m		6,0 m		7,5 m		9,0 m				
		9,0 m	kg					*5.740	*5.740					*4.030	*4.030	5,53 m
7,5 m	kg							*4.890	*4.890			*3.460	*3.460	7,09 m		
6,0 m	kg							*5.890	5.520	*4.460	3.700	*3.240	3.180	8,07 m		
4,5 m	kg					*6.900	*6.900	*6.880	5.270	*4.150	3.600		*3.170	2.720	8,69 m	
3,0 m	kg	*27.450	*27.450	*15.750	14.900	*10.210	7.660	*7.810	4.900	*4.070	3.420	*3.330	2.490	*3.230	2.480	9,01 m
1,5 m	kg	*18.250	*18.250	*17.840	13.000	*11.280	6.880	7.450	4.530	*4.400	3.240	*3.890	2.410	*3.390	2.380	9,08 m
0 m	kg	*19.130	*19.130	*6.700	*6.700	*11.360	6.410	7.140	4.260	5.100	3.090			*3.710	2.400	8,89 m
-1,5 m	kg			*9.990	*9.990	*10.390	6.230	6.990	4.120	5.020	3.020			*4.220	2.580	8,43 m
-3,0 m	kg			*10.660	*10.660	*8.420	6.280	*6.380	4.130	*4.300	3.070			*4.000	3.000	7,65 m
-4,5 m	kg			*14.570	13.100	*5.130	*5.130	*4.490	4.340					*2.700	*2.700	6,43 m

SK210LC		Verstellausleger	Stiel: 2,40 m	Ohne Löffel	Gegengewicht: 4.300 kg	Bodenplatten: 600 mm (Schwerlast)								
B	A	1,5 m		3,0 m		4,5 m		6,0 m		7,5 m		Bei max. Ausladung		Radius
9,0 m	kg											*7.980	*7.980	3,73 m
7,5 m	kg					*8.830	8.770					*6.060	5.550	5,80 m
6,0 m	kg					*9.000	8.570	*5.580	5.290			*5.130	4.010	6,97 m
4,5 m	kg			*14.150	*14.150	*10.110	7.990	*4.770	*4.770	*5.240	3.490	*4.720	3.330	7,68 m
3,0 m	kg			*15.800	14.260	*11.250	7.210	7.690	4.750	5.400	3.380	*4.580	3.000	8,05 m
1,5 m	kg			*17.890	12.860	11.600	6.630	7.360	4.460	5.260	3.250	*4.650	2.890	8,12 m
0 m	kg	*25.320	*25.320	*15.660	12.430	*10.800	6.400	7.160	4.290	5.180	3.170	4.810	2.960	7,91 m
-1,5 m	kg			*9.810	*9.810	*9.050	6.410	*7.020	4.260			*4.810	3.270	7,39 m
-3,0 m	kg					*6.250	*6.250	*4.580	4.400			*3.540	*3.540	6,48 m

SK210LC		Verstellausleger	Stiel: 2,94 m	Ohne Löffel	Gegengewicht: 4.800 kg	Bodenplatten: 600 mm (Schwerlast)								
B	A	1,5 m		3,0 m		4,5 m		6,0 m		7,5 m		Bei max. Ausladung		Radius
9,0 m	kg					*5.880	*5.880					*4.930	*4.930	4,74 m
7,5 m	kg					*6.770	*6.770	*5.680	*5.680			*4.040	*4.040	6,49 m
6,0 m	kg					*6.870	*6.870	*4.620	*4.620	*4.100	3.880	*3.700	*3.700	7,55 m
4,5 m	kg			*10.460	*10.460	*9.180	8.750	*7.630	5.530	*4.820	3.830	*3.580	3.520	8,21 m
3,0 m	kg	*31.510	*31.510	*16.370	15.220	*10.810	7.960	*8.150	5.190	*4.780	3.680	*3.610	2.960	8,55 m
1,5 m	kg			*17.860	13.680	*11.550	7.280	7.880	4.860	*5.140	3.520	*3.770	2.850	8,62 m
0 m	kg	*19.950	*19.950	*14.860	13.290	*11.200	6.940	7.630	4.640	5.490	3.410	*4.100	2.910	8,42 m
-1,5 m	kg			*10.000	*10.000	*9.830	6.860	*7.480	4.560	5.460	3.390	*4.690	3.160	7,93 m
-3,0 m	kg			*8.590	*8.590	*7.430	6.980	*5.640	4.630			*3.780	3.750	7,10 m
-4,5 m	kg			*11.920	*11.920	*6.720	*6.720					*1.810	*1.810	5,76 m

SK210LC		Verstellausleger	Stiel: 3,50 m	Ohne Löffel	Gegengewicht: 4.800 kg	Bodenplatten: 600 mm (Schwerlast)										
B	A	1,5 m		3,0 m		4,5 m		6,0 m		7,5 m		9,0 m		Bei max. Ausladung		Radius
9,0 m	kg					*5.740	*5.740							*4.030	*4.030	5,53 m
7,5 m	kg							*4.890	*4.890					*3.460	*3.460	7,09 m
6,0 m	kg							*5.890	5.880	*4.460	3.970			*3.240	*3.240	8,07 m
4,5 m	kg					*6.900	*6.900	*6.880	5.630	*4.150	3.870			*3.170	2.950	8,69 m
3,0 m	kg	*27.450	*27.450	*15.750	*15.750	*10.210	8.190	*7.810	5.260	*4.070	3.700	*3.330	2.710	*3.230	2.700	9,01 m
1,5 m	kg	*18.250	*18.250	*17.840	13.990	*11.280	7.410	7.920	4.890	*4.400	3.510	*3.890	2.630	*3.390	2.600	9,08 m
0 m	kg	*19.130	*19.130	*6.700	*6.700	*11.360	6.930	7.610	4.620	*5.180	3.360			*3.710	2.630	8,89 m
-1,5 m	kg			*9.990	*9.990	*10.390	6.760	7.460	4.480	5.370	3.290			*4.220	2.820	8,43 m
-3,0 m	kg			*10.660	*10.660	*8.420	6.810	*6.380	4.490	*4.300	3.350			*4.000	3.270	7,65 m
-4,5 m	kg			*14.570	14.090	*5.130	*5.130	*4.490	*4.490					*2.700	*2.700	6,43 m

SK210LC		Verstellausleger	Stiel: 2,40 m	Ohne Löffel	Gegengewicht: 4.800 kg	Bodenplatten: 600 mm (Schwerlast)										
B	A	1,5 m		3,0 m		4,5 m		6,0 m		7,5 m		Bei max. Ausladung		Radius		
9,0 m	kg													*7.980	*7.980	3,73 m
7,5 m	kg					*8.830	*8.830							*6.060	5.920	5,80 m
6,0 m	kg					*9.000	*9.000	*5.580	*5.580					*5.130	4.310	6,97 m
4,5 m	kg			*14.150	*14.150	*10.110	8.520	*4.770	*4.770	*5.240	3.760			*4.720	3.600	7,68 m
3,0 m	kg			*15.800	15.250	*11.250	7.740	8.150	5.110	*5.500	3.650			*4.580	3.250	8,05 m
1,5 m	kg			*17.890	13.850	*11.600	7.160	7.830	4.820	5.610	3.520			*4.650	3.140	8,12 m
0 m	kg	*25.320	*25.320	*15.660	13.420	*10.800	6.930	7.630	4.650	5.520	3.450			*4.930	3.220	7,91 m
-1,5 m	kg			*9.810	*9.810	*9.050	6.940	*7.020	4.620					*4.810	3.550	7,39 m
-3,0 m	kg					*6.250	*6.250	*4.580	*4.580					*3.540	*3.540	6,48 m

SK210NLC		Verstellausleger		Stiel: 2,94 m		Ohne Löffel		Gegengewicht: 4.300 kg		Bodenplatten: 600 mm (Schwerlast)				
B	A	1,5 m		3,0 m		4,5 m		6,0 m		7,5 m		Bei max. Ausladung		
														Radius
9,0 m	kg					*5.880	*5.880					*4.930	*4.930	4,74 m
7,5 m	kg					*6.770	*6.770	*5.680	5.000			*4.040	*4.040	6,49 m
6,0 m	kg					*6.870	*6.870	*4.620	*4.620	*4.100	3.290	*3.700	3.240	7,55 m
4,5 m	kg			*10.460	*10.460	*9.180	7.500	*7.630	4.730	*4.820	3.250	*3.580	2.730	8,21 m
3,0 m	kg	*31.510	*31.510	*16.370	12.600	*10.810	6.730	7.760	4.400	*4.780	3.100	*3.610	2.470	8,55 m
1,5 m	kg			*17.860	11.140	*11.550	6.070	7.390	4.070	*5.140	2.940	*3.770	2.370	8,62 m
0 m	kg	*19.950	*19.950	*14.860	10.760	*11.200	5.730	7.140	3.860	5.130	2.830	*4.100	2.410	8,42 m
-1,5 m	kg			*10.000	*10.000	*9.830	5.660	7.050	3.780	5.100	2.810	*4.690	2.630	7,93 m
-3,0 m	kg			*8.590	*8.590	*7.430	5.770	*5.640	3.850			*3.780	3.130	7,10 m
-4,5 m	kg			*11.920	11.800	*6.720	6.140					*1.810	*1.810	5,76 m

SK210NLC		Verstellausleger		Stiel: 3,50 m		Ohne Löffel		Gegengewicht: 4.300 kg		Bodenplatten: 600 mm (Schwerlast)						
B	A	1,5 m		3,0 m		4,5 m		6,0 m		7,5 m		9,0 m		Bei max. Ausladung		
																Radius
9,0 m	kg					*5.740	*5.740							*4.030	*4.030	5,53 m
7,5 m	kg							*4.890	*4.890					*3.460	*3.460	7,09 m
6,0 m	kg							*5.890	5.070	*4.460	3.390			*3.240	2.900	8,07 m
4,5 m	kg					*6.900	*6.900	*6.880	4.820	*4.150	3.290			*3.170	2.470	8,69 m
3,0 m	kg	*27.450	*27.450	*15.750	13.230	*10.210	6.950	*7.810	4.460	*4.070	3.120	*3.330	2.250	*3.230	2.240	9,01 m
1,5 m	kg	*18.250	*18.250	*17.840	11.430	*11.280	6.190	7.440	4.100	*4.400	2.930	*3.890	2.180	*3.390	2.140	9,08 m
0 m	kg	*19.130	*19.130	*6.700	*6.700	*11.330	5.730	7.130	3.830	5.090	2.780			*3.710	2.160	8,89 m
-1,5 m	kg			*9.990	*9.990	*10.390	5.560	6.970	3.700	5.010	2.720			*4.220	2.330	8,43 m
-3,0 m	kg			*10.660	*10.660	*8.420	5.610	*6.380	3.710	*4.300	2.770			*4.000	2.710	7,65 m
-4,5 m	kg			*14.570	11.520	*5.130	*5.130	*4.490	3.910					*2.700	*2.700	6,43 m

SK210NLC		Verstellausleger		Stiel: 2,40 m		Ohne Löffel		Gegengewicht: 4.300 kg		Bodenplatten: 600 mm (Schwerlast)						
B	A	1,5 m		3,0 m		4,5 m		6,0 m		7,5 m		Bei max. Ausladung				
														Radius		
9,0 m	kg													*7.980	*7.980	3,73 m
7,5 m	kg					*8.830	8.040							*6.060	5.080	5,80 m
6,0 m	kg					*9.000	7.840	*5.580	4.850					*5.130	3.670	6,97 m
4,5 m	kg			*14.150	*14.150	*10.110	7.270	*4.770	4.630	*5.240	3.180	*4.720	3.030	*4.720	3.030	7,68 m
3,0 m	kg			*15.800	12.620	*11.250	6.520	7.670	4.320	5.390	3.070	*4.580	2.730	*4.580	2.730	8,05 m
1,5 m	kg			*17.890	11.300	11.580	5.950	7.340	4.040	5.250	2.940	*4.650	2.620	*4.650	2.620	8,12 m
0 m	kg	*25.320	*25.320	*15.660	10.890	*10.800	5.730	7.150	3.870	5.170	2.870	4.800	2.680	4.800	2.680	7,91 m
-1,5 m	kg			*9.810	*9.810	*9.050	5.740	*7.020	3.840			*4.810	2.960	*4.810	2.960	7,39 m
-3,0 m	kg					*6.250	5.920	*4.580	3.980			*3.540	*3.540	*3.540	*3.540	6,48 m

SK210NLC		Verstellausleger		Stiel: 2,94 m		Ohne Löffel		Gegengewicht: 4.800 kg		Bodenplatten: 600 mm (Schwerlast)				
B	A	1,5 m		3,0 m		4,5 m		6,0 m		7,5 m		Bei max. Ausladung		
														Radius
9,0 m	kg					*5.880	*5.880					*4.930	*4.930	4,74 m
7,5 m	kg					*6.770	*6.770	*5.680	5.340			*4.040	*4.040	6,49 m
6,0 m	kg					*6.870	*6.870	*4.620	*4.620	*4.100	3.560	*3.700	3.500	7,55 m
4,5 m	kg			*10.460	*10.460	*9.180	8.000	*7.630	5.080	*4.820	3.510	*3.580	2.970	8,21 m
3,0 m	kg	*31.510	*31.510	*16.370	13.510	*10.810	7.230	*8.150	4.740	*4.780	3.360	*3.610	2.690	8,55 m
1,5 m	kg			*17.860	12.050	*11.550	6.570	7.860	4.420	*5.140	3.210	*3.770	2.590	8,62 m
0 m	kg	*19.950	*19.950	*14.860	11.680	*11.200	6.230	7.610	4.200	5.470	3.090	*4.100	2.640	8,42 m
-1,5 m	kg			*10.000	*10.000	*9.830	6.160	*7.480	4.120	5.450	3.070	*4.690	2.870	7,93 m
-3,0 m	kg			*8.590	*8.590	*7.430	6.270	*5.640	4.190			*3.780	3.410	7,10 m
-4,5 m	kg			*11.920	*11.920	*6.720	6.640					*1.810	*1.810	5,76 m

Hinweise:

1. Versuchen Sie nicht, Lasten zu heben oder zu halten, die größer sind als diese Hebelasten bei ihren angegebenen Hebepunkten und Höhen. Das Gewicht aller Zubehörteile ist von den oben angegebenen Hebelasten abzuziehen.
2. Hebelasten bei Maschine auf ebenem, festem und gleichmäßigem Untergrund. Der Fahrer muss die Arbeitsbedingungen, wie beispielsweise weichen oder unebenen Boden, nicht waagerechter Stand, Seitenlasten, plötzliches Stoppen der Last, gefährliche Bedingungen, Erfahrungen der Mitarbeiter usw. berücksichtigen.
3. Löffel-Hebeösen als Hebe punkt definiert.
4. Die vorstehenden Hebelasten stimmen mit ISO 10567 überein. Sie übersteigen 87% der Hydraulik-Hubkraft oder 75% der Kippplast nicht. Die mit einem Stern (*) markierten Hebelasten sind eher durch die Hydraulik-Hubkraft als durch die Kippplast begrenzt.
5. Der Fahrer muss vor Nutzung dieser Maschine vollständig mit der Bedienungs- und Wartungsanleitung vertraut sein. Die Vorschriften für den sicheren Betrieb von Geräten müssen zu jeder Zeit eingehalten werden.
6. Die Hebelasten gelten nur für die Maschinen, wie original von KOBELCO CONSTRUCTION MACHINERY CO., LTD hergestellt und normalerweise ausgestattet.

SK210NLC		Verstellausleger		Stiel: 3,50 m		Ohne Löffel		Gegengewicht: 4.800 kg		Bodenplatten: 600 mm (Schwerlast)						
B	A	1,5 m		3,0 m		4,5 m		6,0 m		7,5 m		9,0 m		Bei max. Ausladung		Radius
9,0 m	kg					*5.740	*5.740							*4.030	*4.030	5,53 m
7,5 m	kg							*4.890	*4.890					*3.460	*3.460	7,09 m
6,0 m	kg							*5.890	5.420	*4.460	3.650			*3.240	3.140	8,07 m
4,5 m	kg					*6.900	*6.900	*6.880	5.170	*4.150	3.550			*3.170	2.690	8,69 m
3,0 m	kg	*27.450	*27.450	*15.750	14.140	*10.210	7.450	*7.810	4.810	*4.070	3.380	*3.330	2.460	*3.230	2.450	9,01 m
1,5 m	kg	*18.250	*18.250	*17.840	12.340	*11.280	6.690	7.910	4.450	*4.400	3.190	*3.890	2.390	*3.390	2.350	9,08 m
0 m	kg	*19.130	*19.130	*6.700	*6.700	*11.360	6.230	7.590	4.180	*5.180	3.050			*3.710	2.380	8,89 m
-1,5 m	kg			*9.990	*9.990	*10.390	6.070	7.440	4.050	5.350	2.980			*4.220	2.550	8,43 m
-3,0 m	kg			*10.660	*10.660	*8.420	6.110	*6.380	4.060	*4.300	3.030			*4.000	2.970	7,65 m
-4,5 m	kg			*14.570	12.430	*5.130	*5.130	*4.490	4.260					*2.700	*2.700	6,43 m

SK210NLC		Verstellausleger		Stiel: 2,40 m		Ohne Löffel		Gegengewicht: 4.800 kg		Bodenplatten: 600 mm (Schwerlast)						
B	A	1,5 m		3,0 m		4,5 m		6,0 m		7,5 m		Bei max. Ausladung		Radius		
9,0 m	kg													*7.980	*7.980	3,73 m
7,5 m	kg					*8.830	8.540							*6.060	5.440	5,80 m
6,0 m	kg					*9.000	8.340	*5.580	5.190					*5.130	3.950	6,97 m
4,5 m	kg			*14.150	*14.150	*10.110	7.770	*4.770	*4.770	*5.240	3.440			*4.720	3.290	7,68 m
3,0 m	kg			*15.800	13.530	*11.250	7.020	8.140	4.670	*5.500	3.330			*4.580	2.970	8,05 m
1,5 m	kg			*17.890	12.210	*11.600	6.450	7.810	4.380	5.590	3.210			*4.650	2.860	8,12 m
0 m	kg	*25.320	*25.320	*15.660	11.800	*10.800	6.230	7.610	4.210	5.510	3.130			*4.930	2.930	7,91 m
-1,5 m	kg			*9.810	*9.810	*9.050	6.240	*7.020	4.190					*4.810	3.230	7,39 m
-3,0 m	kg					*6.250	*6.250	*4.580	4.330					*3.540	*3.540	6,48 m

SK210SNLC		Verstellausleger		Stiel: 2,94 m		Ohne Löffel		Gegengewicht: 4.900 kg		Bodenplatten: 500 mm (Schwerlast)						
B	A	1,5 m		3,0 m		4,5 m		6,0 m		7,5 m		Bei max. Ausladung		Radius		
9,0 m	kg					*5.330	*5.330							*4.460	*4.460	4,74 m
7,5 m	kg					*6.130	*6.130	*5.100	4.980					*3.650	*3.650	6,49 m
6,0 m	kg					*6.210	*6.210	*4.130	*4.130	*3.700	3.300			*3.340	3.250	7,55 m
4,5 m	kg			*9.450	*9.450	*8.300	7.420	*6.810	4.720	*4.310	3.260			*3.230	2.750	8,21 m
3,0 m	kg	*28.190	*28.190	*14.620	12.230	*9.640	6.670	*7.250	4.390	*4.270	3.120			*3.250	2.490	8,55 m
1,5 m	kg			*15.880	10.830	*10.260	6.020	*7.530	4.080	*4.590	2.960			*3.400	2.390	8,62 m
0 m	kg	*18.160	*18.160	*13.120	10.470	*9.920	5.690	*7.370	3.860	*5.260	2.850			*3.700	2.430	8,42 m
-1,5 m	kg			*9.060	*9.060	*8.660	5.620	*6.600	3.790	*4.800	2.830			*4.100	2.650	7,93 m
-3,0 m	kg			*7.450	*7.450	*6.500	5.730	*4.930	3.850					*3.270	3.150	7,10 m
-4,5 m	kg			*10.510	*10.510	*5.880	*5.880							*1.470	*1.470	5,76 m

SK210SNLC		Verstellausleger		Stiel: 2,40 m		Ohne Löffel		Gegengewicht: 4.900 kg		Bodenplatten: 500 mm (Schwerlast)						
B	A	1,5 m		3,0 m		4,5 m		6,0 m		7,5 m		Bei max. Ausladung		Radius		
9,0 m	kg													*7.240	*7.240	3,73 m
7,5 m	kg					*7.980	7.940							*5.450	5.060	5,80 m
6,0 m	kg					*8.150	7.750	*5.010	4.840					*4.600	3.680	6,97 m
4,5 m	kg			*12.700	*12.700	*9.050	7.190	*4.260	*4.260	*4.690	3.200			*4.220	3.050	7,68 m
3,0 m	kg			*14.110	12.250	*10.030	6.460	*7.470	4.320	*4.920	3.090			*4.090	2.750	8,05 m
1,5 m	kg			*15.910	10.990	*10.310	5.910	*7.600	4.040	*5.250	2.960			*4.150	2.640	8,12 m
0 m	kg	*22.430	*22.430	*13.860	10.590	*9.550	5.690	*7.240	3.880	*5.430	2.890			*4.400	2.700	7,91 m
-1,5 m	kg			*8.560	*8.560	*7.970	5.700	*6.190	3.850					*4.210	2.980	7,39 m
-3,0 m	kg					*5.430	*5.430	*3.980	*3.980					*3.050	*3.050	6,48 m

- Hinweise:
- Versuchen Sie nicht, Lasten zu heben oder zu halten, die größer sind als diese Hebelasten bei ihren angegebenen Hebepunkten und Höhen. Das Gewicht aller Zubehöreile ist von den oben angegebenen Hebelasten abzuziehen.
 - Hebelasten bei Maschine auf ebenem, festem und gleichmäßigem Untergrund. Der Fahrer muss die Arbeitsbedingungen, wie beispielsweise weichen oder unebenen Boden, nicht waagerechter Stand, Seitenlasten, plötzliches Stoppen der Last, gefährliche Bedingungen, Erfahrungen der Mitarbeiter usw. berücksichtigen.
 - Löffel-Hebeösen als Hebepunkt definiert.
 - Die vorstehenden Hebelasten stimmen mit ISO 10567 überein. Sie übersteigen 87% der Hydraulik-Hubkraft oder 75% der Kipplast nicht. Die mit einem Stern (*) markierten Hebelasten sind eher durch die Hydraulik-Hubkraft als durch die Kipplast begrenzt.
 - Der Fahrer muss vor Nutzung dieser Maschine vollständig mit der Bedienungs- und Wartungsanleitung vertraut sein. Die Vorschriften für den sicheren Betrieb von Geräten müssen zu jeder Zeit eingehalten werden.
 - Die Hebelasten gelten nur für die Maschinen, wie original von KOBELCO CONSTRUCTION MACHINERY CO., LTD hergestellt und normalerweise ausgestattet.

Long-Reach-Arbeitsausrüstung

Technische Daten

Einheit: mm

Ausleger		8,75 m
Reichweite	Stiel	6,35 m
	a- Max. Ausladung	15.820
b- Max. Ausladung am Boden		15.710
c- Max. Grabtiefe		12.010
d- Max. Arbeitshöhe		13.900
e- Max. Ladehöhe		11.530
f- Min. Ladehöhe		2.080
g- Max. vertikale Grabtiefe		11.190
h- Min. Schwenkradius		4.730
i- Horizontaler Grabweg am Boden		11.610
j- Grabtiefe bei 2,4 m Breite ab Boden		11.910
Löffelvolumen, ISO, gehäuft, m ³		0,45

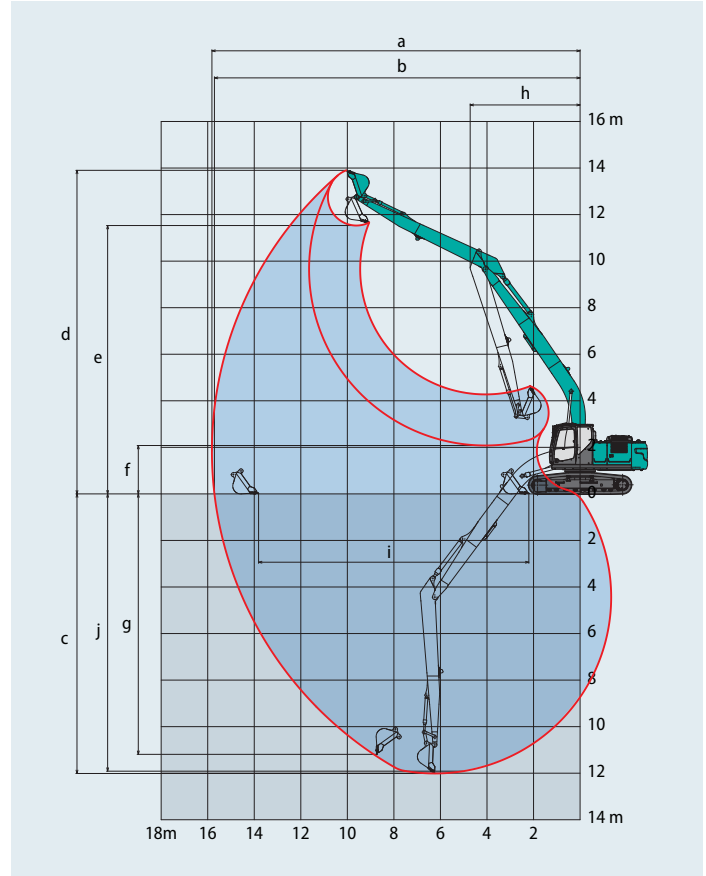

Grabkraft (ISO 6015)

Einheit: kN

Stiellänge	Standard	6,35 m
Max. Losbrechkraft		88
Max. Reißkraft		54

Abmessungen (SK210LC)

Einheit: mm

Stiellänge	Standard	6,35 m
A Gesamtlänge		12.690
B Gesamthöhe (bis Oberkante Ausleger)		3.160
C Gesamtbreite des Kettenfahrwerks		2.990
D Gesamthöhe (bis Oberkante Kabine)		3.060
E Bodenfreiheit hinten*		1.060
F Bodenfreiheit*		425

G Heckschwenkradius		2.910
G' Abstand von Schwenkmittle zum Heck		2.900
H Abstand zw. Leitrad und Kettenrad		3.660
I Gesamtlänge des Kettenfahrwerks		4.450
J Spurbreite		2.390
K Bodenplattenbreite		600
L Gesamtbreite des Oberwagens		2.710

*ohne Stollenhöhe der Bodenplatten

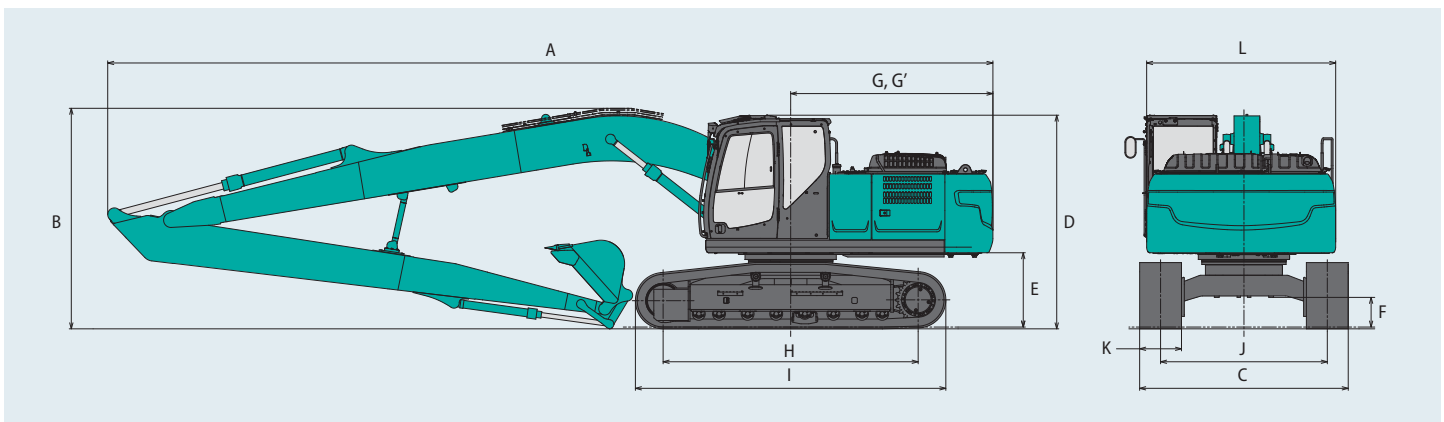

Betriebsgewicht und Bodendruck

In der Serienausführung, mit 8,75 m-Ausleger, 6,35 m-Stiel, und 0.45 m³-Löffel (ISO, gehäuft).

Bauform	Dreisteg-Bodenplatten (gleicher Höhe)				
Bodenplattenbreite	mm	600	700	790	900
Gesamtbreite des Kettenfahrwerk	mm	2.990	3.090	3.180	3.290
Bodendruck	kPa	49	43	38	34
Betriebsgewicht	kg	23.600	24.100	24.300	24.600

Hebelasten

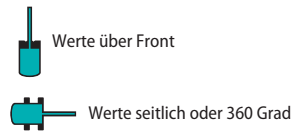
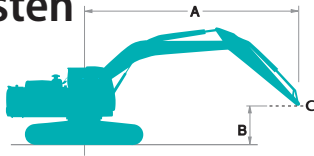

A - Ausladung von der Mitte der Schwenkachse zur Spitze des Stiel
 B - Stielspitze über/unter Grund
 C - Hebepunkt
 Einstellung Überdruckventil: 34,3 MPa (350 kgf/cm²)

SK210LC		Ausleger: 8,75 m Stiel: 6,35 m Ohne Löffel Gegengewicht: 5.490 kg Bodenplatten: 600 mm																				
B	A	1,5 m	3,0 m		4,5 m		6,0 m		7,5 m		9,0 m		10,5 m		12,0 m		13,5 m		Bei max. Ausladung		Radius	
12,0m	kg																			*1.080	*1.080	10,44 m
10,5m	kg												*1.880	*1.880						*1.000	*1.000	11,72 m
9,0m	kg												*2.220	*2.220	*1.620	*1.620				*950	*950	12,70 m
7,5m	kg												*2.430	*2.430	*2.070	*2.070				*930	*930	13,44 m
6,0m	kg												*2.560	*2.560	*2.400	2.060	*1.510	*1.510	*930	*930		13,98 m
4,5m	kg										*3.020	*3.020	*2.740	2.520	*2.550	1.980	*1.900	1.560	*940	*940		14,35 m
3,0m	kg			*5.190	*5.190	*6.520	*6.520	*4.810	*4.810	*3.890	*3.890	*3.330	3.050	*2.950	2.380	*2.680	1.880	*2.190	1.500	*970	*970	14,54 m
1,5m	kg					*7.340	7.280	*5.600	4.990	*4.380	3.680	*3.640	2.830	*3.160	2.230	*2.810	1.780	2.350	1.440	*1.020	*1.020	14,58 m
0m	kg			*2.060	*2.060	*4.980	*4.980	*6.190	4.520	*4.780	3.380	*3.910	2.630	*3.340	2.090	2.760	1.690	2.300	1.380	*1.090	*1.090	14,47 m
-1,5m	kg	*2.040	*2.040	*2.810	*2.810	*4.960	*4.960	*6.520	4.230	*5.050	3.160	4.040	2.470	3.250	1.990	2.680	1.620	2.250	1.340	*1.180	*1.180	14,19 m
-3,0m	kg	*2.940	*2.940	*3.720	*3.720	*5.610	*5.610	*6.610	4.090	5.070	3.030	3.930	2.370	3.170	1.910	2.630	1.570	*1.860	1.320	*1.320	1.290	13,75 m
-4,5m	kg	*3.880	*3.880	*4.740	*4.740	*6.630	6.140	*6.480	4.040	5.010	2.970	3.880	2.320	3.140	1.880	2.620	1.560			*1.510	1.380	13,11 m
-6,0m	kg	*4.890	*4.890	*5.910	*5.910	*7.960	6.250	*6.120	4.080	*4.890	2.980	3.880	2.320	3.150	1.890	*2.580	1.590			*1.800	1.550	12,26 m
-7,5m	kg	*6.030	*6.030	*7.300	*7.300	*7.040	6.440	*5.510	4.190	*4.440	3.050	*3.620	2.380	*2.900	1.950					*2.290	1.820	11,15 m
-9,0m	kg			*7.450	*7.450	*5.700	*5.700	*4.550	4.380	*3.660	3.200	*2.860	2.520							*2.470	2.310	9,67 m
-10,5m	kg					*3.700	*3.700	*2.980	*2.980	*2.190	*2.190									*2.110	*2.110	7,62 m

- Hinweise:**
- Versuchen Sie nicht, Lasten zu heben oder zu halten, die größer sind als diese Hebelasten bei ihren angegebenen Hebepunkten und Höhen. Das Gewicht aller Zubehörteile ist von den oben angegebenen Hebelasten abzuziehen.
 - Hebelasten bei Maschine auf ebenem, festem und gleichmäßigem Untergrund. Der Fahrer muss die Arbeitsbedingungen, wie beispielsweise weichen oder unebenen Boden, nicht waagerechter Stand, Seitenlasten, plötzliches Stoppen der Last, gefährliche Bedingungen, Erfahrungen der Mitarbeiter usw. berücksichtigen.
 - Löffel-Hebeösen als Hebepunkt definiert.
 - Die vorstehenden Hebelasten stimmen mit ISO 10567 überein. Sie übersteigen 87% der Hydraulik-Hubkraft oder 75% der Kipplast nicht. Die mit einem Stern (*) markierten Hebelasten sind eher durch die Hydraulik-Hubkraft als durch die Kipplast begrenzt.
 - Der Fahrer muss vor Nutzung dieser Maschine vollständig mit der Bedienungs- und Wartungsanleitung vertraut sein. Die Vorschriften für den sicheren Betrieb von Geräten müssen zu jeder Zeit eingehalten werden.
 - Die Hebelasten gelten nur für die Maschinen, wie original von KOBELCO CONSTRUCTION MACHINERY CO., LTD hergestellt und normalerweise ausgestattet.

Standard und optionale Ausstattung

● = Std ○ = Opt — = nicht verfügbar

Kategorie	Beschreibung	SK210(N)LC-11E			
		Mono-Ausleger / Verstellausleger			Long Reach
		LC	NLC	SNLC	LC
Motor	YANMAR 4TN107FTT (EU-Stufe V-konform)	●	●	●	●
	DOC DPF SCR Abgassystem	●	●	●	●
	Lichtmaschine 24 V / 80 A	●	●	●	●
	Anlasser 24 V / 5 kW	●	●	●	●
	Batterien 2 x 130 Ah	●	●	●	●
	Kühlsystem mit Ansauglüfter	●	●	●	●
	Automatische Drehzahlabsenkung	●	●	●	●
	AIS (Autom. Leerlauf-Stopp)	●	●	●	●
	3 Arbeitsmodi: H, S und Eco	●	●	●	●
	Power-Boost (37,8 MPa (385 kgf/cm ²))	●	●	●	—
Hydrauliksystem	Schwerlast-Hebemodus	●	●	●	—
	Druckentlastungsfunktion	●	●	●	●
	Unabhängige Fahrfunktion	●	●	●	●
	Automatische Aufwärmung	●	●	●	●
	Proportionale Handsteuerung (für Hammer-, Greifer-, Scherenleitungen)	●	●	●	—
	Proportionale Handsteuerung (für Greiferleitung)	—	—	—	●
	Hydrauliköl VG32	●	●	●	●
	Hydrauliköl VG46	○	○	○	○
	Hydrauliköl VG68	○	○	○	○
	Verrohrung	Hammer-Greifer-Scherenleitungen	●	●	●
Hammer-Greifer-Scherenleitungen + P4-Pumpe mit größerer Kapazität (89,4 l/min)		○	○	—	—
Standard-Leitungen (nur Mono-Ausleger)		○	—	—	—
Greiferverrohrung		—	—	—	●
Kabine	Vorbereitung und Verrohrung für hydraulische Schnellwechsler	●	●	●	●
	Luftfederter beheizter Sitz	●	●	●	●
	10-Zoll-Farbmonitor	●	●	●	●
	LED-Türleuchte	●	●	●	●
	Klimaanlage	●	●	●	●
	DAB+-Radio (FM/AM & AUX & USB & Bluetooth & Telefon-Freisprecheinrichtung)	●	●	●	●
	Verkabelung für vier Kabinenleuchten und gelbes Rundumlicht	●	●	●	●
	Parallele Scheibenwischer	●	●	●	●
	12-V-Stromversorgung	●	●	●	●
	Regenvisier	○	○	○	○
Beleuchtung	Sonnenschutzrollo	○	○	○	○
	LED-Arbeitsscheinwerfer: 2 am Ausleger, 1 am Oberwagen und 2 an hinterem Gegengewicht	●	●	●	●
Arbeitsausrüstung	LED-Arbeitsscheinwerfer: 2 vorne oben an der Kabine	○	○	○	○
	Standard Ausleger (5,65 m)	●	●	●	—
	Verstellausleger	○	○	○	—
	Long-Reach-Ausleger (8,75 m)	—	—	—	●
	Standard-HD-Stiel (2,94 m) mit Felsschutz	●	●	○	—
	HD-Kurzstiel (2,40 m) mit Felsschutz	○	○	●	—
	Langer HD-Stiel (3,50 m) mit Felsschutz	○	○	—	—
Long-Reach-Stiel (6,35 m)	—	—	—	●	
Gegengewicht	Lasthebeinsatz-Haken	●	●	●	—
	Standardgewicht (Gesamt 4.300 kg)	●	●	—	—
	Standardgewicht (Gesamt 4.900 kg)	—	—	●	—
	Halbschwere Ausführung (Gesamt 4.800 kg)	○	○	—	—
Unterwagen	Schwere Ausführung (Gesamt 5.490 kg)	—	—	—	●
	500 mm Bodenplatten	—	—	●	—
	600 mm Bodenplatten	●	●	○	●
	700 mm Bodenplatten	○	○	—	○
	790 mm Bodenplatten	○	○	—	○
	900 mm Bodenplatten	○	—	—	○
	Kettenführung (eine pro Seite)	●	●	●	●
	Zusätzliche Kettenführungen (zwei pro Seite)	○	○	○	○
	Unterwagen-Schutz	●	●	●	●
	Sicherheit	Motor-Notausschalter	●	●	●
Pumpe-Notbetrieb (KPSS-Freigabetaster)		●	●	●	●
Not-Beschleunigungswähler		●	●	●	●
Not-Handventil zum Absenken des Anbaugeräts		●	●	●	●
Überlastwarneinrichtung		●	●	●	●
Sicherheitsventil für Ausleger- und Stielzylinder		●	●	●	●
ROPS-Kabine (ISO 12117-2:2008)		●	●	●	●
Dachgitter (ISO 10262:1998)		●	●	●	●
Frontschutz (ISO 10262:1998)		○	○	○	○
Kamera-Ansicht aus der Vogelperspektive (hinten, rechts, links)		●	●	●	●
Sonstiges	Sicherheitsgurttaste auf dem Display	●	●	●	●
	Fahr-Warnton	○	○	—	○
	Zusätzliches Geländer	○	○	○	○
	Betankungspumpe	●	●	●	●
	Verkabelung für Motorraumbeleuchtung	●	●	●	●
RAL-Farbe	○	○	○	○	
KOMEXS	●	●	●	●	

*Die Klimaanlage dieser Maschine enthält das fluoridierte Kältemittel HFC-134a (GWP 1430). Gasmenge 0,8 kg (CO₂-Äquivalent 1,3 t)
Hinweis: Bluetooth* ist eine eingetragene Marke der Bluetooth SIG Inc.

Hinweis: Diese Broschüre kann auf Anbaugeräte und Zusatzausstattungen eingehen, die nicht in Ihrer Region verfügbar sind. Sie kann außerdem Fotos von Maschinen mit Spezifikationen enthalten, die von den Maschinen abweichen, die in Ihrer Region verkauft werden. Bitte fragen Sie Ihren KOBELCO-Händler nach den von Ihnen benötigten Artikeln. Um diese Maschine für Abbrucharbeiten einzusetzen ist eine spezielle Ausstattung erforderlich. Bitte kontaktieren Sie vor deren Einsatz Ihren KOBELCO-Händler. Aufgrund unseres Grundsatzes der kontinuierlichen Produktverbesserung können alle Designs und Spezifikationen ohne vorherige Ankündigung geändert werden.

Copyright by **KOBELCO CONSTRUCTION MACHINERY CO., LTD.** Dieser Katalog und Teile daraus dürfen ohne vorherige Genehmigung in keiner Weise reproduziert werden.

KOBELCO CONSTRUCTION MACHINERY EUROPE B.V.

Veluwezoom 15
1327 AE Almere
Niederlande
www.kobelco-europe.com

Anfragen an: