

KOBELCO

SK210LC-11E/ SK210NLC-11E/SK210SNLC-11E

Performance  Design

SK210_{LC}

SK210_{NLC}

SK210_{SNLC}

■ Capacidad del cazo:

0.45 – 0.80 m³

■ Potencia del motor:

127 kW / 2000 min⁻¹

■ Peso operativo:

22100 – 24600 kg



SK210_{LC}



Cumple con la normativa sobre emisiones de escape Fase V de la UE

Built for Perfectionists™



Performance Design

La SK210LC/SK210NLC/SK210SNLC de KOBELCO ha alcanzado un valor totalmente nuevo armonizando PRESTACIONES (mayor eficiencia y productividad con más potencia y velocidad) y DISEÑO (maniobrabilidad y confort basados en el operador), rechazando cualquier solución de compromiso.

En su búsqueda de máquinas exclusivas y sin parangón que sean inolvidables después de utilizarlas, KOBELCO seguirá luchando para afrontar cualquier reto.



EL DISEÑO SENCILLO, ELEGANTE Y DEFINITIVO

Nuestro sentido estético y la búsqueda de la belleza funcional llevaron a un nuevo diseño interior.

Dial selector

Este dial selector incorpora distintas funciones para conseguir unas operaciones sencillas. Incluso con los guantes puestos, el operador puede fijar sin problema distintas condiciones de la máquina.

Retroiluminación LED

Los interruptores y diales tienen retroiluminación LED que proporciona una vista clara y brillante en la oscuridad y transmite una sensación de lujo.







COMODIDAD INOLVIDABLE

Asiento con suspensión neumática

Como equipamiento estándar se ha montado un asiento GRAMMER* que consigue una excelente absorción de los golpes y una comodidad de conducción superior.

*GRAMMER es una marca comercial registrada de GRAMMER AG.

Aire acondicionado procedente de la parte trasera

Se envía aire hacia la cintura y la nuca del operador, para que la operación sea más cómoda.

Los ángulos de las palancas permiten un accionamiento cómodo

El operador puede desplazar las palancas horizontalmente sin torcer la muñeca, lo que reduce la fatiga provocada por el accionamiento.



Nuevo control hidráulico

Nuestro recientemente mejorado sistema de control hidráulico responde a desplazamientos de la palanca más cortos que los modelos anteriores, proporcionando un movimiento más rápido y preciso y un mejor manejo de la palanca.

Luz de puerta LED

La luz LED interior se enciende automáticamente cuando se abre la puerta o se apaga el motor. De esta forma se asegura una entrada y salida segura por la noche.

Los limpiaparabrisas paralelos garantizan un amplio campo de visión



KOBELCO



04:33



SETTING MENU



PICTURE OF CAMERA



CLOCK SETTING



SCREEN BRIGHTNESS



MAINTENANCE



CONSUMPTION



LANGUAGE SELECTION



PRESSURE RELEASE



SEGURIDAD A PANTALLA COMPLETA

Sistema de cámaras de seguridad en tres lados como estándar

Nuestra gran pantalla de alta resolución muestra al mismo tiempo las vistas de las cámaras derecha, izquierda y trasera. La presentación múltiple permite al operador personalizar las necesidades de visualización para mejorar la atención del operador y la seguridad del lugar de trabajo.

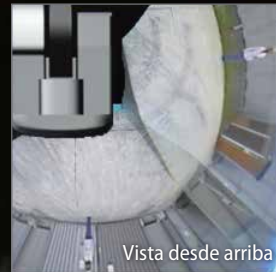
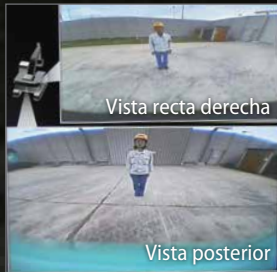

Gran monitor a color de 10"

El menú de pantalla de fácil utilización y los reconocibles iconos ayudan al operador a seleccionar la información importante que necesita para garantizar la seguridad del lugar de trabajo y el control de la máquina.



Sintonice la información correcta

Gire el dial selector a derecha o izquierda para seleccionar una función operativa y presiónelo para confirmar la selección.





Traslación independiente

Si se selecciona la traslación independiente se dedica una bomba hidráulica a la traslación y otra al implemento de forma continua, permitiendo una velocidad de desplazamiento suave y constante incluso al rotar o usar el balancín o el implemento. Con traslación independiente, la seguridad transportando un gran tubo por una obra es coser y cantar.

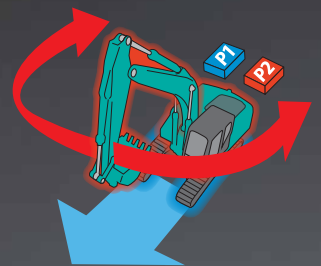

DISFRUTE DE UNAS PRESTACIONES COMPETENTES

Mayor eficiencia y un motor que cumple la normativa EU Fase V

La nueva SK210LC/NLC/SNLC incorpora un motor Yanmar conforme con Fase V que ofrece un valor de par más elevado. El equilibrio superior entre la potencia y el par del motor ayuda a tener unas prestaciones más eficientes que los modelos anteriores. Además, se ha ampliado el intervalo de sustitución del DPF.

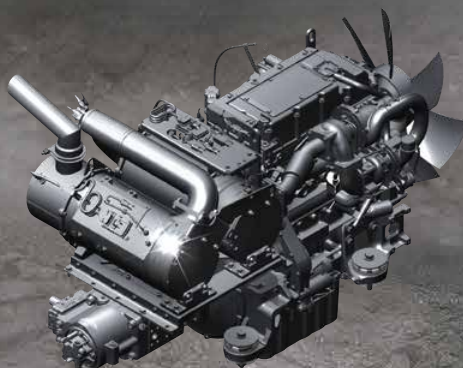

Modelo: YANMAR 4TN107FTT

Potencia de salida del motor

127 kW / 2000 min⁻¹



>>> Fuerza de excavación máxima del cazo (Brazo 2.94 m)

Normal: **143** kN

Con sobrepotencia: **157** kN

Capacidad de elevación

11820 kg

(Alcance : 4.50 m Balancín: 5.65 m Brazo: 2.94 m Sin cazo
Contrapeso: 4800 kg Oruga: 600 mm <carga pesada>)



MAYORES CAPACIDADES MULTIFUNCIÓN

Modo de implemento

Los modos de caudal del cazo, triturador, cizalla y pinza rotativa se fijan antes del envío, lo que le permite empezar a trabajar inmediatamente. Los ajustes de modo de otros implementos, como el rotador de inclinación, son fáciles de añadir o cambiar.

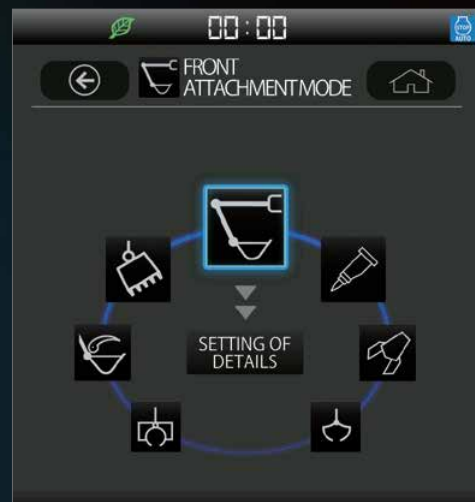

FÁCIL MANTENIMIENTO



Protector superior del conductor de nivel II estándar

El protector superior de la cabina se puede abrir inclinado con un amortiguador de gas para facilitar la limpieza de la ventana. Cumple los requisitos estándar de protección superior de nivel II (ISO 10262).



Mantenimiento del motor

La plataforma de inspección inferior facilita la revisión del motor.



Filtro de aire de dos etapas



Depósito de DEF/AdBlue®

El llenado de DEF/AdBlue® se encuentra dentro de la caja de herramientas con cierre por llave.



Lado izquierdo (radiador y elementos del sistema de refrigeración)

Dispuestos para facilitar el acceso al radiador y el sistema de refrigeración con pantalla de limpieza.



Lado derecho (mantenimiento a nivel del suelo)

Compartimiento de la bomba hidráulica y el filtro del motor.



Filtro/prefiltro de combustible con separador de agua integrado



Filtro de aceite del motor

Nota: AdBlue® es una marca registrada de Verband der Automobilindustrie e.V. (VDA).

FIABILIDAD EN LA QUE PUEDE CONFIAR

Rigidez de la carrocería mejorada para máquinas de la categoría de 20 toneladas

Las máquinas SK210LC, SK210NLC y SK210SNLC se utilizan ampliamente en proyectos de construcción de escala media y entornos de obras difíciles. Los componentes se han revisado y se han introducido mejoras en su duración para garantizar unas prestaciones estables en dichos entornos.



Paneles y soportes

Los paneles laterales derecho e izquierdo y los soportes traseros son más gruesos para mejorar la rigidez de la carrocería.



Pasador de la biela del cilindro del cazo

El mayor diámetro del pasador de la biela del cilindro del cazo ayuda a mejorar la duración con distintos tipos de implementos.

EQUIPO CÓMODO Y LOGICO



Contraseña de arranque del motor

Al poner en marcha el motor, se solicita una contraseña para mayor seguridad. La contraseña inicial se establece en nuestro taller.



Función de ajuste de los limpiaparabrisas

Además de los modos intermitente y continuo de los limpiaparabrisas, se ha añadido el modo de una sola vez.



Limpiaparabrisas paralelos / Parasol enrollable



Soporte de la consola

El asiento integrado en la consola facilita un accionamiento cómodo.



Radio digital DAB+ (FM/AM + AUX + USB + Bluetooth® + manos libres del teléfono)



Puerto USB / Salida de 12 V



Soporte para teléfono inteligente

Puede utilizar el soporte con su teléfono inteligente conectado al puerto USB.

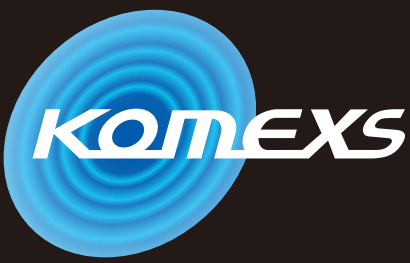

KOBELCO MONITORING EXCAVATOR SYSTEM



Supervisión remota para su mayor tranquilidad

KOMEXS ("Kobelco Monitoring Excavator System", sistema de supervisión de excavadoras de Kobelco) utiliza la comunicación por satélite e Internet para enviar datos y por tanto se puede desplegar en zonas donde son difíciles otras formas de comunicación. Cuando una excavadora hidráulica equipa este sistema, los datos operativos de la máquina como horas de funcionamiento, ubicación, consumo de combustible o estado de mantenimiento se pueden obtener de forma remota.



Acceso directo al estado operativo

Datos de ubicación

Pueden obtenerse datos de ubicación precisos incluso desde lugares donde las comunicaciones son difíciles.

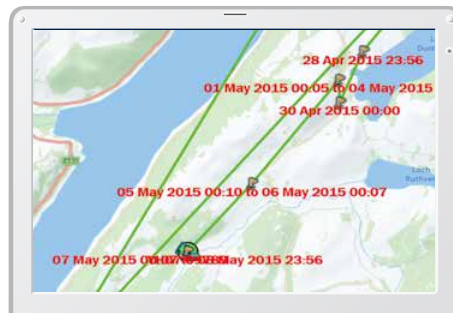
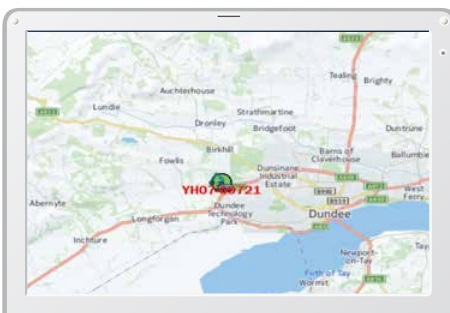

Datos de trabajo

Period	11 Apr, 2015	to	10 May, 2015	Search
Type of Operation	Working Hrs		Ratio	
Total Working Hrs	169 Hrs		100 %	
Digging Hrs	72.2 Hrs		43 %	
Traveling Hrs	18.3 Hrs		11 %	
Idle Hrs	15.9 Hrs		9 %	
Opt Att Hrs	62.5 Hrs		37 %	
Crane Mode Hrs	0 Hrs		0 %	

Horas de funcionamiento

- Una comparación de los tiempos de funcionamiento de máquinas de distintas ubicaciones indica que ubicaciones están más ocupadas y son más rentables.
- Las horas de funcionamiento pueden registrarse con precisión para ejecutar los cálculos de tiempo operativo necesarios para las máquinas de alquiler.

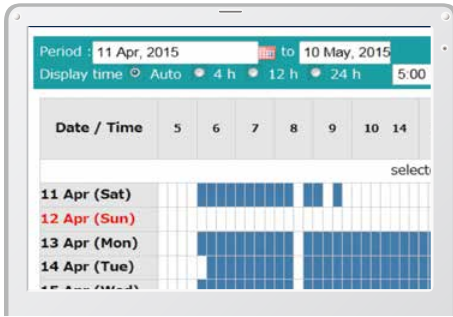

Informe diario

Datos de consumo de combustible

Los datos sobre consumo de combustible y tiempo de reposo pueden usarse para indicar mejoras en el consumo de combustible.

Work mode	Working Hrs	Total Fuel Consumption
H mode	2:06	24.5 L
S mode	0:00	0.0 L
E mode	169:19	1489.7 L
TOTAL	171:25	1514.2 L

Consumo de combustible

Gráfico del contenido de trabajo

El gráfico muestra cómo se dividen las horas de trabajo entre las distintas categorías operativas, como cavado, reposo, circulación y operaciones opcionales.



Estado de trabajo

Datos de mantenimiento y alertas de advertencia

Datos de mantenimiento de la máquina

- Ofrece el estado de mantenimiento de máquinas independientes funcionando en distintas instalaciones.
- Los datos de mantenimiento también se envían al personal de servicio de KOBELCO para una planificación más eficiente de las revisiones periódicas.

Model	Serial No.	Hour Meter	Engine Oil
SK135SRLC-3/SK140SRL	YH07-09721 0.38/0.35	734 Hr	434
SK135SRLC-3/SK140SRL	YH07-09789 0.38/0.35	73 Hr	429
SK210LC-9	YQ13-10454 0.8/0.7	960 Hr	58
SK210LC-9	YQ13-10481 0.8/0.7	549 Hr	498
SK75SR-	YT08-30374		

Mantenimiento

Alertas de advertencia

Este sistema emite una alarma si se detecta una anomalía, previniendo daños que podrían provocar paradas de la máquina.

La información de alarma puede recibirse por correo electrónico

La información de alarma y los avisos de mantenimiento se pueden recibir por correo electrónico utilizando un ordenador o un teléfono móvil.



Los mensajes de alarma se pueden recibir en un dispositivo móvil.

Informes diarios/mensuales

Los datos operativos descargados en un ordenador ayudan a formular los informes diarios y mensuales.

Sistema de seguridad

Alarma de arranque del motor

El sistema puede incluir una alarma por si se utiliza la máquina fuera del tiempo designado.

Alarma de puesta en marcha del motor fuera del tiempo de trabajo prescrito

Alarma de área

Se puede fijar una alarma por si se desplaza la máquina de su zona designada a otra ubicación.

Alarma para fuera de la zona restaurada

Especificaciones

Motor

Modelo	YANMAR 4TN107FTT
Tipo	Motor diésel de cuatro tiempos, refrigerado por agua con inyección directa, turbocompresor e intercooler, conforme con Fase V
N.º de cilindros	4
Diámetro y carrera	112 mm x 130 mm
Cilindrada	4.567 l
Potencia nominal de salida	122 kW / 2000 min ⁻¹ (ISO 9249 : con ventilador) 127 kW / 2000 min ⁻¹ (ISO 14396: sin ventilador)
Par máximo	791 N·m / 1500 min ⁻¹ (ISO 9249: con ventilador) 805 N·m / 1500 min ⁻¹ (ISO 14396: sin ventilador)

Sistema hidráulico

Pump	
Tipo	Bombas de pistón axial más una bomba de engranajes y una bomba piloto
Caudal máx. de descarga	2 x 220 l/min, 1 x 40.6 l/min, 1 x 20 l/min
Ajuste de la válvula de descarga	
Balancín, brazo y caz	34.3 MPa {350 kgf/cm ² }
Sobrepotencia*	37.8 MPa {385 kgf/cm ² }
Circuito de traslación	34.3 MPa {350 kgf/cm ² }
Circuito de rotación	29.0 MPa {296 kgf/cm ² }
Circuito de control	5.0 MPa {50 kgf/cm ² }
Bomba de control piloto	Tipo de engranajes
Válvula de control principal	8-de distribución
Radiador de aceite	Tipo refrigerado por aire

*no disponible para largo alcance

Sistema de rotación

Motor de rotación	One fixed displacement piston motor
Freno	Hydraulic; locking automatically when the swing control lever is in neutral position
Freno de estacionamiento	Oil disc brake, hydraulic operated automatically
Velocidad de rotación	12.7 min ⁻¹
Par de rotación	71.5 kN·m

Implementos

Cazo de retroexcavadora y combinación.

Utilización	Cazo de retroexcavadora				
	Cavado normal				
Capacidad del cazo	Colmado según ISO	m ³	0.45	0.70	0.80
Ancho de apertura	Con cuchilla lateral	mm	910	1080	1160
	Sin cuchilla lateral	mm	815	980	1140
N.º de dientes			5	5	5
Peso del cazo		kg	360	630	660
Combinación	Brazo corto de 2.40 m		—	○	○
	Brazo estándar de 2.94 m		—	○	◎
	Brazo largo de 3.50 m		—	◎	△
	Brazo de 6.35 m (Largo alcance)		◎	—	—

◎ Estándar ○ Recomendado △ Solo carga

Sistema de traslación

Motores de traslación	Dos motores de dos etapas con pistones axiales
Frenos de traslación	Un freno hidráulico por motor
Frenos de estacionamiento	Un freno de disco de oleohidráulico por motor
Orugas de traslación	49 en cada lado
Velocidad de traslación	6.0/3.6 km/h
Fuerza de tracción de la barra de arrastre	228 kN (SAE)
Capacidad de subida de pendientes	70% {35°}

Cabina y control

Cabina

Cabina de acero para exteriores insonorizada montada sobre soportes viscosos sellados con silicona y equipada con una pesada alfombrilla aislada.

Control

Dos palancas manuales y dos pedales para la traslación

Dos palancas manuales para excavar y rotar

Estrangulador del motor de tipo rotativo eléctrico

Niveles de ruido

Externo 103 dB(A) (2000/14/EC)

Operador 71 dB (A) (ISO 6396)

Niveles de vibración

Mano/brazo* ≤ 2.5 m/s²

Cuerpo* ≤ 0.5 m/s²

*Si precisa más información sobre la evaluación de riesgos conforme a 2002/44/EC, consulte ISO/TR 25398: 2006.

Balancín, brazo y cazo

Cilindros del balancín	120 mm × 1355 mm
Cilindro del brazo (largo alcance)	135 mm × 1558 mm (135 mm × 1489 mm)
Cilindro del cazo (largo alcance)	120 mm × 1080 mm (95 mm × 885 mm)
Cilindro de aguilón*	150 mm × 992 mm

*solo para brazo articulado de dos piezas

Capacidades de reposición y lubricaciones

Depósito de combustible	321 l
Sistema de refrigeración	23 l
Aceite del motor	20 l
Engranaje reductor de traslación	2 × 4.5 l
Engranaje reductor de rotación	1 × 2.7 l
Depósito de aceite hidráulico	Nivel del depósito de aceite hidráulico de 140 l Sistema hidráulico de 244 l
Depósito de SK210LC/NLC	83 l
DEF/Urea SK210SNLC	34 l



Rangos de trabajo

Unidad: mm

Balancín		5.65 m		
Rango		Corta 2.40 m	Estándar 2.94 m	Largo 3.50 m
a-	Alcance de cavado máximo	9420	9900	10340
b-	Alcance de cavado máximo a nivel del suelo	9240	9730	10170
c-	Profundidad de cavado máxima	6160	6700	7260
d-	Altura de cavado máxima	9510	9720	9750
e-	Holgura de vaciado máxima	6680	6910	6970
f-	Holgura de vaciado mínima	2980	2430	1870
g-	Profundidad de cavado de paredes verticales máxima	5570	6100	6470
h-	Radio de rotación mínimo	3560	3550	3480
i-	Alcance de cavado horizontal a nivel del suelo	4080	5270	6080
j-	Profundidad de cavado con fondo plano de 2.4 m	5950	6520	7080
Capacidad del cazo colmado según ISO en m ³		0,93	0,80	0,70

Fuerza de cavado (ISO 6015)

Unidad: kN

Longitud del brazo	Corta 2.40 m	Estándar 2.94 m	Largo 3.50 m
Fuerza de cavado del cazo	143 157*	143 157*	143 157*
Fuerza de empuje del brazo	121 133*	102 112*	91.8 101*

*Sobrepotencia activada.

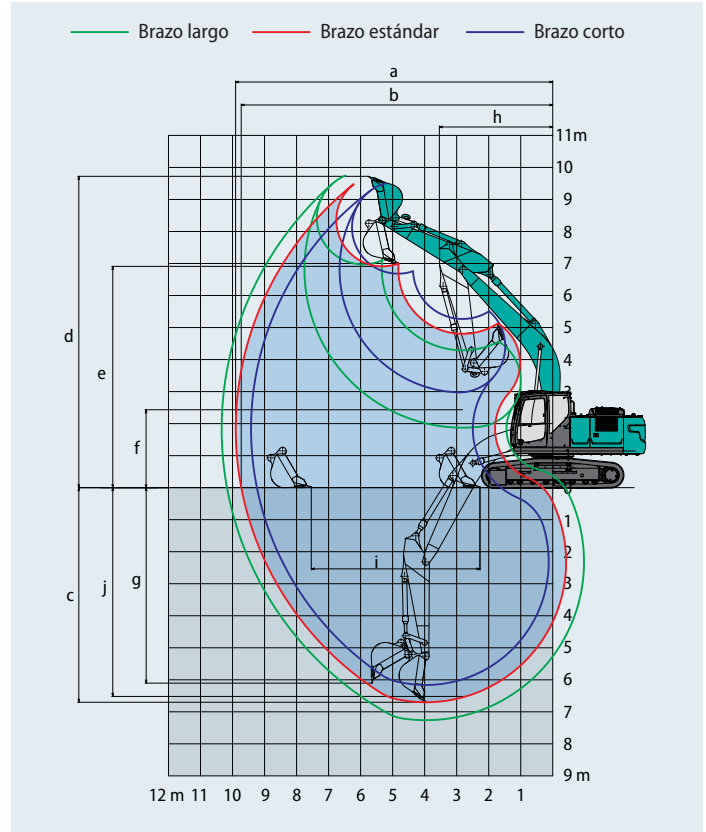

Dimensiones (SK210LC/SK210NLC)

Unidad: mm

Longitud del brazo	Corta 2.40 m	Estándar 2.94 m	Largo 3.50 m
A Longitud total	9680	9600	9670
B Altura total (hasta la parte superior del balancín)	3200	3030	3210
C Anchura total	SK210LC	2990	
	SK210NLC	2800	
D Altura total (hasta el techo de la cabina)		3060	
E Distancia al suelo del extremo trasero*		1060	
F Distancia al suelo*		425	
G Radio de rotación de cola		2910	
G' Distancia del centro de rotación al extremo trasero		2900	
H Distancia del contrapeso		3660	
I Longitud total de la oruga		4450	
J Distancia entre ejes	SK210LC	2390	
	SK210NLC	2200	
K Anchura de la oruga		600	
L Anchura total de la superestructura		2710	

*Sin incluir la altura de la oruga



Dimensiones (SK210SNLC)

Unidad: mm

Longitud del brazo	Corta 2.40 m	Estándar 2.94 m
A Longitud total	9580	9500
B Altura total (hasta la parte superior del balancín)	3200	3030
C Anchura total		2540
D Altura total (hasta el techo de la cabina)		3060
E Distancia al suelo del extremo trasero*		1050
F Distancia al suelo*		425
G Radio de rotación de cola		2800
G' Distancia del centro de rotación al extremo trasero		2800
H Distancia del contrapeso		3660
I Longitud total de la oruga		4450
J Distancia entre ejes		2040
K Anchura de la oruga		500
L Anchura total de la superestructura		2540

*Sin incluir la altura de la oruga

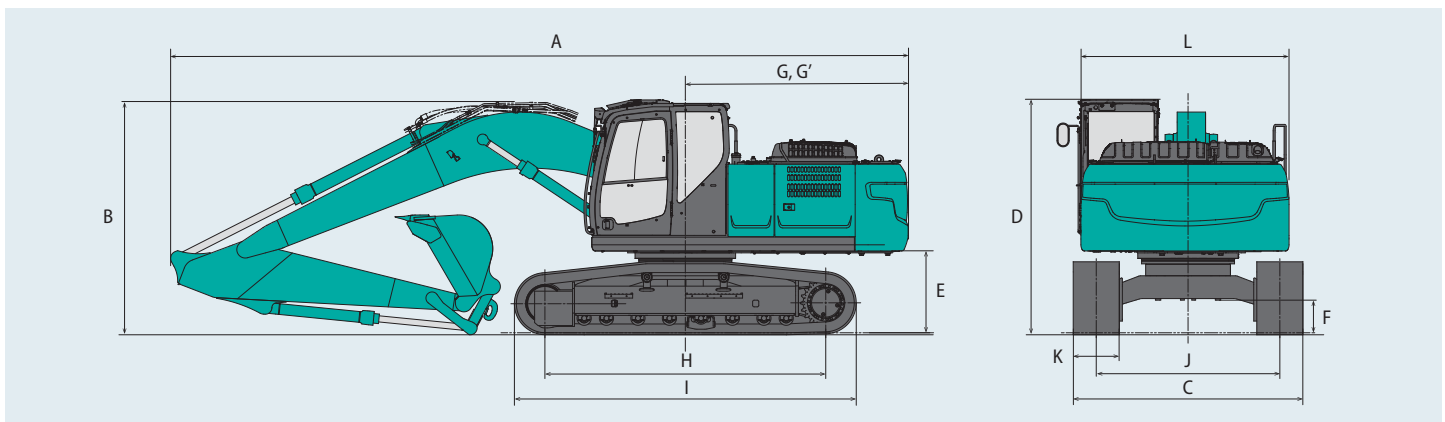

Peso operativo y dimensiones

En configuración estándar, con brazo articulado de dos piezas, brazo de 2.94 m y cazo de 0.8 m³ colmado según ISO.

Conformado			Orugas de triple garra (altura homogénea)				
Anchura de la oruga	mm		500	600	700	790	900
Anchura total de la oruga	SK210LC	mm	—	2990	3090	3180	3290
	SK210NLC	mm	—	2800	2900	2990	—
	SK210SNLC	mm	2540	2640	—	—	—
Presión sobre el suelo	SK210LC	kPa	—	46	40	36	32
	SK210NLC	kPa	—	46	40	36	—
	SK210SNLC	kPa	56	47	—	—	—
Peso operativo	SK210LC	kg	—	22100	22500	22700	23100
	SK210NLC	kg	—	22000	22500	22700	—
	SK210SNLC	kg	22500	22700	—	—	—

En configuración estándar, con brazo articulado de dos piezas, brazo de 2.94 m y cazo de 0.8 m³ colmado según ISO (contrapeso opcional 4800 kg).

Conformado			Orugas de triple garra (altura homogénea)				
Anchura de la oruga	mm		600	700	790	900	
Anchura total de la oruga	SK210LC	mm	2990	3090	3180	3290	
	SK210NLC	mm	2800	2900	2990	—	
	SK210SNLC	mm	2540	2640	—	—	
Presión sobre el suelo	SK210LC	kPa	47	41	37	33	
	SK210NLC	kPa	47	41	37	—	
	SK210SNLC	kPa	56	47	—	—	
Peso operativo	SK210LC	kg	22600	23100	23300	23600	
	SK210NLC	kg	22500	23000	23200	—	
	SK210SNLC	kg	22500	23000	23200	—	

Capacidades de elevación

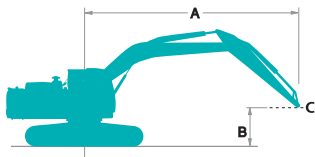

Capacidad hacia delante

Capacidad hacia el lateral o a 360 grados

A - Alcance desde la línea central de giro hasta el extremo del brazo

B - Altura del extremo del brazo por encima/debajo del suelo

C - Punto de izado

Ajuste de la válvula de descarga: 37.8 MPa (385 kgf/cm²)

SK210LC		Balancín: 5.65 m Brazo: 2.94 m Sin cazo Contrapeso: 4300 kg Oruga: 600 mm (Carga pesada)												
B	A	1.5 m		3.0 m		4.5 m		6.0 m		7.5 m		Con el alcance máximo		Radio
		Capacidad hacia delante	Capacidad hacia el lateral	Capacidad hacia delante	Capacidad hacia el lateral	Capacidad hacia delante	Capacidad hacia el lateral	Capacidad hacia delante	Capacidad hacia el lateral	Capacidad hacia delante	Capacidad hacia el lateral	Capacidad hacia delante	Capacidad hacia el lateral	
7.5 m	kg							*5300	*5300			*4270	*4270	6.26 m
6.0 m	kg							*5880	5480			*3940	3850	7.36 m
4.5 m	kg							*6420	5280	5680	3680	*3860	3270	8.03 m
3.0 m	kg					*9360	7670	*7270	5000	5540	3560	*3930	2980	8.38 m
1.5 m	kg					*11040	7100	7570	4720	5400	3430	*4170	2870	8.45 m
Nivel del suelo	kg			*6330	*6330	11660	6790	7360	4530	5290	3330	*4600	2920	8.25 m
-1.5 m	kg	*6700	*6700	*11060	*11060	11560	6700	7270	4460	5260	3310	5030	3170	7.75 m
-3.0 m	kg	*11730	*11730	*14650	13240	*10550	6780	7320	4510			6010	3770	6.89 m
-4.5 m	kg			*10860	*10860	*7950	7050					*5980	5330	5.50 m

SK210LC		Balancín: 5.65 m Brazo: 3.50 m Sin cazo Contrapeso: 4300 kg Oruga: 600 mm (Carga pesada)												
B	A	1.5 m		3.0 m		4.5 m		6.0 m		7.5 m		Con el alcance máximo		Radio
		Capacidad hacia delante	Capacidad hacia el lateral	Capacidad hacia delante	Capacidad hacia el lateral	Capacidad hacia delante	Capacidad hacia el lateral	Capacidad hacia delante	Capacidad hacia el lateral	Capacidad hacia delante	Capacidad hacia el lateral	Capacidad hacia delante	Capacidad hacia el lateral	
7.5 m	kg											*3640	*3640	6.84 m
6.0 m	kg									*4540	3790	*3430	*3430	7.86 m
4.5 m	kg							*5840	5350	*5440	3710	*3400	2970	8.49 m
3.0 m	kg			*12860	*12860	*8480	7840	*6750	5050	5550	3560	*3490	2720	8.82 m
1.5 m	kg			*7240	*7240	*10380	7190	7600	4740	5380	3410	*3710	2610	8.89 m
Nivel del suelo	kg			*7730	*7730	*11520	6770	7330	4500	5240	3280	*4110	2650	8.70 m
-1.5 m	kg	*6570	*6570	*10960	*10960	11470	6610	7190	4380	5170	3220	4540	2840	8.22 m
-3.0 m	kg	*10480	*10480	*15820	12950	*11000	6630	7190	4380			5290	3300	7.42 m
-4.5 m	kg	*15580	*15580	*12690	*12690	*9090	6820	*6410	4540			*6100	4390	6.16 m

SK210LC		Balancín: 5.65 m Brazo: 2.40 m Sin cazo Contrapeso: 4300 kg Oruga: 600 mm (Carga pesada)										
B	A	3.0 m		4.5 m		6.0 m		7.5 m		Con el alcance máximo		Radio
7.5 m	kg									*6320	6030	5.58 m
6.0 m	kg					*6470	5380			*5760	4340	6.80 m
4.5 m	kg			*8260	8130	*6930	5210	5620	3630	5590	3610	7.52 m
3.0 m	kg			*10100	7490	*7700	4940	5520	3540	5090	3270	7.89 m
1.5 m	kg			*11520	6990	*7530	4700	5400	3440	4940	3150	7.97 m
Nivel del suelo	kg			11640	6780	7360	4540	5330	3370	5090	3230	7.75 m
-1.5 m	kg	*11440	*11440	*11390	6760	7320	4510			5630	3560	7.22 m
-3.0 m	kg	*13150	*13150	*9880	6900	*7190	4630			*6580	4370	6.29 m
-4.5 m	kg			*6230	*6230					*5690	*5690	4.72 m













SK210LC		Balancín: 5.65 m Brazo: 2.94 m Sin cazo Contrapeso: 4800 kg Oruga: 600 mm (Carga pesada)												
B	A	1.5 m		3.0 m		4.5 m		6.0 m		7.5 m		Con el alcance máximo		Radio
7.5 m	kg							*5300	*5300			*4270	*4270	6.26 m
6.0 m	kg							*5880	5840			*3940	*3940	7.36 m
4.5 m	kg							*6420	5640	*5910	3960	*3860	3520	8.03 m
3.0 m	kg					*9360	8200	*7270	5360	5890	3840	*3930	3210	8.38 m
1.5 m	kg					*11040	7620	8040	5090	5740	3700	*4170	3110	8.45 m
Nivel del suelo	kg			*6330	*6330	*11820	7310	7820	4890	5630	3600	*4600	3170	8.25 m
-1.5 m	kg	*6700	*6700	*11060	*11060	*11650	7230	7740	4820	5610	3580	5360	3440	7.75 m
-3.0 m	kg	*11730	*11730	*14650	14230	*10550	7310	7790	4870			*6330	4080	6.89 m
-4.5 m	kg			*10860	*10860	*7950	7570					*5980	5730	5.50 m













SK210LC		Balancín: 5.65 m Brazo: 3.50 m Sin cazo Contrapeso: 4800 kg Oruga: 600 mm (Carga pesada)												
B	A	1.5 m		3.0 m		4.5 m		6.0 m		7.5 m		Con el alcance máximo		Radio
7.5 m	kg											*3640	*3640	6.84 m
6.0 m	kg									*4540	4060	*3430	*3430	7.86 m
4.5 m	kg							*5840	5710	*5440	3980	*3400	3210	8.49 m
3.0 m	kg			*12860	*12860	*8480	8370	*6750	5410	*5860	3840	*3490	2940	8.82 m
1.5 m	kg			*7240	*7240	*10380	7720	*7700	5100	5720	3680	*3710	2840	8.89 m
Nivel del suelo	kg			*7730	*7730	*11520	7300	7800	4860	5590	3550	*4110	2880	8.70 m
-1.5 m	kg	*6570	*6570	*10960	*10960	*11710	7140	7660	4740	5200	3490	*4820	3080	8.22 m
-3.0 m	kg	*10480	*10480	*15820	13940	*11000	7160	7660	4740			5640	3580	7.42 m
-4.5 m	kg	*15580	*15580	*12690	*12690	*9090	7350	*6410	4900			*6100	4740	6.16 m











SK210LC		Balancín: 5.65 m Brazo: 2.40 m Sin cazo Contrapeso: 4800 kg Oruga: 600 mm (Carga pesada)										
B	A	3.0 m		4.5 m		6.0 m		7.5 m		Con el alcance máximo		Radio
7.5 m	kg									*6320	*6320	5.58 m
6.0 m	kg					*6470	5740			*5760	4650	6.80 m
4.5 m	kg			*8260	*8260	*6930	5570	*5850	3910	*5610	3880	7.52 m
3.0 m	kg			*10100	8020	*7700	5300	5860	3820	5410	3520	7.89 m
1.5 m	kg			*11520	7520	8000	5060	5740	3710	5250	3400	7.97 m
Nivel del suelo	kg			*11920	7310	7830	4900	5670	3640	5420	3490	7.75 m
-1.5 m	kg	*11440	*11440	*11390	7290	7790	4870			6000	3840	7.22 m
-3.0 m	kg	*13150	*13150	*9880	7430	*7190	4990			*6580	4710	6.29 m
-4.5 m	kg			*6230	*6230					*5690	*5690	4.72 m













Notas:

- No intente elevar ni sostener ninguna carga mayor que estas capacidades de elevación a su radio y altura de punto de elevación especificados. El peso de todos los accesorios debe restarse de las capacidades de elevación mencionadas.
- Las capacidades de elevación se basan en una máquina situada en un suelo llano, firme y uniforme. El usuario debe dejar un margen en función de las condiciones de trabajo como suelo blando o irregular, desnivel, cargas laterales, detención brusca de las cargas, situaciones de peligro, experiencia personal, etc.
- Como punto de elevación se considera el extremo del brazo.
- Las capacidades de elevación mencionadas son conformes a ISO 10567. No deben superar el 87 % de la capacidad de elevación hidráulica ni el 75 % de la carga de vuelco. Las capacidades de elevación marcadas con un asterisco (*) están limitadas por la capacidad hidráulica y no por la carga de vuelco.
- El operador debe conocer a fondo las Instrucciones del operador y las de mantenimiento antes de utilizar esta máquina. Las reglas de utilización segura del equipo deben respetarse en todo momento.
- Las capacidades de elevación solo son aplicables a la máquina tal como se fabricó originalmente y equipada normalmente por KOBELCO CONSTRUCTION MACHINERY CO, LTD.

SK210NLC		Balancín: 5.65 m Brazo: 2.94 m Sin cazo Contrapeso: 4300 kg Oruga: 600 mm (Carga pesada)												
B	A	1.5 m		3.0 m		4.5 m		6.0 m		7.5 m		Con el alcance máximo		Radio
														
7.5 m	kg							*5300	5060			*4270	*4270	6.26 m
6.0 m	kg							*5880	5050			*3940	3540	7.36 m
4.5 m	kg							*6420	4850	5670	3380	*3860	2990	8.03 m
3.0 m	kg					*9360	6980	*7270	4580	5530	3260	*3930	2720	8.38 m
1.5 m	kg					*11040	6420	7560	4310	5390	3130	*4170	2620	8.45 m
Nivel del suelo	kg			*6330	*6330	11630	6120	7340	4120	5280	3030	*4600	2660	8.25 m
-1.5 m	kg	*6700	*6700	*11060	*11060	11530	6040	7250	4040	5250	3010	5020	2890	7.75 m
-3.0 m	kg	*11730	*11730	*14650	11700	*10550	6120	7310	4090			6000	3440	6.89 m
-4.5 m	kg			*10860	*10860	*7950	6370					*5980	4850	5.50 m

SK210NLC		Balancín: 5.65 m Brazo: 3.50 m Sin cazo Contrapeso: 4300 kg Oruga: 600 mm (Carga pesada)												
B	A	1.5 m		3.0 m		4.5 m		6.0 m		7.5 m		Con el alcance máximo		Radio
														
7.5 m	kg											*3640	*3640	6.84 m
6.0 m	kg									*4540	3480	*3430	3180	7.86 m
4.5 m	kg							*5480	4920	*5440	3400	*3400	2720	8.49 m
3.0 m	kg			*12860	*12860	*8480	7140	*6750	4620	5540	3260	*3490	2480	8.82 m
1.5 m	kg			*7240	*7240	*10380	6510	7580	4320	5370	3110	*3710	2380	8.89 m
Nivel del suelo	kg			*7730	*7730	*11520	6110	7310	4090	5230	2980	*4110	2400	8.70 m
-1.5 m	kg	*6570	*6570	*10960	*10960	11440	5950	7180	3970	5160	2920	4530	2580	8.22 m
-3.0 m	kg	*10480	*10480	*15820	11410	*11000	5970	7170	3970			5280	3000	7.42 m
-4.5 m	kg	*15580	*15580	*12690	11780	*9090	6150	*6410	4130			*6100	3990	6.16 m

SK210NLC		Balancín: 5.65 m Brazo: 2.40 m Sin cazo Contrapeso: 4300 kg Oruga: 600 mm (Carga pesada)												
B	A	3.0 m		4.5 m		6.0 m		7.5 m		Con el alcance máximo		Radio		
														
7.5 m	kg											*6320	5550	5.58 m
6.0 m	kg					*6470	4960					*5760	3990	6.80 m
4.5 m	kg			*8260	7430	*6930	4780	5600	3330			5570	3310	7.52 m
3.0 m	kg			*10100	6810	*7700	4520	5510	3250			5070	2990	7.89 m
1.5 m	kg			*11520	6320	7520	4280	5390	3140			4920	2870	7.97 m
Nivel del suelo	kg			11610	6110	7350	4130	5310	3070			5070	2940	7.75 m
-1.5 m	kg	*11440	*11440	*11390	6100	7310	4100					5620	3240	7.22 m
-3.0 m	kg	*13150	11920	*9880	6240	*7190	4210					*6580	3990	6.29 m
-4.5 m	kg			*6230	*6230							*5690	*5690	4.72 m

SK210NLC		Balancín: 5.65 m Brazo: 2.94 m Sin cazo Contrapeso: 4800 kg Oruga: 600 mm (Carga pesada)												
B	A	1.5 m		3.0 m		4.5 m		6.0 m		7.5 m		Con el alcance máximo		Radio
														
7.5 m	kg							*5300	*5300			*4270	*4270	6.26 m
6.0 m	kg							*5880	5390			*3940	3810	7.36 m
4.5 m	kg							*6420	5200	*5910	3650	*3860	3240	8.03 m
3.0 m	kg					*9360	7480	*7270	4920	5880	3530	*3930	2950	8.38 m
1.5 m	kg					*11040	6920	8020	4650	5730	3390	*4170	2840	8.45 m
Nivel del suelo	kg			*6330	*6330	*11820	6620	7810	4470	5620	3300	*4600	2900	8.25 m
-1.5 m	kg	*6700	*6700	*11060	*11060	*11650	6540	7720	4390	5600	3270	5350	3140	7.75 m
-3.0 m	kg	*11730	*11730	*14650	12610	*10550	6620	7780	4440			*6330	3730	6.89 m
-4.5 m	kg			*10860	*10860	*7950	6870					*5980	5230	5.50 m

SK210NLC		Balancín: 5.65 m Brazo: 3.50 m Sin cazo Contrapeso: 4800 kg Oruga: 600 mm (Carga pesada)												
B	A	1.5 m		3.0 m		4.5 m		6.0 m		7.5 m		Con el alcance máximo		
														Radio
7.5 m	kg											*3640	*3640	6.84 m
6.0 m	kg									*4540	3740	*3430	3430	7.86 m
4.5 m	kg							*5840	5260	*5440	3670	*3400	2950	8.49 m
3.0 m	kg			*12860	*12860	*8480	7640	*6750	4970	*5860	3520	*3490	2700	8.82 m
1.5 m	kg			*7240	*7240	*10380	7010	*7700	4660	*5710	3370	*3710	2590	8.89 m
Nivel del suelo	kg			*7730	*7730	*11520	6610	7780	4430	5570	3240	*4110	2620	8.70 m
-1.5 m	kg	*6570	*6570	*10960	*10960	*11710	6450	7640	4310	5500	3180	*4820	2810	8.22 m
-3.0 m	kg	*10480	*10480	*15820	12330	*11000	6470	7640	4310			5620	3260	7.42 m
-4.5 m	kg	*15580	*15580	*12690	*12690	*9090	6650	*6410	4470			*6100	4320	6.16 m

SK210NLC		Balancín: 5.65 m Brazo: 2.40 m Sin cazo Contrapeso: 4800 kg Oruga: 600 mm (Carga pesada)												
B	A	3.0 m		4.5 m		6.0 m		7.5 m		Con el alcance máximo				
												Radio		
7.5 m	kg											*6320	5920	5.58 m
6.0 m	kg					*6470	5300					*5760	4280	6.80 m
4.5 m	kg			*8260	7930	*6930	5130	*5850	3600			*5610	3570	7.52 m
3.0 m	kg			*10100	7310	*7700	4870	5850	3510			5400	3240	7.89 m
1.5 m	kg			*11520	6820	7990	4630	5730	3400			5240	3120	7.97 m
Nivel del suelo	kg			*11920	6620	7810	4480	5660	3330			5400	3200	7.75 m
-1.5 m	kg	*11440	*11440	*11390	6600	7780	4440					5980	3520	7.22 m
-3.0 m	kg	*13150	12830	*9880	6740	*7190	4560					*6580	4310	6.29 m
-4.5 m	kg			*6230	*6230							*5690	*5690	4.72 m

SK210SNLC		Balancín: 5.65 m Brazo: 2.94 m Sin cazo Contrapeso: 4900 kg Oruga: 500 mm (Carga pesada)												
B	A	1.5 m		3.0 m		4.5 m		6.0 m		7.5 m		Con el alcance máximo		
														Radio
7.5 m	kg							*5330	5060			*4300	*4300	6.26 m
6.0 m	kg							*5940	5050			*3980	3580	7.36 m
4.5 m	kg							*6490	4870	*5980	3430	*3890	3050	8.03 m
3.0 m	kg					*9450	6950	*7360	4610	5880	3320	*3970	2780	8.38 m
1.5 m	kg					*11150	6430	8030	4350	5740	3190	*4200	2680	8.45 m
Nivel del suelo	kg			*6370	*6370	*11940	6140	7820	4180	5640	3100	*4640	2730	8.25 m
-1.5 m	kg	*6730	*6730	*11090	*11090	*11770	6060	7730	4100	5610	3070	5370	2950	7.75 m
-3.0 m	kg	*11760	*11760	*14800	11460	*10660	6140	7780	4150			6400	3500	6.89 m
-4.5 m	kg			*11000	*11000	*8060	6370					*6070	4880	5.50 m

SK210SNLC		Balancín: 5.65 m Brazo: 2.40 m Sin cazo Contrapeso: 4900 kg Oruga: 500 mm (Carga pesada)												
B	A	3.0 m		4.5 m		6.0 m		7.5 m		Con el alcance máximo				
												Radio		
7.5 m	kg											*6370	5570	5.58 m
6.0 m	kg					*6570	4990					*5800	4050	6.80 m
4.5 m	kg			*8380	7400	*7030	4830	*5890	3410			*5650	3390	7.52 m
3.0 m	kg			*10230	6830	*7820	4590	5890	3330			5430	3070	7.89 m
1.5 m	kg			*11680	6370	8020	4360	5770	3220			5280	2960	7.97 m
Nivel del suelo	kg			*12080	6180	7860	4220	5700	3160			5440	3030	7.75 m
-1.5 m	kg	*11480	*11480	*11550	6160	7820	4190					6020	3330	7.22 m
-3.0 m	kg	*13350	11720	*10030	6290	*7310	4290					*6700	4060	6.29 m
-4.5 m	kg			*6360	*6360							*5820	*5820	4.72 m

Notas:

- No intente elevar ni sostener ninguna carga mayor que estas capacidades de elevación a su radio y altura de punto de elevación especificados. El peso de todos los accesorios debe restarse de las capacidades de elevación mencionadas.
- Las capacidades de elevación se basan en una máquina situada en un suelo llano, firme y uniforme. El usuario debe dejar un margen en función de las condiciones de trabajo como suelo blando o irregular, desnivel, cargas laterales, detención brusca de las cargas, situaciones de peligro, experiencia personal, etc.
- Como punto de elevación se considera el extremo del brazo.
- Las capacidades de elevación mencionadas son conformes a ISO 10567. No deben superar el 87 % de la capacidad de elevación hidráulica ni el 75 % de la carga de vuelco. Las capacidades de elevación marcadas con un asterisco (*) están limitadas por la capacidad hidráulica y no por la carga de vuelco.
- El operador debe conocer a fondo las Instrucciones del operador y las de mantenimiento antes de utilizar esta máquina. Las reglas de utilización segura del equipo deben respetarse en todo momento.
- Las capacidades de elevación solo son aplicables a la máquina tal como se fabricó originalmente y equipada normalmente por KOBELCO CONSTRUCTION MACHINERY CO, LTD.

Especificaciones del brazo articulado de dos piezas



Rangos de trabajo

Unidad: mm

Balancín		3.16 m + 2.63 m		
Brazo		Corta 2.40 m	Estándar 2.94 m	Largo 3.50 m
a-	Alcance de cavado máximo	9570	10070	10530
b-	Alcance de cavado máximo a nivel del suelo	9390	9900	10370
c-	Profundidad de cavado máxima	5890	6420	6930
d-	Altura de cavado máxima	10830	11230	11500
e-	Holgura de vaciado máxima	7950	8350	8620
f-	Holgura de vaciado mínima	1510	970	410
g-	Profundidad de cavado de paredes verticales máxima	5070	5580	6020
h-	Radio de rotación mínimo	2760	2550	2720
i-	Alcance de cavado horizontal a nivel del suelo	5770	6800	7800
j-	Profundidad de cavado con fondo plano de 2.4 m	5780	6310	6830
Capacidad del cazo colmado según ISO en m ³		0.93	0.80	0.70

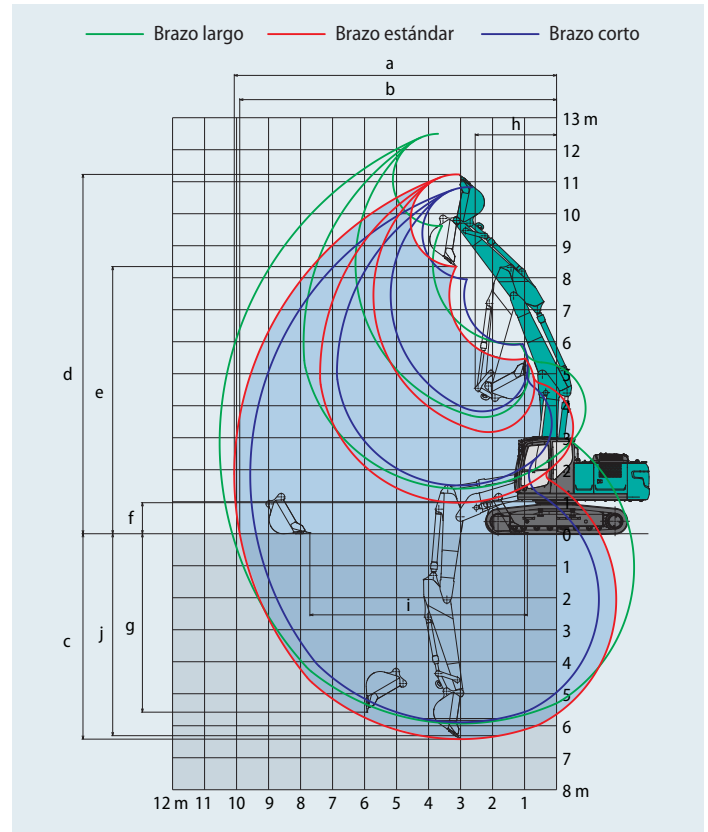

Fuerza de cavado (ISO 6015)

Unidad: kN

Longitud del brazo	Corta 2.40 m	Estándar 2.94 m	Largo 3.50 m
Fuerza de cavado del cazo	143 157*	143 157*	143 157*
Fuerza de empuje del brazo	121 133*	102 112*	91.8 101*

*Sobrepotencia activada.



Dimensiones (SK210LC/SK210NLC)

Unidad: mm

Longitud del brazo		Corta 2.40 m	Estándar 2.94 m	Largo 3.50 m
A	Longitud total	9760	9740	9730
B	Altura total (hasta la parte superior del balancín)	3030	2970	3280
C	Anchura total	SK210LC	2990	
		SK210NLC	2800	
D	Altura total (hasta el techo de la cabina)	3060		
E	Distancia al suelo del extremo trasero*	1060		
F	Distancia al suelo*	425		
G	Radio de rotación de cola	2910		
G'	Distancia del centro de rotación al extremo trasero	2900		
H	Distancia del contrapeso	3660		
I	Longitud total de la oruga	4450		
J	Distancia entre ejes	SK210LC	2390	
		SK210NLC	2200	
K	Anchura de la oruga	600		
L	Anchura total de la superestructura	2710		

*Sin incluir la altura de la oruga



Dimensiones (SK210SNLC)

Unidad: mm

Longitud del brazo		Corta 2.40 m	Estándar 2.94 m
A	Longitud total	9660	9640
B	Altura total (hasta la parte superior del balancín)	3030	2970
C	Anchura total	2540	
D	Altura total (hasta el techo de la cabina)	3060	
E	Distancia al suelo del extremo trasero*	1050	
F	Distancia al suelo*	425	
G	Radio de rotación de cola	2800	
G'	Distancia del centro de rotación al extremo trasero	2800	
H	Distancia del contrapeso	3660	
I	Longitud total de la oruga	4450	
J	Distancia entre ejes	2040	
K	Anchura de la oruga	500	
L	Anchura total de la superestructura	2540	

*Sin incluir la altura de la oruga

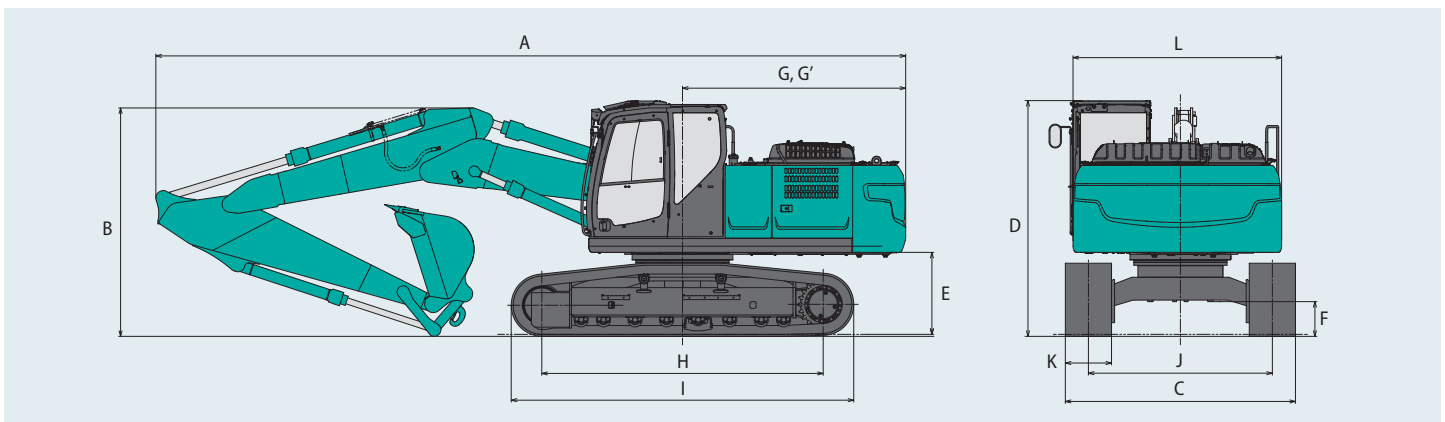

Peso operativo y dimensiones

En configuración estándar, con brazo articulado de dos piezas, brazo de 2.94 m y cazo de 0.8 m³ según ISO.

Conformado			Orugas de triple garra (altura homogénea)				
Anchura de la oruga		mm	500	600	700	790	900
Anchura total de la oruga	SK210LC	mm	—	2990	3090	3180	3290
	SK210NLC	mm	—	2800	2900	2990	—
	SK210SNLC	mm	2540	2640	—	—	—
Presión sobre el suelo	SK210LC	kPa	—	48	42	38	33
	SK210NLC	kPa	—	48	42	37	—
	SK210SNLC	kPa	59	49	—	—	—
Peso operativo	SK210LC	kg	—	23100	23600	23800	24100
	SK210NLC	kg	—	23000	23500	23700	—
	SK210SNLC	kg	23500	23700	—	—	—

En configuración estándar, con brazo articulado de dos piezas, brazo de 2.94 m y cazo de 0.8 m³ según ISO (contrapeso opcional 4800 kg).

Conformado			Orugas de triple garra (altura homogénea)			
Anchura de la oruga		mm	600	700	790	900
Anchura total de la oruga	SK210LC	mm	2990	3090	3180	3290
	SK210NLC	mm	2800	2900	2990	—
Presión sobre el suelo	SK210LC	kPa	49	43	38	34
	SK210NLC	kPa	49	40	36	—
Peso operativo	SK210LC	kg	23600	24100	24300	24600
	SK210NLC	kg	23500	24000	24200	—

Capacidades de elevación

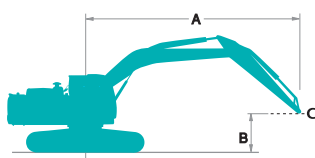

Capacidad hacia delante

Capacidad hacia el lateral o a 360 grados

A - Alcance desde la línea central de giro hasta el extremo del brazo













B - Altura del extremo del brazo por encima/debajo del suelo













C - Punto de izado













Ajuste de la válvula de descarga: 37.8 MPa (385 kgf/cm²)













SK210LC		Brazo articulado de dos piezas		Brazo: 2.94 m		Sin cazo		Contrapeso: 4300 kg		Oruga: 600 mm (Carga pesada)				
B	A	1.5 m		3.0 m		4.5 m		6.0 m		7.5 m		Con el alcance máximo		
		Capacidad hacia delante	Capacidad hacia el lateral o a 360 grados	Capacidad hacia delante	Capacidad hacia el lateral o a 360 grados	Capacidad hacia delante	Capacidad hacia el lateral o a 360 grados	Capacidad hacia delante	Capacidad hacia el lateral o a 360 grados	Capacidad hacia delante	Capacidad hacia el lateral o a 360 grados	Capacidad hacia delante	Capacidad hacia el lateral o a 360 grados	Radio
9.0 m	kg					*5880	*5880					*4930	*4930	4.74 m
7.5 m	kg					*6770	*6770	*5680	5440			*4040	*4040	6.49 m
6.0 m	kg					*6870	*6870	*4620	*4620	*4100	3600	*3700	3550	7.55 m
4.5 m	kg			*10460	*10460	*9180	8220	*7630	5170	*4820	3560	*3580	3000	8.21 m
3.0 m	kg	*31510	*31510	*16370	14230	*10810	7440	7780	4830	*4780	3410	*3610	2720	8.55 m
1.5 m	kg			*17860	12690	*11550	6750	7410	4500	*5140	3250	*3770	2620	8.62 m
Nivel del suelo	kg	*19950	*19950	*14860	12300	*11200	6410	7160	4280	5140	3140	*4100	2670	8.42 m
-1.5 m	kg			*10000	*10000	*9830	6330	7070	4200	5120	3110	*4690	2910	7.93 m
-3.0 m	kg			*8590	*8590	*7430	6450	*5640	4270			*3780	3460	7.10 m
-4.5 m	kg			*11920	*11920	*6720	*6720					*1810	*1810	5.76 m

SK210LC		Brazo articulado de dos piezas		Brazo: 3.50 m		Sin cazo		Contrapeso: 4300 kg		Oruga: 600 mm (Carga pesada)						
B	A	1.5 m		3.0 m		4.5 m		6.0 m		7.5 m		9.0 m		Con el alcance máximo		
		Capacidad hacia delante	Capacidad hacia el lateral o a 360 grados	Capacidad hacia delante	Capacidad hacia el lateral o a 360 grados	Capacidad hacia delante	Capacidad hacia el lateral o a 360 grados	Capacidad hacia delante	Capacidad hacia el lateral o a 360 grados	Capacidad hacia delante	Capacidad hacia el lateral o a 360 grados	Capacidad hacia delante	Capacidad hacia el lateral o a 360 grados			
9.0 m	kg					*5740	*5740							*4030	*4030	5.53 m
7.5 m	kg							*4890	*4890					*3460	*3460	7.09 m
6.0 m	kg							*5890	5520	*4460	3700			*3240	3180	8.07 m
4.5 m	kg					*6900	*6900	*6880	5270	*4150	3600			*3170	2720	8.69 m
3.0 m	kg	*27450	*27450	*15750	14900	*10210	7660	*7810	4900	*4070	3420	*3330	2490	*3230	2480	9.01 m
1.5 m	kg	*18250	*18250	*17840	13000	*11280	6880	7450	4530	*4400	3240	*3890	2410	*3390	2380	9.08 m
Nivel del suelo	kg	*19130	*19130	*6700	*6700	*11360	6410	7140	4260	5100	3090			*3710	2400	8.89 m
-1.5 m	kg			*9990	*9990	*10390	6230	6990	4120	5020	3020			*4220	2580	8.43 m
-3.0 m	kg			*10660	*10660	*8420	6280	*6380	4130	*4300	3070			*4000	3000	7.65 m
-4.5 m	kg			*14570	13100	*5130	*5130	*4490	4340					*2700	*2700	6.43 m

SK210LC		Brazo articulado de dos piezas		Brazo: 2.40 m		Sin cazo		Contrapeso: 4300 kg		Oruga: 600 mm (Carga pesada)				
B	A	1.5 m		3.0 m		4.5 m		6.0 m		7.5 m		Con el alcance máximo		Radio
														
9.0 m	kg											*7980	*7980	3.73 m
7.5 m	kg					*8830	8770					*6060	5550	5.80 m
6.0 m	kg					*9000	8570	*5580	5290			*5130	4010	6.97 m
4.5 m	kg			*14150	*14150	*10110	7990	*4770	*4770	*5240	3490	*4720	3330	7.68 m
3.0 m	kg			*15800	14260	*11250	7210	7690	4750	5400	3380	*4580	3000	8.05 m
1.5 m	kg			*17890	12860	11600	6630	7360	4460	5260	3250	*4650	2890	8.12 m
Nivel del suelo	kg	*25320	*25320	*15660	12430	*10800	6400	7160	4290	5180	3170	4810	2960	7.91 m
-1.5 m	kg			*9810	*9810	*9050	6410	*7020	4260			*4810	3270	7.39 m
-3.0 m	kg					*6250	*6250	*4580	4400			*3540	*3540	6.48 m

SK210LC		Brazo articulado de dos piezas		Brazo: 2.94 m		Sin cazo		Contrapeso: 4800 kg		Oruga: 600 mm (Carga pesada)				
B	A	1.5 m		3.0 m		4.5 m		6.0 m		7.5 m		Con el alcance máximo		Radio
														
9.0 m	kg					*5880	*5880					*4930	*4930	4.74 m
7.5 m	kg					*6770	*6770	*5680	*5680			*4040	*4040	6.49 m
6.0 m	kg					*6870	*6870	*4620	*4620	*4100	3880	*3700	*3700	7.55 m
4.5 m	kg			*10460	*10460	*9180	8750	*7630	5530	*4820	3830	*3580	3520	8.21 m
3.0 m	kg	*31510	*31510	*16370	15220	*10810	7960	*8150	5190	*4780	3680	*3610	2960	8.55 m
1.5 m	kg			*17860	13680	*11550	7280	7880	4860	*5140	3520	*3770	2850	8.62 m
Nivel del suelo	kg	*19950	*19950	*14860	13290	*11200	6940	7630	4640	5490	3410	*4100	2910	8.42 m
-1.5 m	kg			*10000	*10000	*9830	6860	*7480	4560	5460	3390	*4690	3160	7.93 m
-3.0 m	kg			*8590	*8590	*7430	6980	*5640	4630			*3780	3750	7.10 m
-4.5 m	kg			*11920	*11920	*6720	*6720					*1810	*1810	5.76 m

SK210LC		Brazo articulado de dos piezas		Brazo: 3.50 m		Sin cazo		Contrapeso: 4800 kg		Oruga: 600 mm (Carga pesada)						
B	A	1.5 m		3.0 m		4.5 m		6.0 m		7.5 m		9.0 m		Con el alcance máximo		Radio
																
9.0 m	kg					*5740	*5740							*4030	*4030	5.53 m
7.5 m	kg							*4890	*4890					*3460	*3460	7.09 m
6.0 m	kg							*5890	5880	*4460	3970			*3240	*3240	8.07 m
4.5 m	kg					*6900	*6900	*6880	5630	*4150	3870			*3170	2950	8.69 m
3.0 m	kg	*27450	*27450	*15750	*15750	*10210	8190	*7810	5260	*4070	3700	*3330	2710	*3230	2700	9.01 m
1.5 m	kg	*18250	*18250	*17840	13990	*11280	7410	7920	4890	*4400	3510	*3890	2630	*3390	2600	9.08 m
Nivel del suelo	kg	*19130	*19130	*6700	*6700	*11360	6930	7610	4620	*5180	3360			*3710	2630	8.89 m
-1.5 m	kg			*9990	*9990	*10390	6760	7460	4480	5370	3290			*4220	2820	8.43 m
-3.0 m	kg			*10660	*10660	*8420	6810	*6380	4490	*4300	3350			*4000	3270	7.65 m
-4.5 m	kg			*14570	14090	*5130	*5130	*4490	*4490					*2700	*2700	6.43 m

SK210LC		Brazo articulado de dos piezas		Brazo: 2.40 m		Sin cazo		Contrapeso: 4800 kg		Oruga: 600 mm (Carga pesada)				
B	A	1.5 m		3.0 m		4.5 m		6.0 m		7.5 m		Con el alcance máximo		Radio
														
9.0 m	kg											*7980	*7980	3.73 m
7.5 m	kg					*8830	*8830					*6060	5920	5.80 m
6.0 m	kg					*9000	*9000	*5580	*5580			*5130	4310	6.97 m
4.5 m	kg			*14150	*14150	*10110	8520	*4770	*4770	*5240	3760	*4720	3600	7.68 m
3.0 m	kg			*15800	15250	*11250	7740	8150	5110	*5500	3650	*4580	3250	8.05 m
1.5 m	kg			*17890	13850	*11600	7160	7830	4820	5610	3520	*4650	3140	8.12 m
Nivel del suelo	kg	*25320	*25320	*15660	13420	*10800	6930	7630	4650	5520	3450	*4930	3220	7.91 m
-1.5 m	kg			*9810	*9810	*9050	6940	*7020	4620			*4810	3550	7.39 m
-3.0 m	kg					*6250	*6250	*4580	*4580			*3540	*3540	6.48 m

SK210_{LC}

SK210LC-11E

SK210_{NLC}

SK210NLC-11EE

SK210_{SNLC}

SK210SNLC-11E

SK210NLC		Brazo articulado de dos piezas		Brazo: 2.94 m	Sin cazo	Contrapeso: 4300 kg		Oruga: 600 mm (Carga pesada)						
B	A	1.5 m		3.0 m		4.5 m		6.0 m		7.5 m		Con el alcance máximo		
														Radio
9.0 m	kg					*5880	*5880					*4930	*4930	4.74 m
7.5 m	kg					*6770	*6770	*5680	5000			*4040	*4040	6.49 m
6.0 m	kg					*6870	*6870	*4620	*4620	*4100	3290	*3700	3240	7.55 m
4.5 m	kg			*10460	*10460	*9180	7500	*7630	4730	*4820	3250	*3580	2730	8.21 m
3.0 m	kg	*31510	*31510	*16370	12600	*10810	6730	7760	4400	*4780	3100	*3610	2470	8.55 m
1.5 m	kg			*17860	11140	*11550	6070	7390	4070	*5140	2940	*3770	2370	8.62 m
Nivel del suelo	kg	*19950	*19950	*14860	10760	*11200	5730	7140	3860	5130	2830	*4100	2410	8.42 m
-1.5 m	kg			*10000	*10000	*9830	5660	7050	3780	5100	2810	*4690	2630	7.93 m
-3.0 m	kg			*8590	*8590	*7430	5770	*5640	3850			*3780	3130	7.10 m
-4.5 m	kg			*11920	11800	*6720	6140					*1810	*1810	5.76 m

SK210NLC		Brazo articulado de dos piezas		Brazo: 3.50 m	Sin cazo	Contrapeso: 4300 kg		Oruga: 600 mm (Carga pesada)								
B	A	1.5 m		3.0 m		4.5 m		6.0 m		7.5 m		9.0 m		Con el alcance máximo		
																Radio
9.0 m	kg					*5740	*5740							*4030	*4030	5.53 m
7.5 m	kg							*4890	*4890					*3460	*3460	7.09 m
6.0 m	kg							*5890	5070	*4460	3390			*3240	2900	8.07 m
4.5 m	kg					*6900	*6900	*6880	4820	*4150	3290			*3170	2470	8.69 m
3.0 m	kg	*27450	*27450	*15750	13230	*10210	6950	*7810	4460	*4070	3120	*3330	2250	*3230	2240	9.01 m
1.5 m	kg	*18250	*18250	*17840	11430	*11280	6190	7440	4100	*4400	2930	*3890	2180	*3390	2140	9.08 m
Nivel del suelo	kg	*19130	*19130	*6700	*6700	11330	5730	7130	3830	5090	2780			*3710	2160	8.89 m
-1.5 m	kg			*9990	*9990	*10390	5560	6970	3700	5010	2720			*4220	2330	8.43 m
-3.0 m	kg			*10660	*10660	*8420	5610	*6380	3710	*4300	2770			*4000	2710	7.65 m
-4.5 m	kg			*14570	11520	*5130	*5130	*4490	3910					*2700	*2700	6.43 m

SK210NLC		Brazo articulado de dos piezas		Brazo: 2.40 m	Sin cazo	Contrapeso: 4300 kg		Oruga: 600 mm (Carga pesada)								
B	A	1.5 m		3.0 m		4.5 m		6.0 m		7.5 m		Con el alcance máximo				
														Radio		
9.0 m	kg													*7980	*7980	3.73 m
7.5 m	kg					*8830	8040							*6060	5080	5.80 m
6.0 m	kg					*9000	7840	*5580	4850					*5130	3670	6.97 m
4.5 m	kg			*14150	*14150	*10110	7270	*4770	4630	*5240	3180	*4720	3030	*4720	3030	7.68 m
3.0 m	kg			*15800	12620	*11250	6520	7670	4320	5390	3070	*4580	2730	*4580	2730	8.05 m
1.5 m	kg			*17890	11300	11580	5950	7340	4040	5250	2940	*4650	2620	*4650	2620	8.12 m
Nivel del suelo	kg	*25320	*25320	*15660	10890	*10800	5730	7150	3870	5170	2870	4800	2680	4800	2680	7.91 m
-1.5 m	kg			*9810	*9810	*9050	5740	*7020	3840			*4810	2960	*4810	2960	7.39 m
-3.0 m	kg					*6250	5920	*4580	3980			*3540	*3540	*3540	*3540	6.48 m

SK210NLC		Brazo articulado de dos piezas		Brazo: 2.94 m	Sin cazo	Contrapeso: 4800 kg		Oruga: 600 mm (Carga pesada)						
B	A	1.5 m		3.0 m		4.5 m		6.0 m		7.5 m		Con el alcance máximo		
														Radio
9.0 m	kg					*5880	*5880					*4930	*4930	4.74 m
7.5 m	kg					*6770	*6770	*5680	5340			*4040	*4040	6.49 m
6.0 m	kg					*6870	*6870	*4620	*4620	*4100	3560	*3700	3500	7.55 m
4.5 m	kg			*10460	*10460	*9180	8000	*7630	5080	*4820	3510	*3580	2970	8.21 m
3.0 m	kg	*31510	*31510	*16370	13510	*10810	7230	*8150	4740	*4780	3360	*3610	2690	8.55 m
1.5 m	kg			*17860	12050	*11550	6570	7860	4420	*5140	3210	*3770	2590	8.62 m
Nivel del suelo	kg	*19950	*19950	*14860	11680	*11200	6230	7610	4200	5470	3090	*4100	2640	8.42 m
-1.5 m	kg			*10000	*10000	*9830	6160	*7480	4120	5450	3070	*4690	2870	7.93 m
-3.0 m	kg			*8590	*8590	*7430	6270	*5640	4190			*3780	3410	7.10 m
-4.5 m	kg			*11920	*11920	*6720	6640					*1810	*1810	5.76 m

Notas:

- No intente elevar ni sostener ninguna carga mayor que estas capacidades de elevación a su radio y altura de punto de elevación especificados. El peso de todos los accesorios debe restarse de las capacidades de elevación mencionadas.
- Las capacidades de elevación se basan en una máquina situada en un suelo llano, firme y uniforme. El usuario debe dejar un margen en función de las condiciones de trabajo como suelo blando o irregular, desnivel, cargas laterales, detención brusca de las cargas, situaciones de peligro, experiencia personal, etc.
- Como punto de elevación se considera el extremo del brazo.
- Las capacidades de elevación mencionadas son conformes a ISO 10567. No deben superar el 87 % de la capacidad de elevación hidráulica ni el 75 % de la carga de vuelco. Las capacidades de elevación marcadas con un asterisco (*) están limitadas por la capacidad hidráulica y no por la carga de vuelco.
- El operador debe conocer a fondo las Instrucciones del operador y las de mantenimiento antes de utilizar esta máquina. Las reglas de utilización segura del equipo deben respetarse en todo momento.
- Las capacidades de elevación solo son aplicables a la máquina tal como se fabricó originalmente y equipada normalmente por KOBELCO CONSTRUCTION MACHINERY CO, LTD.

SK210NLC		Braço articulado de dos piezas												Braço: 3.50 m		Sin cazo		Contrapeso: 4800 kg		Oruga: 600 mm (Carga pesada)	
B	A	1.5 m		3.0 m		4.5 m		6.0 m		7.5 m		9.0 m		Con el alcance máximo		Radio					
9.0 m	kg					*5740	*5740							*4030	*4030	5.53 m					
7.5 m	kg							*4890	*4890					*3460	*3460	7.09 m					
6.0 m	kg							*5890	5420	*4460	3650			*3240	3140	8.07 m					
4.5 m	kg					*6900	*6900	*6880	5170	*4150	3550			*3170	2690	8.69 m					
3.0 m	kg	*27450	*27450	*15750	14140	*10210	7450	*7810	4810	*4070	3380	*3330	2460	*3230	2450	9.01 m					
1.5 m	kg	*18250	*18250	*17840	12340	*11280	6690	7910	4450	*4400	3190	*3890	2390	*3390	2350	9.08 m					
Nivel del suelo	kg	*19130	*19130	*6700	*6700	*11360	6230	7590	4180	*5180	3050			*3710	2380	8.89 m					
-1.5 m	kg			*9990	*9990	*10390	6070	7440	4050	5350	2980			*4220	2550	8.43 m					
-3.0 m	kg			*10660	*10660	*8420	6110	*6380	4060	*4300	3030			*4000	2970	7.65 m					
-4.5 m	kg			*14570	12430	*5130	*5130	*4490	4260					*2700	*2700	6.43 m					

SK210NLC		Braço articulado de dos piezas												Braço: 2.40 m		Sin cazo		Contrapeso: 4800 kg		Oruga: 600 mm (Carga pesada)	
B	A	1.5 m		3.0 m		4.5 m		6.0 m		7.5 m		Con el alcance máximo		Radio							
9.0 m	kg													*7980	*7980	3.73 m					
7.5 m	kg					*8830	8540							*6060	5440	5.80 m					
6.0 m	kg					*9000	8340	*5580	5190					*5130	3950	6.97 m					
4.5 m	kg			*14150	*14150	*10110	7770	*4770	*4770	*5240	3440			*4720	3290	7.68 m					
3.0 m	kg			*15800	13530	*11250	7020	8140	4670	*5500	3330			*4580	2970	8.05 m					
1.5 m	kg			*17890	12210	*11600	6450	7810	4380	5590	3210			*4650	2860	8.12 m					
Nivel del suelo	kg	*25320	*25320	*15660	11800	*10800	6230	7610	4210	5510	3130			*4930	2930	7.91 m					
-1.5 m	kg			*9810	*9810	*9050	6240	*7020	4190					*4810	3230	7.39 m					
-3.0 m	kg					*6250	*6250	*4580	4330					*3540	*3540	6.48 m					

SK210SNLC		Braço articulado de dos piezas												Braço: 2.94 m		Sin cazo		Contrapeso: 4900 kg		Oruga: 500 mm (Carga pesada)	
B	A	1.5 m		3.0 m		4.5 m		6.0 m		7.5 m		Con el alcance máximo		Radio							
9.0 m	kg					*5330	*5330							*4460	*4460	4.74 m					
7.5 m	kg					*6130	*6130	*5100	4980					*3650	*3650	6.49 m					
6.0 m	kg					*6210	*6210	*4130	*4130	*3700	3300			*3340	3250	7.55 m					
4.5 m	kg			*9450	*9450	*8300	7420	*6810	4720	*4310	3260			*3230	2750	8.21 m					
3.0 m	kg	*28190	*28190	*14620	12230	*9640	6670	*7250	4390	*4270	3120			*3250	2490	8.55 m					
1.5 m	kg			*15880	10830	*10260	6020	*7530	4080	*4590	2960			*3400	2390	8.62 m					
Nivel del suelo	kg	*18160	*18160	*13120	10470	*9920	5690	*7370	3860	*5260	2850			*3700	2430	8.42 m					
-1.5 m	kg			*9060	*9060	*8660	5620	*6600	3790	*4800	2830			*4100	2650	7.93 m					
-3.0 m	kg			*7450	*7450	*6500	5730	*4930	3850					*3270	3150	7.10 m					
-4.5 m	kg			*10510	*10510	*5880	*5880							*1470	*1470	5.76 m					

SK210SNLC		Braço articulado de dos piezas												Braço: 2.40 m		Sin cazo		Contrapeso: 4900 kg		Oruga: 500 mm (Carga pesada)	
B	A	1.5 m		3.0 m		4.5 m		6.0 m		7.5 m		Con el alcance máximo		Radio							
9.0 m	kg													*7240	*7240	3.73 m					
7.5 m	kg					*7980	7940							*5450	5060	5.80 m					
6.0 m	kg					*8150	7750	*5010	4840					*4600	3680	6.97 m					
4.5 m	kg			*12700	*12700	*9050	7190	*4260	*4260	*4690	3200			*4220	3050	7.68 m					
3.0 m	kg			*14110	12250	*10030	6460	*7470	4320	*4920	3090			*4090	2750	8.05 m					
1.5 m	kg			*15910	10990	*10310	5910	*7600	4040	*5250	2960			*4150	2640	8.12 m					
Nivel del suelo	kg	*22430	*22430	*13860	10590	*9550	5690	*7240	3880	*5430	2890			*4400	2700	7.91 m					
-1.5 m	kg			*8560	*8560	*7970	5700	*6190	3850					*4210	2980	7.39 m					
-3.0 m	kg					*5430	*5430	*3980	*3980					*3050	*3050	6.48 m					

Notas:

- No intente elevar ni sostener ninguna carga mayor que estas capacidades de elevación a su radio y altura de punto de elevación especificados. El peso de todos los accesorios debe restarse de las capacidades de elevación mencionadas.
- Las capacidades de elevación se basan en una máquina situada en un suelo llano, firme y uniforme. El usuario debe dejar un margen en función de las condiciones de trabajo como suelo blando o irregular, desnivel, cargas laterales, detención brusca de las cargas, situaciones de peligro, experiencia personal, etc.
- Como punto de elevación se considera el extremo del brazo.
- Las capacidades de elevación mencionadas son conformes a ISO 10567. No deben superar el 87 % de la capacidad de elevación hidráulica ni el 75 % de la carga de vuelco. Las capacidades de elevación marcadas con un asterisco (*) están limitadas por la capacidad hidráulica y no por la carga de vuelco.
- El operador debe conocer a fondo las Instrucciones del operador y las de mantenimiento antes de utilizar esta máquina. Las reglas de utilización segura del equipo deben respetarse en todo momento.
- Las capacidades de elevación solo son aplicables a la máquina tal como se fabricó originalmente y equipada normalmente por KOBELCO CONSTRUCTION MACHINERY CO, LTD.

Implemento de largo alcance

Rangos de trabajo

Unidad: mm

Balancín	8.75 m
Brazo	6.35 m
a- Alcance de cavado máximo	15820
b- Alcance de cavado máximo a nivel del suelo	15710
c- Profundidad de cavado máxima	12010
d- Altura de cavado máxima	13900
e- Holgura de vaciado máxima	11530
f- Holgura de vaciado mínima	2080
g- Profundidad de cavado de paredes verticales máxima	11190
h- Radio de rotación mínimo	4730
i- Alcance de cavado horizontal a nivel del suelo	11610
j- Profundidad de cavado con fondo plano de 2.4 m	11910
Capacidad del cazo colmado según ISO en m ³	0.45

Fuerza de cavado (ISO 6015)

Unidad: kN

Longitud del brazo	Estándar 6.35 m
Fuerza de cavado del cazo	88
Fuerza de empuje del brazo	54

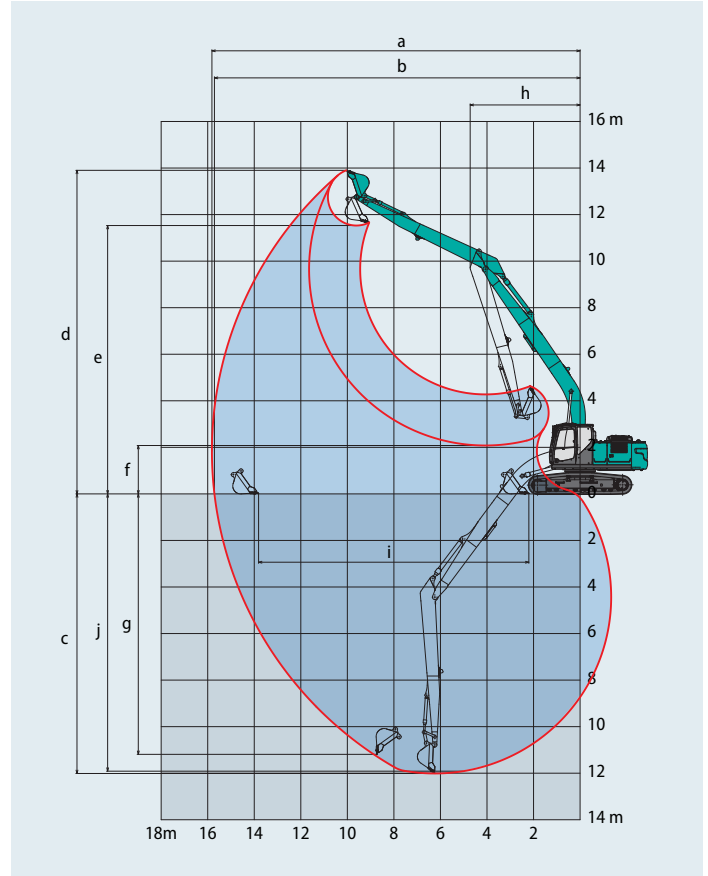

Dimensiones (SK210LC)

Longitud del brazo	Estándar 6.35 m
A Longitud total	12690
B Altura total (hasta la parte superior del balancín)	3160
C Anchura total	2990
D Altura total (hasta el techo de la cabina)	3060
E Distancia al suelo del extremo trasero*	1060
F Distancia al suelo*	425

Unidad: mm

G Radio de rotación de cola	2910
G' Distancia del centro de rotación al extremo trasero	2900
H Distancia del contrapeso	3660
I Longitud total de la oruga	4450
J Distancia entre ejes	2390
K Anchura de la oruga	600
L Anchura total de la superestructura	2710

*Sin incluir la altura de la oruga

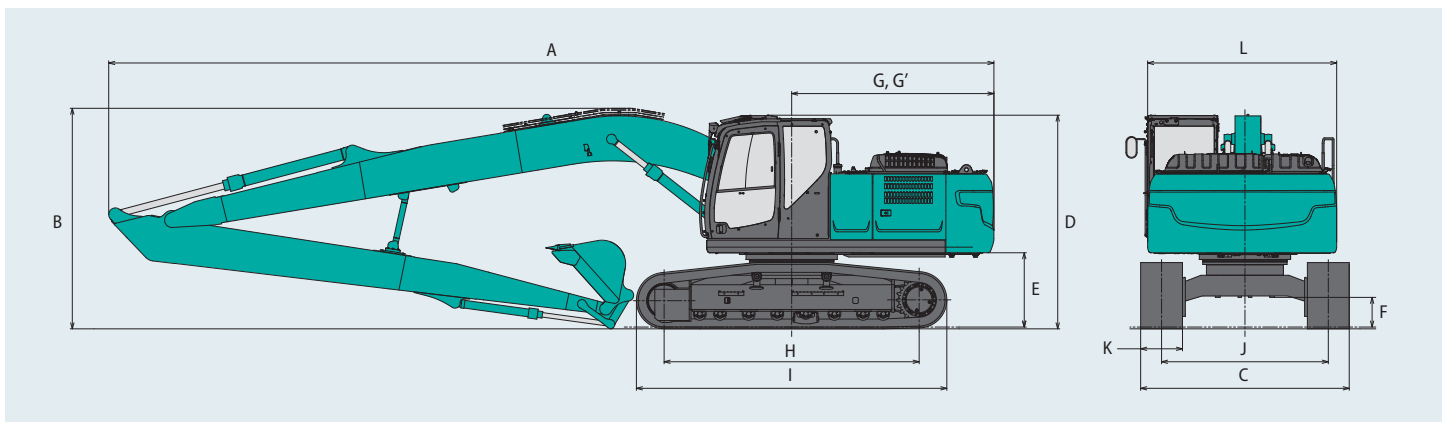

Peso operativo y dimensiones

En configuración estándar, con balancín de 8.75 m, brazo de 6.35 m y cazo de 0.45 m³ colmado según ISO.

Conformado		Orugas de triple garra (altura homogénea)			
Anchura de la oruga	mm	600	700	790	900
Anchura total de la oruga	mm	2990	3090	3180	3290
Presión sobre el suelo	kPa	49	43	38	34
Peso operativo	kg	23600	24100	24300	24600

Capacidades de elevación

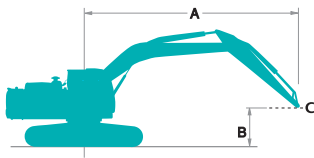

Capacidad hacia delante

Capacidad hacia el lateral o a 360 grados

A - Alcance desde la línea central de giro hasta el extremo del brazo

B - Altura del extremo del brazo por encima/debajo del suelo

C - Punto de izado

Ajuste de la válvula de descarga: 34.3 MPa (350 kgf/cm²)

SK210LC		Balancín: 8.75 m		Brazo: 6.35 m		Sin cazo		Contrapeso: 5490 kg		Oruga: 600 mm														
B	A	1.5 m		3.0 m		4.5 m		6.0 m		7.5 m		9.0 m		10.5 m		12.0 m		13.5 m		Con el alcance máximo		Radio		
		kg	kg	kg	kg	kg	kg	kg	kg	kg	kg	kg	kg	kg	kg	kg	kg	kg	kg	kg	kg			
12.0 m	kg																				*1080	*1080	10.44 m	
10.5 m	kg													*1880	*1880							*1000	*1000	11.72 m
9.0 m	kg													*2220	*2220	*1620	*1620					*950	*950	12.70 m
7.5 m	kg													*2430	*2430	*2070	*2070					*930	*930	13.44 m
6.0 m	kg													*2560	*2560	*2400	2060	*1510	*1510	*930	*930			13.98 m
4.5 m	kg												*3020	*3020	*2740	2520	*2550	1980	*1900	1560	*940	*940		14.35 m
3.0 m	kg			*5190	*5190	*6520	*6520	*4810	*4810	*3890	*3890	*3330	3050	*2950	2380	*2680	1880	*2190	1500	*970	*970			14.54 m
1.5 m	kg					*7340	7280	*5600	4990	*4380	3680	*3640	2830	*3160	2230	*2810	1780	2350	1440	*1020	*1020			14.58 m
0 m	kg			*2060	*2060	*4980	*4980	*6190	4520	*4780	3380	*3910	2630	*3340	2090	2760	1690	2300	1380	*1090	*1090			14.47 m
-1.5 m	kg	*2040	*2040	*2810	*2810	*4960	*4960	*6520	4230	*5050	3160	4040	2470	3250	1990	2680	1620	2250	1340	*1180	*1180			14.19 m
-3.0 m	kg	*2940	*2940	*3720	*3720	*5610	*5610	*6610	4090	5070	3030	3930	2370	3170	1910	2630	1570	*1860	1320	*1320	1290			13.75 m
-4.5 m	kg	*3880	*3880	*4740	*4740	*6630	6140	*6480	4040	5010	2970	3880	2320	3140	1880	2620	1560			*1510	1380			13.11 m
-6.0 m	kg	*4890	*4890	*5910	*5910	*7960	6250	*6120	4080	*4890	2980	3880	2320	3150	1890	*2580	1590			*1800	1550			12.26 m
-7.5 m	kg	*6030	*6030	*7300	*7300	*7040	6440	*5510	4190	*4440	3050	*3620	2380	*2900	1950					*2290	1820			11.15 m
-9.0 m	kg			*7450	*7450	*5700	*5700	*4550	4380	*3660	3200	*2860	2520							*2470	2310			9.67 m
-10.5 m	kg					*3700	*3700	*2980	*2980	*2190	*2190									*2110	*2110			7.62 m

Notas:

- No intente elevar ni sostener ninguna carga mayor que estas capacidades de elevación a su radio y altura de punto de elevación especificados. El peso de todos los accesorios debe restarse de las capacidades de elevación mencionadas.
- Las capacidades de elevación se basan en una máquina situada en un suelo llano, firme y uniforme. El usuario debe dejar un margen en función de las condiciones de trabajo como suelo blando o irregular, desnivel, cargas laterales, detención brusca de las cargas, situaciones de peligro, experiencia personal, etc.
- Como punto de elevación se considera el extremo del brazo.
- Las capacidades de elevación mencionadas son conformes a ISO 10567. No deben superar el 87 % de la capacidad de elevación hidráulica ni el 75 % de la carga de vuelco. Las capacidades de elevación marcadas con un asterisco (*) están limitadas por la capacidad hidráulica y no por la carga de vuelco.
- El operador debe conocer a fondo las Instrucciones del operador y las de mantenimiento antes de utilizar esta máquina. Las reglas de utilización segura del equipo deben respetarse en todo momento.
- Las capacidades de elevación solo son aplicables a la máquina tal como se fabricó originalmente y equipada normalmente por KOBELCO CONSTRUCTION MACHINERY CO, LTD.

Equipo estándar y opcional

● = Std ○ = Opt — = No disponible

Category	Description	SK210(N)LC-11E			
		Balancín de una pieza / brazo articulado de dos piezas			Largo alcance
		LC	NLC	SNLC	LC
Motor	YANMAR 4TN107FTT (Conforme con la norma UE Fase V)	●	●	●	●
	Sistema DOC DPF SCR de escape	●	●	●	●
	Alternador (24 V /80 A)	●	●	●	●
	Motor de arranque (24 V/5 kW)	●	●	●	●
	Baterías 2 x 12 V (130 Ah)	●	●	●	●
	Sistema de refrigeración de tipo de aspiración con ventilador	●	●	●	●
	Función de desaceleración automática	●	●	●	●
	Parada automática en ralentí	●	●	●	●
	Tres modos de trabajo: H, S, Eco	●	●	●	●
	Sobrepotencia (37.8 MPa (385 kgf/cm ²))	●	●	●	—
Sistema hidráulico	Modo de carga pesada	●	●	●	—
	Función de liberación de la presión	●	●	●	●
	Función de traslación independiente	●	●	●	●
	Sistema de calentamiento automático	●	●	●	●
	Control manual proporcional (para las tuberías E+N+B)	●	●	●	—
	Control manual proporcional (para tuberías adicionales)	—	—	—	●
	Aceite hidráulico VG32	●	●	●	●
	Aceite hidráulico VG46	○	○	○	○
	Aceite hidráulico VG68	○	○	○	○
	Tuberías	Tuberías extra y para martillos y cizallas	●	●	●
Tuberías extra y para martillos y cizallas + bomba P4 de mayor capacidad (89.4 l/min)		○	○	—	—
Tuberías estándar (solo con la especificación de balancín único)		○	—	—	—
Tuberías adicionales		—	—	—	●
Cabina	Tuberías de QH	●	●	●	●
	Asiento con suspensión neumática y calefacción	●	●	●	●
	Pantalla a color de 10"	●	●	●	●
	Luz de puerta LED	●	●	●	●
	Aire acondicionado	●	●	●	●
	Radio digital DAB+ (FM/AM + AUX + USB + Bluetooth* + manos libres para teléfono)	●	●	●	●
	Cableado para cuatro luces de cabina y baliza amarilla destellante de cabina	●	●	●	●
	Limpiaparabrisas paralelos	●	●	●	●
	Alimentación eléctrica de 12 V	●	●	●	●
	Visera antilluvia	○	○	○	○
Luces	Visera	○	○	○	○
	Luces de trabajo led; dos en el balancín, una en el bastidor superior y dos en el contrapeso trasero	●	●	●	●
Equipos de trabajo	Luces de trabajo led; dos en la parte delantera superior de la cabina	○	○	○	○
	Balancín estándar (5.65 m)	●	●	●	—
	Brazo articulado de dos piezas	○	○	○	—
	Largo alcance (50 ft)	—	—	—	●
	Brazo HD estándar (2.94 m) con protección antirrocas	●	●	○	—
	Brazo HD corto (2.40 m) con protección antirrocas	○	○	●	—
	Brazo HD largo (3.50 m) con protección antirrocas	○	○	—	—
Brazo de largo alcance (6.35 m)	—	—	—	●	
Contrapeso	Gancho OHK	●	●	●	—
	Contrapeso estándar (4300 kg)	●	●	—	—
	Contrapeso estándar (4900 kg)	—	—	●	—
	Contrapeso semipesado (4800 kg)	○	○	—	—
	Contrapeso pesado (5490 kg)	—	—	—	●
Bajos del bastidor	Oruga de acero de 500 mm	—	—	●	—
	Oruga de acero de 600 mm	●	●	○	●
	Oruga de acero de 700 mm	○	○	—	○
	Oruga de acero de 790 mm	○	○	—	○
	Oruga de acero de 900 mm	○	—	—	○
	Guía de oruga (una por lado)	●	●	●	●
	Guías de oruga adicionales (dos adicionales por lado)	○	○	○	○
	Protección del bastidor inferior	●	●	●	●
Seguridad	Interruptor de parada de emergencia del motor	●	●	●	●
	Modo de emergencia de la bomba (interruptor de liberación de KPSS)	●	●	●	●
	Dial de aceleración de emergencia	●	●	●	●
	Válvula manual de emergencia para bajar el implemento	●	●	●	●
	Alarma de sobrecarga	●	●	●	●
	Válvula de seguridad del balancín y el brazo	●	●	●	●
	Cabina conforme con ROPS (ISO 12117-2:2008)	●	●	●	●
	Protección superior OPG Nivel II (ISO 10262:1998)	●	●	●	●
	Protección delantera OPG Nivel II (ISO 10262:1998)	○	○	○	○
	Cámara de vista cenital (detrás, derecha e izquierda)	●	●	●	●
Otros	Indicador de cinturón de seguridad en pantalla	●	●	●	●
	Alarma de traslación	○	○	—	○
	Barra de protección ampliada	○	○	○	○
	Bomba de reposición de combustible	●	●	●	●
	Cableado para luz del compartimiento del motor	●	●	●	●
Color RAL	○	○	○	○	
KOMEXS	●	●	●	●	

*El sistema de aire acondicionado de esta máquina contiene gas fluorado de efecto invernadero HFC-134a (GWP 1430). Cantidad de gas 0.8 kg (CO₂ equivalente 1.3 t).

Nota: Bluetooth® es una marca comercial registrada de Bluetooth SIG Inc.

Nota: Este catálogo puede contener implementos y equipos opcionales no disponibles en su zona. También puede incluir fotografías de máquinas cuyas especificaciones son distintas de las máquinas vendidas en su zona. Consulte al distribuidor de KOBELCO más cercano sobre los artículos que necesite. Para utilizar esta máquina en trabajos de demolición se necesitan equipos especializados. Antes de utilizarla contacte con su concesionario de KOBELCO. Dada nuestra política de mejora continua del producto, todos los diseños y especificaciones están sujetos a cambio sin previo aviso.

Derechos de copia de **KOBELCO CONSTRUCTION MACHINERY CO., LTD.** Ninguna parte de este catálogo puede reproducirse de ninguna forma sin previo aviso.

KOBELCO CONSTRUCTION MACHINERY EUROPE B.V.

Veluwezoom 15
1327 AE Almere
Países Bajos
www.kobelco-europe.com

Consultas a: