

KOBELCO

SK300LC/SK300NLC-11E

Performance  Design

SK300_{LC} SK300_{NLC}

■ Puissance moteur :
286 ch / 1 900 tr/min

■ Poids en ordre de marche :
30 700 – 33 500 kg



Conforme Stage V

Built for Perfectionists™



Performance Design

La SK300LC/SK300NLC inaugure une nouvelle ère de rentabilité en garantissant des PERFORMANCES exceptionnelles, plus d'efficacité et de productivité grâce à plus de puissance et de vitesse. Son nouveau DESIGN offre une ergonomie et un confort hors normes au chauffeur, en refusant tout compromis.

Toujours à la recherche d'améliorations exclusives et sans concurrence pour des machines dont on ne peut plus se passer après les avoir utilisées, KOBELCO poursuit sa quête d'excellence pour relever tous les défis.



SK300LC

SIMPLICITÉ ET ÉLÉGANCE ULTIMES

Notre recherche d'esthétique et de luxe fonctionnelle a conduit à un nouveau design intérieur.

Molette de navigation

Cette molette intègre plusieurs fonctions pour naviguer dans les menus du moniteur et sélectionner les paramètres machine les plus adéquates à votre application. Même avec les mains gantées, l'opérateur peut régler diverses fonctions de la machine en un clin d'œil.

Rétroéclairage à LED

Tous les interrupteurs et molettes de commandes du tableau de bord sont rétroéclairés pour simplifier votre utilisation, même dans la pénombre ou de nuit.







LUXE ET CONFORT INCOMPARABLES

Siège chauffant à suspension pneumatique

Le nouveau siège de luxe GRAMMER* vous assure une absorption vibratoire et un confort de conduite inégalés.

*GRAMMER est une marque déposée de Grammer AG, enregistrée en Allemagne et dans d'autres pays.

Climatisation soufflant par l'arrière

L'air est soufflé vers la taille et dans le dos du chauffeur, pour une température uniforme dans la cabine.

Manipulateurs basse pression à commandes proportionnelles

Les manipulateurs hydrauliques sont à faible résistance et équipés de série de rollers proportionnelles de pilotage des circuits hydrauliques auxiliaires.



Nouveau circuit hydraulique

Notre nouveau système de gestion hydraulique améliore la souplesse et la précision de pilotage, notamment en cumule de mouvement, tout en augmentant la vitesse et la puissance globale d'excavation.

Éclairage de cabine à LED

L'éclairage intérieur à LED s'allume automatiquement à l'ouverture de la porte ou à la coupure du contact. Même de nuit, la visibilité est irréprochable.

L'essuie-glace à parallélogramme assure un large champ de vision



KOBELCO



04:33



SETTING MENU



PICTURE OF CAMERA



CLOCK SETTING



SCREEN BRIGHTNESS



MAINTENANCE



CONSUMPTION



LANGUAGE SELECTION



PRESSURE RELEASE



PLUS DE VISIBILITÉ POUR PLUS DE SÉCURITÉ

multiples modes d'affichage

En standard, la SK300LC/SK300NLC est équipée de 3 caméras disposant de 3 modes d'affichage. 2 caméras peuvent être visualisées simultanément sur le moniteur, avec une vision rectiligne ou oblique de la caméra de droite. Le troisième mode est la vision panoramique.

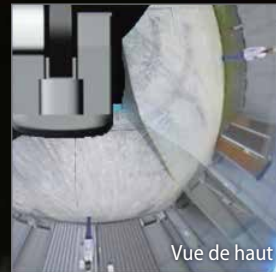

Moniteur couleur 25 cm (le plus grand du marché)

Le très grand moniteur couleur de 25 cm permet de visualiser tous les statuts de la machine, ainsi que les caméras embarquées. Les menus ont été simplifiés pour accéder plus rapidement à toutes les fonctions, et de multiples pictogrammes rendent plus intuitif leur utilisation. Pour une meilleure protection contre le vol et les utilisations malveillantes, un mot de passe est nécessaire au démarrage du moteur.



Molette de sélection du mode d'affichage

Depuis le menu principal, cliquez sur l'icône "caméra", sélectionnez le mode d'affichage en tournant la molette sur la droite ou la gauche, et validez le mode choisi en cliquant dessus.





Translation indépendante

En activant la fonction translation indépendante, les 2 pompes hydrauliques principales sont désaccouplées. Une pompe alimente alors uniquement la translation, et l'autre pompe alimente l'équipement et la rotation. Ainsi, vous pouvez lever votre flèche et/ou orienter la tourelle, sans aucune variation de la vitesse de translation, évitant tout risque de balancement de la charge manutentionnée pour une sécurité et précision de travail optimales.

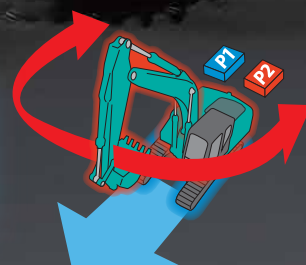

DES PERFORMANCES À COUPER LE SOUFFLE !

Plus de puissance moteur, plus d'hydraulique et plus de stabilité

Le nouveau modèle SK300LC/SK300NLC est équipé d'un moteur conforme Stage V, au couple supérieur. Un meilleur équilibre entre la puissance et le couple du moteur contribue à plus d'efficacité et de performances qu'avec les modèles précédents. De plus, l'intervalle de remplacement du FAP a été augmenté.

Modèle : ISUZU 6HK1

Puissance du moteur

286 ch / 1 900 tr/min



»»» Force de cavage maxi du godet (Balancier 3,10 m)

En standard : **188** kN

Avec Power Boost : **208** kN

Capacité de levage

16 150 kg

(Portée : 4,50 m Flèche : 6,20 m Balancier : 3,10 m Sans godet
Contrepoids : 4 940 kg Chenilles : 600 mm <Levage lourd>)



MULTIPLES PROGRAMMATIONS D'OUTILS HYDRAULIQUES

Programmation des lignes auxiliaires

Depuis le moniteur central, vous pouvez sélectionner l'idéogramme correspondant aux réglages hydrauliques adéquates à votre outil. Travail au godet, au curage inclinable, au BRH, à la pince de tri ou de démolition, tout est paramétrable par votre concessionnaire et sélectionnable au moniteur par le chauffeur.



MAINTENANCE ET SECURITÉ



Protection de toit basculable de série

La protection FOPS de cabine de série s'ouvre par basculement assisté par vérin à gaz pour faciliter le nettoyage des vitres. Conforme aux exigences de la norme Top Guard niveau II (ISO 10262).



Entretien du moteur

La plateforme de service logée derrière la flèche offre un accès rapide au compartiment moteur en toute sécurité, pour travailler confortablement, sans contorsions ni positions stressantes.



Filtration air double corps



Réservoir d'AdBlue®

Le remplissage d'AdBlue s'effectue dans le coffre sécurisé à clef. Sa capacité de 83 litres lui confère une très grande autonomie.



Côté gauche

Les radiateurs sont surdimensionnés et juxtaposés pour un refroidissement optimal et une maintenance rapide et sécurisée.

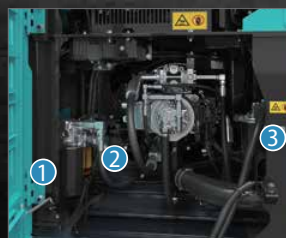

Côté droit

Compartiment des pompes hydrauliques et des filtres du moteur.



1 Filtre à huile moteur

2 Préfiltre à carburant avec décanteur d'eau



3 Filtre principal à carburant

Remarque : AdBlue® est une marque déposée de Verband der Automobilindustrie e.V. (VDA).

FIABILITÉ ET DURABILITÉ IRRÉPROCHABLES

L'innovation au service de la fiabilisation

Les SK300LC et SK300NLC sont particulièrement utilisées sur des chantiers de terrassement, de démolition ou en carrière, où les arrêts d'exploitation non programmés sont proscrits. C'est dans cet objectif ultime de fiabilité et de durabilité que nous ne cessons d'innover.



Tourelle robuste

La tourelle est équipée d'amortisseurs de chocs latéraux et d'épaisses tôles de protection.



Biellettes de godet renforcées

L'axe du vérin de godet est surdimensionné pour résister aux fortes charges arrimables au crochet de manutention de la biellette.

UNE MULTITUDE D'ÉQUIPEMENT DE SÉRIE



Antidémarrage codé

Pour une meilleure protection contre le vol et les utilisations malveillantes, un mot de passe est nécessaire au démarrage du moteur. Le mot de passe initial doit être défini avec votre concessionnaire.



3 modes d'essuie-glace

Le balayage unique a été ajouté en plus du mode intermittent et du mode continu.



Essuie-glace à parallélogramme / Store pare-soleil déroulant (option)



Consoles suspendues

Les consoles de manipulateur droite et gauche sont suspendues sur le siège pour un confort de conduite exceptionnel.



Radio DAB+ (FM/AM + AUX + USB et Bluetooth® avec téléphone mains libres)



Prise d'alimentation 12 V / Port USB



Support pour smartphone

Vous pouvez utiliser le support avec votre smartphone connecté au port USB.

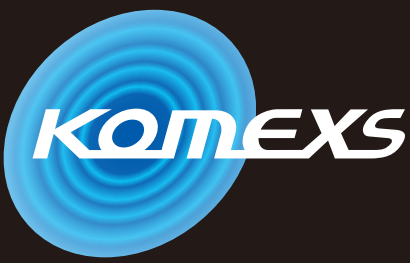

KOBELCO MONITORING EXCAVATOR SYSTEM

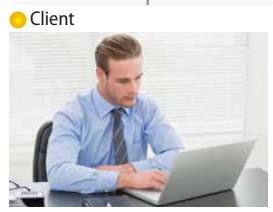

Télesurveillance incluse = sérénité absolue

Le système KOMEXS (Kobelco Monitoring Excavator System) utilise les communications par satellite et internet pour la transmission des données, il peut donc être déployé dans des zones où les autres formes de communication sont difficiles. Quand une pelle hydraulique est équipée de ce système, de nombreux paramètres comme ses heures de fonctionnement, sa situation géographique, sa consommation de carburant ou encore ses différents états d'entretien peuvent être affichés à distance.

Accès direct aux données d'exploitation

Géolocalisation

La localisation précise des matériels et l'historique des déplacements sont disponibles même depuis des sites où les communications sont difficiles.

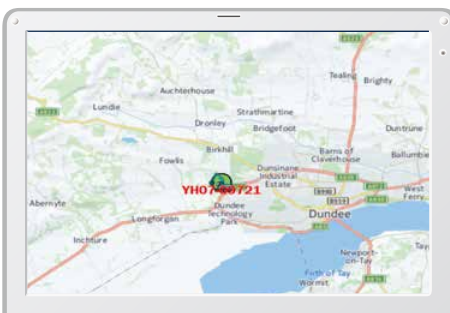

Localisation

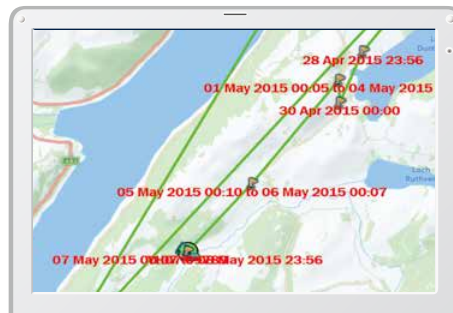

Historique des déplacements

Period: 11 Apr, 2015 to 10 May, 2015		Search	
Type of Operation	Working Hrs		Ratio
Total Working Hrs	169 Hrs	100 %	
Digging Hrs	72.2 Hrs	43 %	
Traveling Hrs	18.3 Hrs	11 %	
Idle Hrs	15.9 Hrs	9 %	
Opt Att Hrs	62.5 Hrs	37 %	
Crane Mode Hrs	0 Hrs	0 %	

Analyse des heures de travail

Heures de fonctionnement

- Une analyse des plages de travail par machine et par site, permet d'identifier les chantiers les plus productifs et les plus rentables.
- Les heures d'utilisation sont enregistrées par tranche d'une demi-heure, et peuvent être utilisées pour la facturation de vos prestations, locations, ...

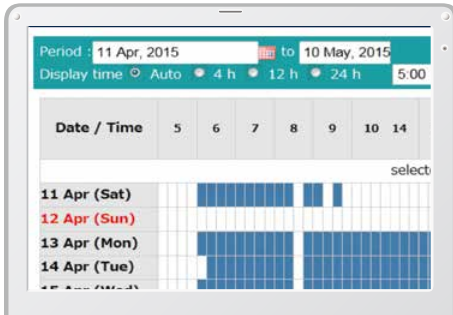

Rapport quotidien

Consommation

L'analyse de votre consommation de carburant, ainsi que des modes de travail utilisés, vous aident à optimiser vos coûts de production.

Work mode	Working Hrs	Total Fuel Consumption
H mode	2:06	24.5 L
S mode	0:00	0.0 L
E mode	169:19	1489.7 L
TOTAL	171:25	1514.2 L

Consommation de carburant

Graphiques analytiques

Plusieurs graphiques vous renseignent sur les différents états de fonctionnement de la machine : excavation, ralenti, translation et utilisation des outils hydrauliques.



États de travail

Maintenance et alertes SAV

Maintenance

- Pour connaître l'état d'entretien de votre flotte Kobelco sur les différents chantiers.
- Les données d'entretien sont également communiquées au service après-vente de votre concessionnaire Kobelco, pour une planification plus efficace des entretiens périodiques.

Model	Serial No.	Hour Meter	Engine Oil
SK135SRLC-3/SK140SRL	YH07-09721 0.38/0.35	734 Hr	434
SK135SRLC-3/SK140SRL	YH07-09789 0.38/0.35	73 Hr	429
SK210LC-9	YQ13-10454 0.8/0.7	960 Hr	58
SK210LC-9	YQ13-10481 0.8/0.7	549 Hr	498
SK75SR-	YT08-30374		

Entretien

Alertes SAV

Ce système envoie une alerte en cas de détection d'anomalie, pour optimiser la maintenance préventive et éviter des dommages qui pourraient conduire à l'indisponibilité de la machine.

Les alarmes SAV peuvent être reçues par e-mail

Les alarmes SAV ou états d'entretien peuvent être reçues par e-mail, sur un ordinateur ou un smartphone.



Restez connecté avec votre machine où que vous soyez !

Rapports quotidiens/mensuels

Les données d'exploitation téléchargées sur un ordinateur permettent la création de rapports quotidiens et mensuels d'activité.

Système de sécurité

Alarme de démarrage moteur

Le système peut déclencher une alarme si la machine est utilisée en dehors des heures ou jours prédéfinis.

Alarme de démarrage du moteur en dehors des horaires de travail définis

Alarme géographique

Une alarme peut être déclenchée en cas de déplacement de la machine en dehors d'un périmètre géographique défini.

Alarme de sortie du périmètre géographique défini

Caractéristiques

Moteur

Modèle	ISUZU 6HK1
Type	Moteur diesel 4 temps refroidi par eau, à injection directe suralimentée, à admission refroidie, conforme Stage V.
Nb de cylindres	6
Alésage et course	115 mm x 125 mm
Cylindrée	7,790 L
Puissance nominale	269 ch / 1 900 tr/min (ISO 9249)
	286 ch / 1 900 tr/min (ISO 14396)
Couple maxi	1 011 N•m / 1 500 tr/min (ISO 9249)
	1 080 N•m / 1 500 tr/min (ISO 14396)

Circuit hydraulique

Pompe	
Type	Pompes à pistons axiaux + une pompe à engrenages + une pompe de pilotage
Débit de refoulement maxi	2 x 245 L/min , 1 x 44,3 L/min , 1 x 19 L/min
Réglage du clapet de décharge	
Flèche, balancier et godet	34,3 MPa {350 bar}
Power Boost	37,8 MPa {385 bar}
Translation	34,3 MPa {350 bar}
Orientation	29,0 MPa {296 bar}
Circuit de pilotage	5,0 MPa {51 bar}
Pompe de pilotage	À engrenages
Distributeur principal	8 tiroirs
Radiateur d'huile	À air

Système d'orientation

Moteur d'orientation	Moteur à pistons axiaux
Frein	Hydraulique à verrouillage automatique dès que le manipulateur d'orientation est en position neutre
Frein de stationnement	Frein multidisque à bain d'huile
Vitesse de rotation	10,2 tr/min
Couple de rotation	101 kNm

Accessoires

Godet rétro et compatibilité.

Usage	Godet rétro					
	Excavation standard					
Capacité du godet	Remplissage ISO	m ³	0,60	0,80	1,20	1,40
Largeur d'ouverture		mm	800	1 000	1 420	1 400
Poids du godet		kg	620	720	950	930
Compatibilité	Balancier court 2,40 m		○	○	○	○
	Balancier standard 3,10 m		○	○	○	△
	Balancier long 4,00 m		○	△	△	△

○ Standard ○ Recommandé △ Chargement seul

Système de translation

Moteurs de translation	2 moteurs à piston axial bi-vitesses
Freins de translation	Frein hydraulique par moteur
Freins de parc	Frein multidisque à bain d'huile
Nombre de tuiles	50 par côté
Vitesse de translation (haute/basse)	5,2 / 3,1 km/h
Force de translation	279 kN (ISO7464)
Pente franchissable	70% (35°)

Cabine et commandes

Cabine	
Cabine en acier, tous temps, insonorisée, suspendue par ressorts et plots d'huile siliconée, et équipée d'un épais tapis de sol isolant.	
Commande	
Deux leviers et deux pédales de translation	
Deux manipulateurs pour l'excavation et l'orientation	
Accélérateur moteur rotatif électrique	
Niveaux sonores	
Externes	106 dB(A) (2000/14/EC)
Chauffeur	72 dB(A) (ISO 6396: 2008)
Niveaux vibratoires	
Mains/bras*	2,5 m/s ²
Corps*	0,5 m/s ²

*Pour l'évaluation des risques selon 2002/44/CE, consultez le document ISO/TR 25398:2006.

Flèche, balancier et godet

Vérin de flèche	140 mm x 1 305 mm
Vérin de balancier	150 mm x 1 675 mm
Vérin de godet	130 mm x 1 208 mm
Vérin de flèche articulée	150 mm x 1 230 mm

Capacités de remplissage

Réservoir à carburant	503 L
Circuit de refroidissement	41,4 L
Huile moteur	48,6 L
Réducteur de translation	2 x 7,5 L
Réducteur d'orientation	1 x 7,4 L
Réservoir d'huile hydraulique	245 L au réservoir 410 L en incluant les circuits hydrauliques
Réservoir AdBlue	83 L

Plages de travail

Unité : mm

Flèche	Balancier	6,20 m		
		Court 2,40 m	Standard 3,10 m	Long 4,00 m
a- Portée de fouille maximale		10 230	10 860	11 710
b- Portée de fouille maximale au niveau du sol		10 020	10 670	11 540
c- Profondeur de fouille maximale		6 500	7 200	8 100
d- Hauteur de travail maximale		9 740	10 010	10 430
e- Hauteur de déversement maximale		6 830	7 110	7 530
f- Hauteur de déversement minimale		3 270	2 560	1 660
g- Profondeur de fouille maximale en paroi verticale		5 600	6 170	7 020
h- Rayon de rotation minimal		4 400	4 430	4 550
i- Course de nivelage au niveau du sol		3 990	5 580	7 090
j- Profondeur de fouille maximale pour un fond plat de 2,4 m		6 310	7 040	7 970
Capacité de remplissage ISO du godet	m ³	1,40	1,20	1,00

Force d'excavation (ISO 6015)

Unité : kN

Longueur du balancier	Court 2,40 m	Standard 3,10 m	Long 4,00 m
Force de cavage du godet	188 208*	188 208*	188 208*
Force de pénétration du balancier	158 174*	126 139*	105 115*

*Power Boost activé

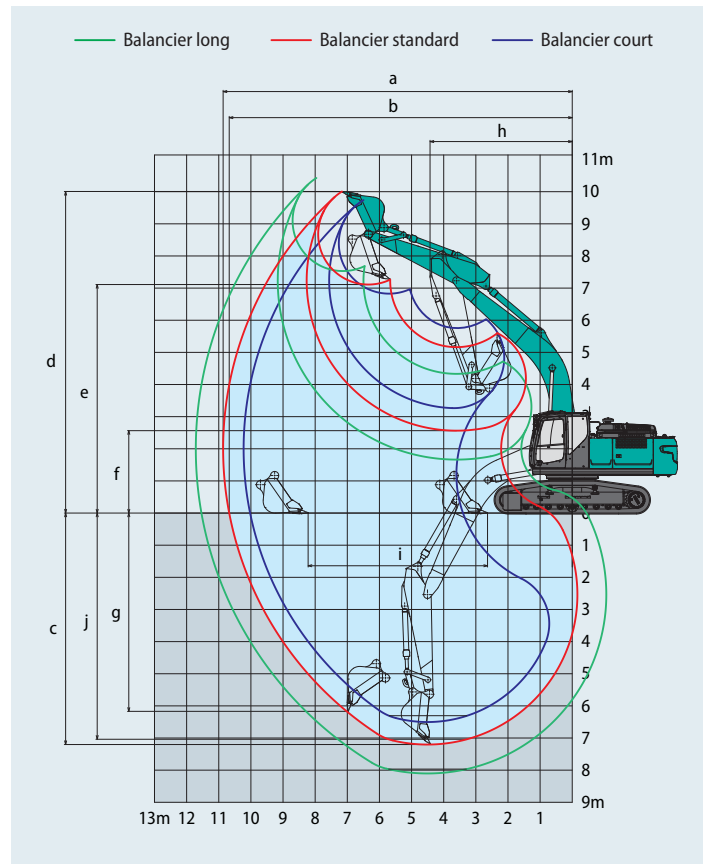

Dimensions

Longueur du balancier	Court 2,40 m	Standard 3,10 m	Long 4,00 m
A Longueur hors-tout	10 830	10 710	10 770
B Hauteur hors-tout à la flèche	3 500	3 260	3 470
C Largeur du châssis inférieur	SK300LC	3 190	
	SK300NLC	2 990	
D Hauteur hors-tout à la cabine	3 200		
E Garde au sol sous tourelle*	1 200		
F Garde au sol*	490		

Unité : mm

G Rayon de rotation arrière	3 300	
G' Distance du centre d'orientation à l'extrémité arrière	3 270	
H Longueur de chenille au sol	4 000	
I Longueur du train de chenilles	4 870	
J Voie	SK300LC	2 590
	SK300NLC	2 390
K Largeur de tuile	600	
L Largeur hors-tout de la tourelle	2 980	

*Hors hauteur de l'arête de chenille

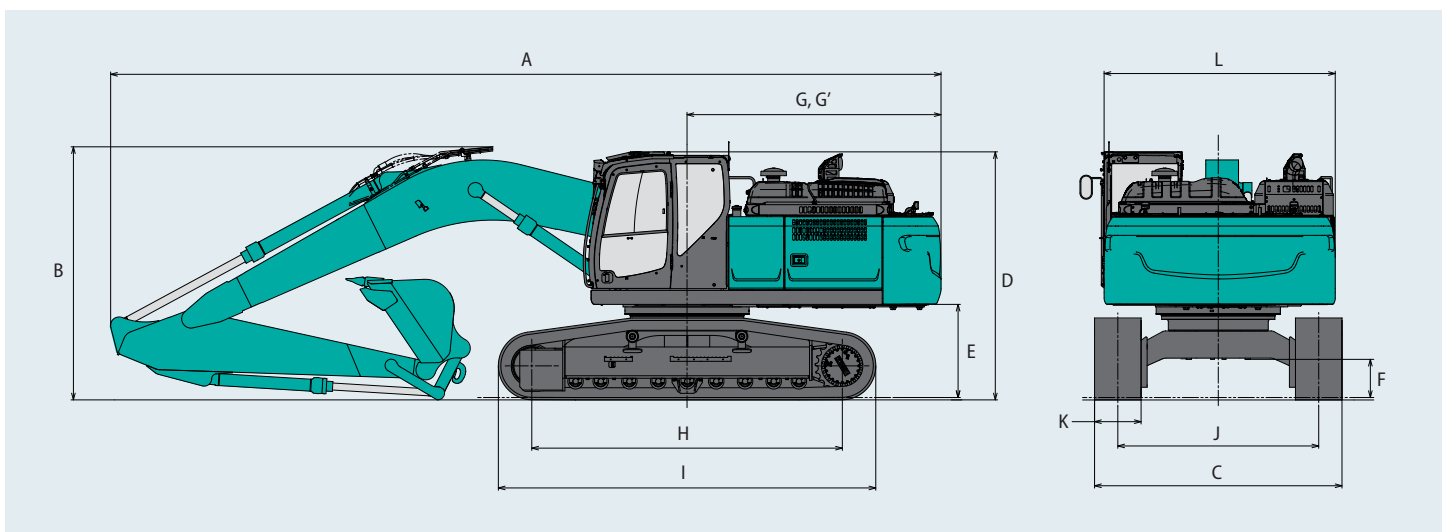

Poids en ordre de marche et pression au sol

En équipement de série, avec flèche monobloc, balancier 3,10 m et godet 1,20 m³ en remplissage ISO, contreponds de 4 935 kg

Usage			Tuiles à triple arête				Tuiles à double arête
Largeur de tuile	mm		600	700	800	900	600
Largeur du châssis inférieur	SK300LC	mm	3 190	3 290	3 390	3 490	3 190
	SK300NLC	mm	2 990	3 090	—	—	2 990
Pression au sol	SK300LC	kPa	58	51	45	41	58
	SK300NLC	kPa	58	51	—	—	58
Poids en ordre de marche	SK300LC	kg	30 700	31 300	31 700	32 200	30 800
	SK300NLC	kg	30 700	31 300	—	—	30 800

En équipement de série, avec flèche monobloc, balancier 3,10 m et godet 1,20 m³ en remplissage ISO, contreponds de 5 535 kg

Usage			Tuiles à triple arête				Tuiles à double arête
Largeur de tuile	mm		600	700	800	900	600
Largeur du châssis inférieur	SK300LC	mm	3 190	3 290	3 390	3 490	3 190
	SK300NLC	mm	2 990	3 090	—	—	2 990
Pression au sol	SK300LC	kPa	59	52	46	42	60
	SK300NLC	kPa	59	52	—	—	60
Poids en ordre de marche	SK300LC	kg	31 300	31 900	32 300	32 800	31 400
	SK300NLC	kg	31 300	31 900	—	—	31 400



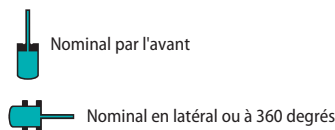
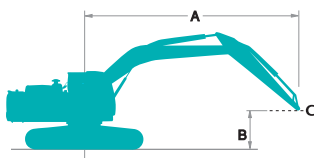







Capacités de levage



























- A - Portée de l'axe de rotation à la biellette de godet
 - B - Hauteur de la biellette de godet au-dessus/au-dessous du sol
 - C - Point de levage
- Réglage du clapet de décharge : 37,8 MPa {385 bar}











SK300LC		Flèche : 6,20 m Balancier : 3,10 m Sans godet Contreponds : 4 935 kg Chenilles : 600 mm (Levage lourd)															
B	A	1,5 m		3,0 m		4,5 m		6,0 m		7,5 m		9,0 m		À portée maxi		Rayon	
7,5 m	kg														*4 280	*4 280	7,45 m
6,0 m	kg														*4 070	*4 070	8,37 m
4,5 m	kg							*7 560	*7 560	*6 870	5 630				*4 030	*4 030	8,95 m
3,0 m	kg					*12 250	11 330	*9 060	7 470	*7 640	5 390	*6 290	4 070		*4 120	3 890	9,24 m
1,5 m	kg					*14 890	10 510	*10 500	7 040	8 310	5 160	6 330	3 960		*4 370	3 780	9,28 m
Au sol	kg					*16 150	10 150	11 350	6 770	8 120	4 990	*5 690	3 890		*4 800	3 850	9,06 m
-1,5 m	kg			*11 650	*11 650	*16 330	10 080	11 220	6 650	8 040	4 920				*5 550	4 140	8,57 m
-3,0 m	kg	*13 610	*13 610	*18 300	*18 300	*15 630	10 190	11 260	6 690	8 110	4 980				*6 970	4 780	7,76 m
-4,5 m	kg			*19 360	*19 360	*13 750	10 480	*10 120	6 920						*8 950	6 250	6,50 m

SK300LC		Flèche : 6,20 m Balancier : 4,00 m Sans godet Contreponds : 4 935 kg Chenilles : 600 mm (Levage lourd)															
B	A	1,5 m		3,0 m		4,5 m		6,0 m		7,5 m		9,0 m		À portée maxi		Rayon	
9,0 m	kg														*3 360	*3 360	7,26 m
7,5 m	kg														*3 040	*3 040	8,49 m
6,0 m	kg									*5 240	*5 240	*4 300	4 230		*2 900	*2 900	9,31 m
4,5 m	kg									*5 830	5 650	*5 710	4 150		*2 870	*2 870	9,83 m
3,0 m	kg			*16 410	*16 410	*9 960	*9 960	*7 730	7 550	*6 680	5 360	*6 150	4 000		*2 920	*2 920	10,10 m
1,5 m	kg					*13 000	10 610	*9 330	7 010	*7 600	5 070	6 230	3 840		*3 070	*3 070	10,13 m
Au sol	kg			*7 360	*7 360	*14 990	9 960	*10 620	6 610	7 980	4 830	6 080	3 710		*3 330	3 210	9,93 m
-1,5 m	kg	*7 090	*7 090	*10 630	*10 630	*15 850	9 700	10 960	6 390	7 820	4 690	6 010	3 650		*3 770	3 400	9,49 m
-3,0 m	kg	*10 790	*10 790	*15 010	*15 010	*15 790	9 690	10 900	6 340	7 790	4 660				*4 520	3 810	8,77 m
-4,5 m	kg	*15 200	*15 200	*21 200	19 990	*14 740	9 890	*10 910	6 460	7 940	4 800				*6 040	4 670	7,68 m
-6,0 m	kg			*17 360	*17 360	*12 070	10 350	*8 400	6 860						*8 340	6 830	6,02 m

SK300LC		Flèche : 6,20 m Balancier : 2,40 m Sans godet Contrepoids : 4 935 kg Chenilles : 600 mm (Levage lourd)										
B	A	3,0 m		4,5 m		6,0 m		7,5 m		À portée maxi		Rayon
												
7,5 m	kg					*7 060	*7 060			*7 330	6 990	6,63 m
6,0 m	kg					*7 370	*7 370	*7 270	5 670	*7 240	5 460	7,66 m
4,5 m	kg			*10 620	*10 620	*8 450	7 780	*7 570	5 550	*7 150	4 710	8,28 m
3,0 m	kg					*9 860	7 330	*8 230	5 340	6 880	4 340	8,60 m
1,5 m	kg					*11 120	6 960	8 290	5 140	6 740	4 220	8,64 m
Au sol	kg			*16 450	10 150	11 330	6 760	8 150	5 020	6 940	4 330	8,41 m
-1,5 m	kg	*11 310	*11 310	*16 100	10 190	11 290	6 720	8 140	5 010	7 610	4 720	7,88 m
-3,0 m	kg	*20 440	*20 440	*14 920	10 380	*11 240	6 840			9 170	5 640	6,98 m
-4,5 m	kg			*12 190	10 790					*9 480	8 050	5,53 m

SK300LC		Flèche : 6,20 m Balancier : 3,10 m Sans godet Contrepoids : 5 535kg Chenilles : 600 mm (Levage lourd)														
B	A	1,5 m		3,0 m		4,5 m		6,0 m		7,5 m		9,0 m		À portée maxi		Rayon
																
7,5 m	kg													*4 280	*4 280	7,45 m
6,0 m	kg									*6 370	6 050			*4 070	*4 070	8,37 m
4,5 m	kg							*7 560	*7 560	*6 870	5 870			*4 030	*4 030	8,95 m
3,0 m	kg					*12 250	11 820	*9 060	7 800	*7 640	5 640	*6 290	4 270	*4 120	4 090	9,24 m
1,5 m	kg					*14 890	11 000	*10 500	7 370	*8 450	5 410	6 590	4 160	*4 370	3 980	9,28 m
Au sol	kg					*16 150	10 640	*11 510	7 090	8 450	5 240	*5 690	4 090	*4 800	4 050	9,06 m
-1,5 m	kg			*11 650	*11 650	*16 330	10 570	11 660	6 980	8 370	5 170			*5 550	4 350	8,57 m
-3,0 m	kg	*13 610	*13 610	*18 300	*18 300	*15 630	10 680	*11 640	7 020	8 430	5 230			*6 970	5 020	7,76 m
-4,5 m	kg			*19 360	*19 360	*13 750	10 970	*10 120	7 250					*8 950	6 540	6,50 m

SK300LC		Flèche : 6,20 m Balancier : 4,00 m Sans godet Contrepoids : 5 535 kg Chenilles : 600 mm (Levage lourd)														
B	A	1,5 m		3,0 m		4,5 m		6,0 m		7,5 m		9,0 m		À portée maxi		Rayon
																
9,0 m	kg													*3 360	*3 360	7,26 m
7,5 m	kg													*3 040	*3 040	8,49 m
6,0 m	kg									*5 240	*5 240	*4 300	*4 300	*2 900	*2 900	9,31 m
4,5 m	kg									*5 830	*5 830	*5 710	4 350	*2 870	*2 870	9,83 m
3,0 m	kg			*16 410	*16 410	*9 960	*9 960	*7 730	*7 730	*6 680	5 610	*6 150	4 200	*2 920	*2 920	10,10 m
1,5 m	kg					*13 000	11 100	*9 330	7 340	*7 600	5 320	6 480	4 040	*3 070	*3 070	10,13 m
Au sol	kg			*7 360	*7 360	*14 990	10 450	*10 620	6 940	8 300	5 080	6 340	3 910	*3 330	*3 330	9,93 m
-1,5 m	kg	*7 090	*7 090	*10 630	*10 630	*15 850	10 190	*11 400	6 720	8 140	4 930	6 260	3 840	*3 770	3 580	9,49 m
-3,0 m	kg	*10 790	*10 790	*15 010	*15 010	*15 790	10 180	11 340	6 670	8 110	4 910			*4 520	4 010	8,77 m
-4,5 m	kg	*15 200	*15 200	*21 200	20 950	*14 740	10 380	*10 910	6 790	*8 210	5 050			*6 040	4 910	7,68 m
-6,0 m	kg			*17 360	*17 360	*12 070	10 840	*8 400	7 190					*8 340	7 160	6,02 m

SK300LC		Flèche : 6,20 m Balancier : 2,40 m Sans godet Contrepoids : 5 535 kg Chenilles : 600 mm (Levage lourd)										
B	A	3,0 m		4,5 m		6,0 m		7,5 m		À portée maxi		Rayon
												
7,5 m	kg					*7 060	*7 060			*7 330	7 270	6,63 m
6,0 m	kg					*7 370	*7 370	*7 270	5 920	*7 240	5 700	7,66 m
4,5 m	kg			*10 620	*10 620	*8 450	8 110	*7 570	5 790	*7 150	4 930	8,28 m
3,0 m	kg					*9 860	7 660	*8 230	5 590	7 150	4 550	8,60 m
1,5 m	kg					*11 120	7 290	8 610	5 390	7 000	4 430	8,64 m
Au sol	kg			*16 450	10 640	11 780	7 090	8 470	5 270	7 220	4 540	8,41 m
-1,5 m	kg	*11 310	*11 310	*16 100	10 680	11 730	7 050	8 460	5 260	7 920	4 960	7,88 m
-3,0 m	kg	*20 440	*20 440	*14 920	10 870	*11 240	7 170			*9 220	5 910	6,98 m
-4,5 m	kg			*12 190	11 280					*9 480	8 420	5,53 m

Remarques :

1. Ne pas tenter de lever ou de maintenir toute charge supérieure à ces capacités de levage au point de levage spécifié par le rayon et la hauteur. Le poids de tous les accessoires doit être déduit des capacités de levage mentionnées ci-dessus.
2. Les capacités de levage supposent que la machine repose sur un sol de niveau, résistant et uniforme. L'utilisateur doit tenir compte des conditions de travail, par exemple sol mou ou irrégulier, inclinaison, charges latérales, arrêt brutal des charges, situations dangereuses, expérience du chauffeur, etc...
3. Bout de balancier défini comme point de levage.
4. Les capacités de levage ci-dessus sont conformes à la norme ISO 10567. Elles ne dépassent pas 87% de

- la capacité de levage hydraulique ni 75% de la charge de basculement. Les capacités de levage repérées par un astérisque (*) sont limitées par la capacité hydraulique plutôt que par la charge de basculement.
5. L'opérateur doit parfaitement connaître les instructions du manuel d'utilisation et d'entretien avant d'utiliser cette machine. Les règles d'utilisation en sécurité des équipements doivent être respectées à tout moment.
 6. Les capacités de levage ne s'appliquent qu'à une machine fabriquée d'origine et équipée en standard par KOBELCO CONSTRUCTION MACHINERY CO., LTD.















Capacités de levage











SK300NLC		Flèche : 6,20 m Balancier : 3,10 m Sans godet Contrepoids : 4 935 kg Chenilles : 600 mm (Levage lourd)															
B	A	1,5 m		3,0 m		4,5 m		6,0 m		7,5 m		9,0 m		À portée maxi		Rayon	
7,5 m	kg														*4 280	*4 280	7,45 m
6,0 m	kg									*6 370	5 350				*4 070	*4 070	8,37 m
4,5 m	kg								*7 560	7 310	*6 870	5 180			*4 030	3 850	8,95 m
3,0 m	kg						*12 250	10 290	*9 060	6 840	*7 640	4 950	*6 290	3 730	*4 120	3 570	9,24 m
1,5 m	kg						*14 890	9 490	*10 500	6 420	8 340	4 720	6 360	3 630	*4 370	3 460	9,28 m
Au sol	kg						*16 150	9 140	11 390	6 150	8 160	4 550	*5 690	3 550	*4 800	3 520	9,06 m
-1,5 m	kg				*11 650	*11 650	*16 330	9 070	11 260	6 040	8 080	4 480			*5 550	3 780	8,57 m
-3,0 m	kg	*13 610	*13 610	*18 300	18 030	*15 630	9 180	11 310	6 080	8 140	4 540			*6 970	4 360	7,76 m	
-4,5 m	kg			*19 360	18 550	*13 750	9 470	*10 120	6 310					*8 950	5 700	6,50 m	

SK300NLC		Flèche : 6,20 m Balancier : 4,00 m Sans godet Contrepoids : 4 935 kg Chenilles : 600 mm (Levage lourd)															
B	A	1,5 m		3,0 m		4,5 m		6,0 m		7,5 m		9,0 m		À portée maxi		Rayon	
9,0 m	kg														*3 360	*3 360	7,26 m
7,5 m	kg														*3 040	*3 040	8,49 m
6,0 m	kg									*5 240	*5 240	*4 300	3 890	*2 900	*2 900	9,31 m	
4,5 m	kg									*5 830	5 200	*5 710	3 800	*2 870	*2 870	9,83 m	
3,0 m	kg				*16 410	*16 410	*9 960	*9 960	*7 730	6 910	*6 680	4 920	*6 150	3 660	*2 920	*2 920	10,10 m
1,5 m	kg						*13 000	9 580	*9 330	6 390	*7 600	4 630	6 250	3 500	*3 070	2 890	10,13 m
Au sol	kg				*7 360	*7 360	*14 990	8 950	*10 620	6 000	8 010	4 390	6 110	3 370	*3 330	2 910	9,93 m
-1,5 m	kg	*7 090	*7 090	*10 630	*10 630	*15 850	8 700	11 000	5 780	7 850	4 250	6 040	3 310	*3 770	3 080	9,49 m	
-3,0 m	kg	*10 790	*10 790	*15 010	*15 010	*15 790	8 690	10 950	5 730	7 820	4 220			*4 520	3 460	8,77 m	
-4,5 m	kg	*15 200	*15 200	*21 200	17 510	*14 740	8 890	*10 910	5 850	7 980	4 360			*6 040	4 250	7,68 m	
-6,0 m	kg			*17 360	*17 360	*12 070	9 330	*8 400	6 240					*8 340	6 210	6,02 m	

SK300NLC		Flèche : 6,20 m Balancier : 2,40 m Sans godet Contrepoids : 4 935 kg Chenilles : 600 mm (Levage lourd)											
B	A	3,0 m		4,5 m		6,0 m		7,5 m		À portée maxi		Rayon	
7,5 m	kg						*7 060	*7 060			*7 330	6 440	6,63 m
6,0 m	kg						*7 370	*7 370	*7 270	5 220	*7 240	5 020	7,66 m
4,5 m	kg				*10 620	*10 620	*8 450	7 150	*7 570	5 100	*7 150	4 330	8,28 m
3,0 m	kg						*9 860	6 710	*8 230	4 900	6 910	3 980	8,60 m
1,5 m	kg						*11 120	6 350	8 320	4 710	6 760	3 860	8,64 m
Au sol	kg				*16 450	9 150	11 380	6 150	8 180	4 590	6 970	3 960	8,41 m
-1,5 m	kg	*11 310	*11 310	*16 100	9 190	11 330	6 110	8 170	4 580	7 650	4 320	5 150	7,88 m
-3,0 m	kg	*20 440	18 470	*14 920	9 370	*11 240	6 230			9 200	5 150		6,98 m
-4,5 m	kg			*12 190	9 770					*9 480	7 340		5,53 m

SK300NLC		Flèche : 6,20 m Balancier : 3,10 m Sans godet Contrepoids : 5 535 kg Chenilles : 600 mm (Levage lourd)															
B	A	1,5 m		3,0 m		4,5 m		6,0 m		7,5 m		9,0 m		À portée maxi		Rayon	
7,5 m	kg														*4 280	*4 280	7,45 m
6,0 m	kg									*6 370	5 580				*4 070	*4 070	8,37 m
4,5 m	kg								*7 560	*7 560	*6 870	5 410			*4 030	*4 030	8,95 m
3,0 m	kg						*12 250	10 740	*9 060	7 150	*7 640	5 180	*6 290	3 920	*4 120	3 750	9,24 m
1,5 m	kg						*14 890	9 940	*10 500	6 730	*8 450	4 950	6 570	3 810	*4 370	3 640	9,28 m
Au sol	kg						*16 150	9 590	*11 510	6 460	8 430	4 790	*5 690	3 740	*4 800	3 700	9,06 m
-1,5 m	kg				*11 650	*11 650	*16 330	9 520	11 640	6 350	8 350	4 720			*5 550	3 970	8,57 m
-3,0 m	kg	*13 610	*13 610	*18 300	*18 300	*15 630	9 630	*11 640	6 390	8 420	4 780			*6 970	4 580	7,76 m	
-4,5 m	kg			*19 360	*19 360	*13 750	9 920	*10 120	6 610					*8 950	5 980	6,50 m	

SK300NLC		Flèche : 6,20 m Balancier : 4,00 m Sans godet Contrepoids : 5 535 kg Chenilles : 600 mm (Levage lourd)															
B	A	1,5 m		3,0 m		4,5 m		6,0 m		7,5 m		9,0 m		À portée maxi		Rayon	
																	
9,0 m	kg														*3 360	*3 360	7,26 m
7,5 m	kg														*3 040	*3 040	8,49 m
6,0 m	kg									*5 240	*5 240	*4 300	4 070	*2 900	*2 900	9,31 m	
4,5 m	kg									*5 830	5 430	*5 710	3 990	*2 870	*2 870	9,83 m	
3,0 m	kg			*16 410	*16 410	*9 960	*9 960	*7 730	7 220	*6 680	5 150	*6 150	3 850	*2 920	*2 920	10,10 m	
1,5 m	kg					*13 000	10 030	*9 330	6 690	*7 600	4 860	6 470	3 690	*3 070	3 050	10,13 m	
Au sol	kg			*7 360	*7 360	*14 990	9 400	*10 620	6 300	8 280	4 620	6 320	3 560	*3 330	3 080	9,93 m	
-1,5 m	kg	*7 090	*7 090	*10 630	*10 630	*15 850	9 150	11 380	6 090	8 120	4 480	6 250	3 490	*3 770	3 260	9,49 m	
-3,0 m	kg	*10 790	*10 790	*15 010	*15 010	*15 790	9 150	11 320	6 040	8 090	4 460			*4 520	3 650	8,77 m	
-4,5 m	kg	*15 200	*15 200	*21 200	18 370	*14 740	9 340	*10 910	6 150	*8 210	4 590			*6 040	4 470	7,68 m	
-6,0 m	kg			*17 360	*17 360	*12 070	9 780	*8 400	6 550					*8 340	6 520	6,02 m	

SK300NLC		Flèche : 6,20 m Balancier : 2,40 m Sans godet Contrepoids : 5 535 kg Chenilles : 600 mm (Levage lourd)										
B	A	3,0 m		4,5 m		6,0 m		7,5 m		À portée maxi		Rayon
												
7,5 m	kg					*7 060	*7 060			*7 330	6 710	6,63 m
6,0 m	kg					*7 370	*7 370	*7 270	5 450	*7 240	5 250	7,66 m
4,5 m	kg			*10 620	*10 620	*8 450	7 450	*7 570	5 330	*7 150	4 530	8,28 m
3,0 m	kg					*9 860	7 010	*8 230	5 130	7 140	4 180	8,60 m
1,5 m	kg					*11 120	6 650	8 590	4 940	6 990	4 060	8,64 m
Au sol	kg			*16 450	9 600	11 750	6 460	8 450	4 820	7 200	4 160	8,41 m
-1,5 m	kg	*11 310	*11 310	*16 100	9 640	11 710	6 420	8 440	4 810	7 900	4 530	7,88 m
-3,0 m	kg	*20 440	19 330	*14 920	9 820	*11 240	6 530			*9 220	5 410	6,98 m
-4,5 m	kg			*12 190	10 220					*9 480	7 680	5,53 m

Remarques :

1. Ne pas tenter de lever ou de maintenir toute charge supérieure à ces capacités de levage au point de levage spécifié par le rayon et la hauteur. Le poids de tous les accessoires doit être déduit des capacités de levage mentionnées ci-dessus.
2. Les capacités de levage supposent que la machine repose sur un sol de niveau, résistant et uniforme. L'utilisateur doit tenir compte des conditions de travail, par exemple sol mou ou irrégulier, inclinaison, charges latérales, arrêt brutal des charges, situations dangereuses, expérience du chauffeur, etc...
3. Bout de balancier défini comme point de levage.
4. Les capacités de levage ci-dessus sont conformes à la norme ISO 10567. Elles ne dépassent pas 87% de

- la capacité de levage hydraulique ni 75% de la charge de basculement. Les capacités de levage repérées par un astérisque (*) sont limitées par la capacité hydraulique plutôt que par la charge de basculement.
5. L'opérateur doit parfaitement connaître les instructions du manuel d'utilisation et d'entretien avant d'utiliser cette machine. Les règles d'utilisation en sécurité des équipements doivent être respectées à tout moment.
 6. Les capacités de levage ne s'appliquent qu'à une machine fabriquée d'origine et équipée en standard par KOBELCO CONSTRUCTION MACHINERY CO., LTD.

Flèche articulée



Plages de travail

Unité : mm

Range	Balancier	Flèche articulée		
		Court 2,40 m	Standard 3,10 m	Long 4,00 m
a- Portée de fouille maximale		10 290	10 940	11 810
b- Portée de fouille maximale niveau du sol		10 090	10 760	11 630
c- Profondeur de fouille maximale		6 210	6 900	7 790
d- Hauteur de travail maximale		11 220	11 690	12 340
e- Hauteur de déversement maximale		8 130	8 600	9 250
f- Hauteur de déversement minimale		990	290	620
g- Profondeur de fouille maximale en paroi verticale		4 360	4 990	5 750
h- Rayon de rotation minimal		3 400	3 000	3 120
i- Course de nivelage au niveau du sol		6 150	7 470	9 200
j- Profondeur de fouille max. pour un fond plat de 2,4 m		6 100	6 800	7 700
Capacité de remplissage ISO du godet m ³		1,40	1,20	1,00

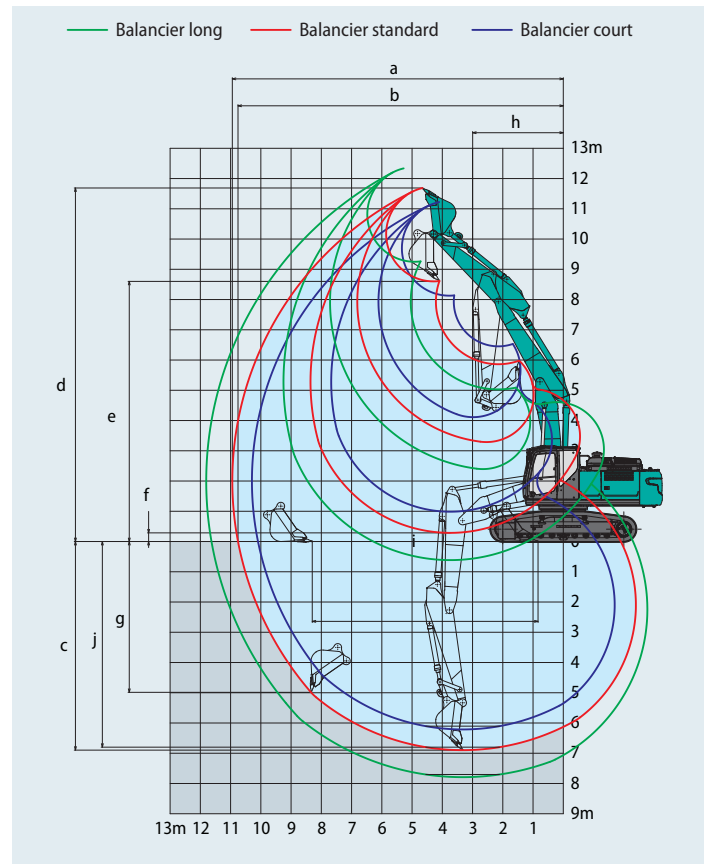

Force d'excavation (ISO 6015)

Unité: kN

Longueur du balancier	Court 2,40 m	Standard 3,10 m	Long 4,00 m
Force de cavage du godet	188 208*	188 208*	188 208*
Force de pénétration du balancier	158 174*	126 139*	105 115*

*Power Boost activé



Dimensions

Longueur du balancier		Court 2,40 m	Standard 3,10 m	Long 4,00 m
A	Longueur hors-tout	10 840	10 780	10 860
B	Hauteur hors-tout à la flèche	3 280	3 110	3 470
C	Largeur du châssis inférieur	SK300LC	3 190	
		SK300NLC	2 990	
D	Hauteur hors-tout à la cabine	3 200		
E	Garde au sol sous tourelle*	1 200		
F	Garde au sol*	490		

Unité : mm

G	Rayon de rotation arrière	3 300	
G'	Distance du centre d'orientation à l'extrémité arrière	3 270	
H	Longueur de chenille au sol	4 000	
I	Longueur du train de chenilles	4 870	
J	Voie	SK300LC	2 590
		SK300NLC	2 390
K	Largeur de tuile	600	
L	Largeur hors-tout de la tourelle	2 980	

*Hors hauteur de l'arête de chenille

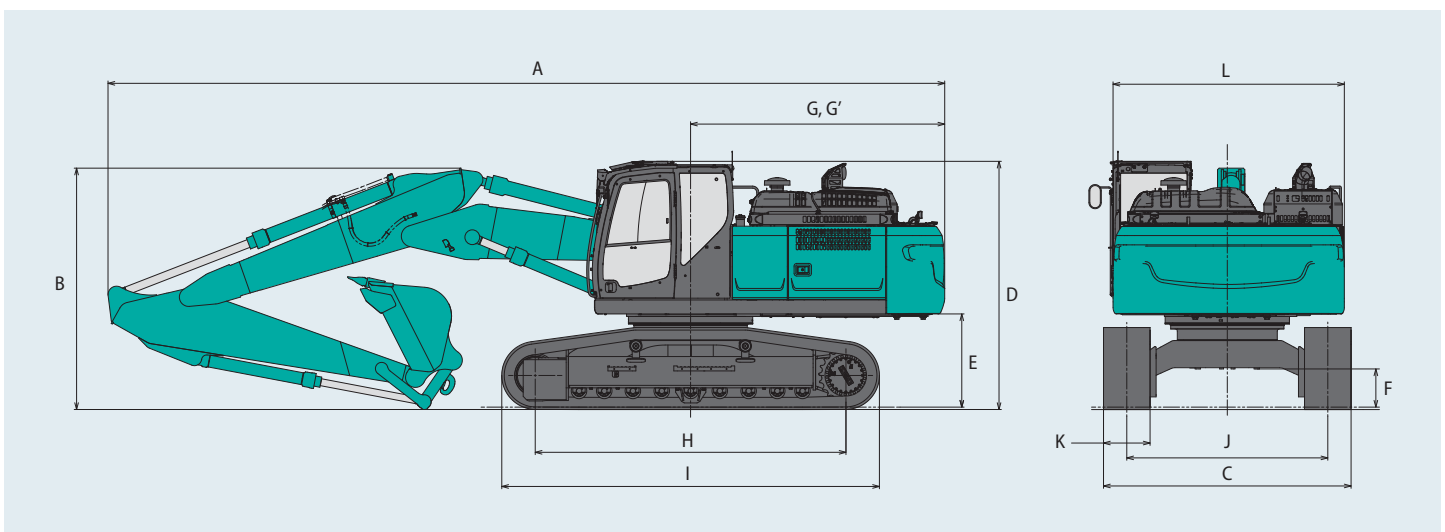

Poids en ordre de marche et pression au sol **SK300LC** **SK300NLC**

SK300LC-11E

SK300NLC-11E

En équipement de série, avec flèche articulée, balancier 3,10 m et godet 1,20 m³ en remplissage ISO. Contrepoids de 4 935 kg.

Usage			Tuiles à triple arête				Tuiles à double arête
Largeur de tuile	mm		600	700	800	900	600
Largeur du châssis inférieur	SK300LC	mm	3 190	3 290	3 390	3 490	3 190
	SK300NLC	mm	2 990	3 090	—	—	2 990
Pression au sol	SK300LC	kPa	60	52	46	42	60
	SK300NLC	kPa	60	52	—	—	60
Poids en ordre de marche	SK300LC	kg	31 500	32 100	32 500	32 900	31 600
	SK300NLC	kg	31 400	32 100	—	—	31 600

En équipement de série, avec flèche articulée, balancier 3,10 m et godet 1,20 m³ en remplissage ISO. Contrepoids de 5 535 kg.

Usage			Tuiles à triple arête				Tuiles à double arête
Largeur de tuile	mm		600	700	800	900	600
Largeur du châssis inférieur	SK300LC	mm	3 190	3 290	3 390	3 490	3 190
	SK300NLC	mm	2 990	3 090	—	—	2 990
Pression au sol	SK300LC	kPa	60	53	47	42	61
	SK300NLC	kPa	61	53	—	—	61
Poids en ordre de marche	SK300LC	kg	32 100	32 700	33 100	33 500	32 200
	SK300NLC	kg	32 000	32 700	—	—	32 200

Capacités de levage

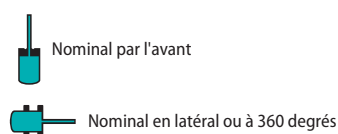
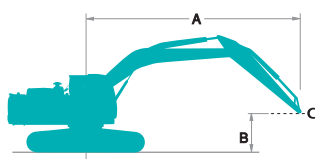

A - Portée de l'axe de rotation à la biellette de godet

B - Hauteur de la biellette de godet au-dessus/au-dessous du sol















C - Point de levage















Réglage du clapet de décharge : 37,8 MPa {385 bar}















SK300LC		Flèche articulée Balancier : 3,10 m Sans godet Contrepoids : 4 935 kg Chenilles : 600 mm (Levage lourd)														
B	A	1,5 m		3,0 m		4,5 m		6,0 m		7,5 m		9,0 m		À portée maxi		Rayon
9,0 m	kg							*5 750	*5 750					*4 940	*4 940	6,12 m
7,5 m	kg							*8 240	*8 240	*4 650	*4 650			*4 340	*4 340	7,55 m
6,0 m	kg							*8 630	8 200	*4 850	*4 850			*4 030	*4 030	8,46 m
4,5 m	kg			*18 030	*18 030	*12 020	*12 020	*9 510	7 750	*4 520	*4 520	*3 950	*3 950	*3 810	*3 810	9,03 m
3,0 m	kg			*21 760	21 560	*14 380	10 940	*10 570	7 210	*4 520	*4 520	*4 560	3 880	*3 750	3 640	9,32 m
1,5 m	kg			*25 200	19 650	*15 810	10 020	*11 390	6 730	*5 020	4 920	*4 810	3 760	*3 830	3 540	9,36 m
Au sol	kg			*22 270	19 300	*15 770	9 640	11 090	6 420	*6 070	4 730	*4 690	3 690	*4 060	3 610	9,14 m
-1,5 m	kg			*10 830	*10 830	*14 630	9 590	*8 780	6 310	*7 330	4 660			*4 510	3 880	8,66 m
-3,0 m	kg			*15 690	*15 690	*12 510	9 750	*9 700	6 380	*7 180	4 750			*5 360	4 500	7,86 m
-4,5 m	kg	*26 470	*26 470	*22 130	20 800	*13 680	10 300	*8 150	6 710					*5 280	*5 280	6,61 m















SK300LC		Flèche articulée Balancier : 2,40 m Sans godet Contrepoids : 4 935 kg Chenilles : 600 mm (Levage lourd)														
B	A	1,5 m		3,0 m		4,5 m		6,0 m		7,5 m		À portée maxi		Rayon		
9,0 m	kg					*10 680	*10 680							*7 070	*7 070	5,05 m
7,5 m	kg							*6 310	*6 310					*5 450	*5 450	6,72 m
6,0 m	kg					*11 240	*11 240	*9 390	7 990	*5 410	*5 410			*4 780	*4 780	7,73 m
4,5 m	kg			*14 850	*14 850	*13 250	11 690	*10 190	7 560	*5 510	5 340	*4 480	4 440	*4 480	4 440	8,36 m
3,0 m	kg			*20 090	*20 090	*14 970	10 670	*11 110	7 050	*5 610	5 110	*4 400	4 080	*4 400	4 080	8,67 m
1,5 m	kg			*25 060	20 410	*16 030	9 970	11 330	6 640	*6 180	4 900	*4 500	3 960	*4 500	3 960	8,71 m
Au sol	kg	*27 700	*27 700	*24 270	19 810	*14 930	9 660	*7 560	6 430	*7 140	4 770	*4 800	4 070	*4 800	4 070	8,48 m
-1,5 m	kg					*13 570	9 740	*10 670	6 400	*7 590	4 770	*5 410	4 460	*5 410	4 460	7,95 m
-3,0 m	kg					*10 960	9 980	*8 670	6 560			*6 500	5 350	*6 500	5 350	7,07 m
-4,5 m	kg			*17 560	*17 560							*4 490	*4 490	*4 490	*4 490	5,64 m

Capacités de levage

SK300LC		Flèche articulée Balancier : 4,00 m Sans godet Contreponds : 4 935 kg Chenilles : 600 mm (Levage lourd)															
B	A	1,5 m		3,0 m		4,5 m		6,0 m		7,5 m		9,0 m		À portée maxi		Rayon	
																	
10,5 m	kg														*4 210	*4 210	5,52 m
9,0 m	kg														*3 420	*3 420	7,39 m
7,5 m	kg									*4 240	*4 240				*3 070	*3 070	8,60 m
6,0 m	kg							*6 800	*6 800	*6 690	5 750	*3 840	*3 840	*2 910	*2 910	9,41 m	
4,5 m	kg					*8 420	*8 420	*8 360	7 960	*7 330	5 500	*3 860	*3 860	*2 860	*2 860	9,92 m	
3,0 m	kg	*36 410	*36 410	*19 720	*19 720	*12 650	11 420	*9 570	7 340	*7 920	5 180	*3 900	3 830	*2 900	*2 900	10,19 m	
1,5 m	kg	*17 480	*17 480	*24 050	19 380	*14 710	10 180	*10 630	6 730	8 090	4 850	*4 170	3 650	*3 020	2 950	10,22 m	
Au sol	kg	*18 570	*18 570	*6 600	*6 600	*15 520	9 460	10 970	6 290	*4 380	*4 380	*4 630	3 510	*3 200	2 990	10,03 m	
-1,5 m	kg			*9 930	*9 930	*15 130	9 200	10 710	6 050	*5 830	4 430	*4 970	3 440	*3 510	3 170	9,59 m	
-3,0 m	kg			*14 380	*14 380	*13 690	9 220	*9 640	6 020	*7 260	4 420			*4 060	3 570	8,87 m	
-4,5 m	kg					*11 070	9 480	*8 430	6 170	*5 950	4 590			*5 090	4 400	7,80 m	
-6,0 m	kg			*17 650	*17 650	*10 470	10 150							*3 720	*3 720	6,17 m	

SK300LC		Flèche articulée Balancier : 3,10 m Sans godet Contreponds : 5 535 kg Chenilles : 600 mm (Levage lourd)														
B	A	1,5 m		3,0 m		4,5 m		6,0 m		7,5 m		9,0 m		À portée maxi		Rayon
																
9,0 m	kg							*5 750	*5 750					*4 940	*4 940	6,12 m
7,5 m	kg							*8 240	*8 240	*4 650	*4 650			*4 340	*4 340	7,55 m
6,0 m	kg							*8 630	*8 630	*4 850	*4 850			*4 030	*4 030	8,46 m
4,5 m	kg			*18 030	*18 030	*12 020	*12 020	*9 510	8 190	*4 520	*4 520	*3 950	*3 950	*3 810	*3 810	9,03 m
3,0 m	kg			*21 760	*21 760	*14 380	11 580	*10 570	7 640	*4 520	*4 520	*4 560	4 140	*3 750	*3 750	9,32 m
1,5 m	kg			*25 200	20 900	*15 810	10 660	*11 390	7 160	*5 020	*5 020	*4 810	4 020	*3 830	3 790	9,36 m
Au sol	kg			*22 270	20 550	*15 770	10 280	*11 620	6 860	*6 070	5 060	*4 690	3 950	*4 060	3 860	9,14 m
-1,5 m	kg			*10 830	*10 830	*14 630	10 230	*8 780	6 750	*7 330	4 990			*4 510	4 160	8,66 m
-3,0 m	kg			*15 690	*15 690	*12 510	10 390	*9 700	6 810	*7 180	5 080			*5 360	4 810	7,86 m
-4,5 m	kg	*26 470	*26 470	*22 130	22 050	*13 680	10 940	*8 150	7 140					*5 280	*5 280	6,61 m

SK300LC		Flèche articulée Balancier : 2,40 m Sans godet Contreponds : 5 535 kg Chenilles : 600 mm (Levage lourd)														
B	A	1,5 m		3,0 m		4,5 m		6,0 m		7,5 m		À portée maxi		Rayon		
																
9,0 m	kg						*10 680	*10 680						*7 070	*7 070	5,05 m
7,5 m	kg								*6 310	*6 310				*5 450	*5 450	6,72 m
6,0 m	kg					*11 240	*11 240	*9 390	8 420	*5 410	*5 410	*4 780	*4 780	*4 480	*4 480	7,73 m
4,5 m	kg			*14 850	*14 850	*13 250	12 330	*10 190	7 990	*5 510	*5 510	*4 480	*4 480	*4 480	*4 480	8,36 m
3,0 m	kg			*20 090	*20 090	*14 970	11 320	*11 110	7 480	*5 610	5 430	*4 400	4 350	*4 400	4 350	8,67 m
1,5 m	kg			*25 060	21 660	*16 030	10 610	*11 670	7 070	*6 180	5 220	*4 500	4 240	*4 500	4 240	8,71 m
Au sol	kg	*27 700	*27 700	*24 270	21 070	*14 930	10 300	*7 560	6 860	*7 140	5 090	*4 800	4 350	*4 800	4 350	8,48 m
-1,5 m	kg					*13 570	10 380	*10 670	6 830	*7 590	5 100	*5 410	4 760	*5 410	4 760	7,95 m
-3,0 m	kg					*10 960	10 620	*8 670	6 990			*6 500	5 700	*6 500	5 700	7,07 m
-4,5 m	kg			*17 560	*17 560							*4 490	*4 490	*4 490	*4 490	5,64 m

SK300LC		Flèche articulée Balancier : 4,00 m Sans godet Contreponds : 5 535 kg Chenilles : 600 mm (Levage lourd)														
B	A	1,5 m		3,0 m		4,5 m		6,0 m		7,5 m		9,0 m		À portée maxi		Rayon
																
10,5 m	kg													*4 210	*4 210	5,52 m
9,0 m	kg													*3 420	*3 420	7,39 m
7,5 m	kg									*4 240	*4 240			*3 070	*3 070	8,60 m
6,0 m	kg							*6 800	*6 800	*6 690	6 080	*3 840	*3 840	*2 910	*2 910	9,41 m
4,5 m	kg					*8 420	*8 420	*8 360	*8 360	*7 330	5 830	*3 860	*3 860	*2 860	*2 860	9,92 m
3,0 m	kg	*36 410	*36 410	*19 720	*19 720	*12 650	12 070	*9 570	7 770	*7 920	5 500	*3 900	*3 900	*2 900	*2 900	10,19 m
1,5 m	kg	*17 480	*17 480	*24 050	20 630	*14 710	10 820	*10 630	7 160	*8 480	5 170	*4 170	3 910	*3 020	*3 020	10,22 m
Au sol	kg	*18 570	*18 570	*6 600	*6 600	*15 520	10 110	*11 230	6 720	*4 380	*4 380	*4 630	3 770	*3 200	*3 200	10,03 m
-1,5 m	kg			*9 930	*9 930	*15 130	9 840	*11 170	6 490	*5 830	4 760	*4 970	3 700	*3 510	3 410	9,59 m
-3,0 m	kg			*14 380	*14 380	*13 690	9 870	*9 640	6 450	*7 260	4 740			*4 060	3 840	8,87 m
-4,5 m	kg					*11 070	10 120	*8 430	6 600	*5 950	4 920			*5 090	4 710	7,80 m
-6,0 m	kg			*17 650	*17 650	*10 470	*10 470							*3 720	*3 720	6,17 m

SK300NLC		Flèche articulée Balancier : 3,10 m Sans godet Contrepoids : 4 935 kg Chenilles : 600 mm (Levage lourd)														
B	A	1,5 m		3,0 m		4,5 m		6,0 m		7,5 m		9,0 m		À portée maxi		Rayon
9,0 m	kg							*5 750	*5 750					*4 940	*4 940	6,12 m
7,5 m	kg							*8 240	7 750	*4 650	*4 650			*4 340	*4 340	7,55 m
6,0 m	kg							*8 630	7 530	*4 850	*4 850			*4 030	*4 030	8,46 m
4,5 m	kg			*18 030	*18 030	*12 020	11 090	*9 510	7 100	*4 520	*4 520	*3 950	3 260	*3 810	3 590	9,03 m
3,0 m	kg			*21 760	18 940	*14 380	9 880	*10 570	6 560	*4 520	*4 520	*4 560	3 520	*3 750	3 310	9,32 m
1,5 m	kg			*25 200	17 140	*15 810	8 980	11 360	6 090	*5 020	4 460	*4 810	3 410	*3 830	3 210	9,36 m
Au sol	kg			*22 270	16 820	*15 770	8 620	11 010	5 790	*6 070	4 280	*4 690	3 340	*4 060	3 260	9,14 m
-1,5 m	kg			*10 830	*10 830	*14 630	8 570	*8 780	5 690	*7 330	4 210			*4 510	3 520	8,66 m
-3,0 m	kg			*15 690	*15 690	*12 510	8 720	*9 700	5 750	*7 180	4 300			*5 360	4 080	7,86 m
-4,5 m	kg	*26 470	*26 470	*22 130	18 230	*13 680	9 260	*8 150	6 070					*5 280	*5 280	6,61 m

SK300NLC		Flèche articulée Balancier : 2,40 m Sans godet Contrepoids : 4 935 kg Chenilles : 600 mm (Levage lourd)														
B	A	1,5 m		3,0 m		4,5 m		6,0 m		7,5 m		À portée maxi		Rayon		
9,0 m	kg					*10 680	*10 680							*7 070	*7 070	5,05 m
7,5 m	kg							*6 310	*6 310					*5 450	*5 450	6,72 m
6,0 m	kg					*11 240	*11 240	*9 390	7 330	*5 410	5 020			*4 780	4 720	7,73 m
4,5 m	kg			*14 850	*14 850	*13 250	10 600	*10 190	6 900	*5 510	4 880	*4 480	4 050	*4 480	4 050	8,36 m
3,0 m	kg			*20 090	19 690	*14 970	9 620	*11 110	6 400	*5 610	4 650	*4 400	3 710	*4 400	3 710	8,67 m
1,5 m	kg			*25 060	17 860	*16 030	8 940	11 250	6 000	*6 180	4 440	*4 500	3 600	*4 500	3 600	8,71 m
Au sol	kg	*27 700	*27 700	*24 270	17 310	*14 930	8 640	*7 560	5 800	*7 140	4 320	*4 800	3 690	*4 800	3 690	8,48 m
-1,5 m	kg					*13 570	8 710	*10 670	5 770	*7 590	4 320	*5 410	4 040	*5 410	4 040	7,95 m
-3,0 m	kg					*10 960	8 950	*8 670	5 930			*6 500	4 850	*6 500	4 850	7,07 m
-4,5 m	kg			*17 560	*17 560							*4 490	*4 490	*4 490	*4 490	5,64 m

SK300NLC		Flèche articulée Balancier : 4,00 m Sans godet Contrepoids : 4 935 kg Chenilles : 600 mm (Levage lourd)														
B	A	1,5 m		3,0 m		4,5 m		6,0 m		7,5 m		9,0 m		À portée maxi		Rayon
10,5 m	kg													*4 210	*4 210	5,52 m
9,0 m	kg													*3 420	*3 420	7,39 m
7,5 m	kg									*4 240	*4 240			*3 070	*3 070	8,60 m
6,0 m	kg							*6 800	*6 800	*6 690	5 280	*3 840	3 730	*2 910	*2 910	9,41 m
4,5 m	kg					*8 420	*8 420	*8 360	7 290	*7 330	5 030	*3 860	3 630	*2 860	*2 860	9,92 m
3,0 m	kg	*36 410	*36 410	*19 720	*19 720	*12 650	10 330	*9 570	6 680	*7 920	4 710	*3 900	3 470	*2 900	2 750	10,19 m
1,5 m	kg	*17 480	*17 480	*24 050	16 880	*14 710	9 130	*10 630	6 090	8 040	4 390	*4 170	3 300	*3 020	2 660	10,22 m
Au sol	kg	*18 570	*18 570	*6 600	*6 600	*15 520	8 440	10 900	5 650	*4 380	4 130	*4 630	3 160	*3 200	2 680	10,03 m
-1,5 m	kg			*9 930	*9 930	*15 130	8 180	10 630	5 430	*5 830	3 980	*4 970	3 090	*3 510	2 850	9,59 m
-3,0 m	kg			*14 380	*14 380	*13 690	8 200	*9 640	5 390	*7 260	3 970			*4 060	3 210	8,87 m
-4,5 m	kg					*11 070	8 450	*8 430	5 540	*5 950	4 140			*5 090	3 970	7,80 m
-6,0 m	kg			*17 650	*17 650	*10 470	9 100							*3 720	*3 720	6,17 m

SK300NLC		Flèche articulée Balancier : 3,10 m Sans godet Contrepoids : 5 535 kg Chenilles : 600 mm (Levage lourd)														
B	A	1,5 m		3,0 m		4,5 m		6,0 m		7,5 m		9,0 m		À portée maxi		Rayon
9,0 m	kg							*5 750	*5 750					*4 940	*4 940	6,12 m
7,5 m	kg							*8 240	8 160	*4 650	*4 650			*4 340	*4 340	7,55 m
6,0 m	kg							*8 630	7 940	*4 850	*4 850			*4 030	*4 030	8,46 m
4,5 m	kg			*18 030	*18 030	*12 020	11 700	*9 510	7 510	*4 520	*4 520	*3 950	3 870	*3 810	*3 810	9,03 m
3,0 m	kg			*21 760	20 090	*14 380	10 480	*10 570	6 970	*4 520	*4 520	*4 560	3 770	*3 750	3 550	9,32 m
1,5 m	kg			*25 200	18 290	*15 810	9 590	*11 390	6 500	*5 020	4 770	*4 810	3 660	*3 830	3 450	9,36 m
Au sol	kg			*22 270	17 970	*15 770	9 220	11 560	6 210	*6 070	4 590	*4 690	3 590	*4 060	3 510	9,14 m
-1,5 m	kg			*10 830	*10 830	*14 630	9 170	*8 780	6 100	*7 330	4 530			*4 510	3 780	8,66 m
-3,0 m	kg			*15 690	*15 690	*12 510	9 320	*9 700	6 160	*7 180	4 610			*5 360	4 380	7,86 m
-4,5 m	kg	*26 470	*26 470	*22 130	19 380	*13 680	9 860	*8 150	6 490					*5 280	*5 280	6,61 m

Remarques :

- Ne pas tenter de lever ou de maintenir toute charge supérieure à ces capacités de levage au point de levage spécifié par le rayon et la hauteur. Le poids de tous les accessoires doit être déduit des capacités de levage mentionnées ci-dessus.
- Les capacités de levage supposent que la machine repose sur un sol de niveau, résistant et uniforme. L'utilisateur doit tenir compte des conditions de travail, par exemple sol mou ou irrégulier, inclinaison, charges latérales, arrêt brutal des charges, situations dangereuses, expérience du chauffeur, etc...
- Bout de balancier défini comme point de levage.
- Les capacités de levage ci-dessus sont conformes à la norme ISO 10567. Elles ne dépassent pas 87% de

- la capacité de levage hydraulique ni 75% de la charge de basculement. Les capacités de levage repérées par un astérisque (*) sont limitées par la capacité hydraulique plutôt que par la charge de basculement.
- L'opérateur doit parfaitement connaître les instructions du manuel d'utilisation et d'entretien avant d'utiliser cette machine. Les règles d'utilisation en sécurité des équipements doivent être respectées à tout moment.
 - Les capacités de levage ne s'appliquent qu'à une machine fabriquée d'origine et équipée en standard par KOBELCO CONSTRUCTION MACHINERY CO., LTD.

Capacités de levage

SK300NLC		Flèche articulée Balancier : 2,40 m Sans godet Contrepoids : 5 535 kg Chenilles : 600 mm (Levage lourd)												
B	A	1,5 m		3,0 m		4,5 m		6,0 m		7,5 m		À portée maxi		Rayon
9,0 m	kg					*10 680	*10 680					*7 070	*7 070	5,05 m
7,5 m	kg							*6 310	*6 310			*5 450	*5 450	6,72 m
6,0 m	kg					*11 240	*11 240	*9 390	7 740	*5 410	5 330	*4 780	*4 780	7,73 m
4,5 m	kg			*14 850	*14 850	*13 250	11 210	*10 190	7 320	*5 510	5 190	*4 480	4 320	8,36 m
3,0 m	kg			*20 090	*20 090	*14 970	10 230	*11 110	6 820	*5 610	4 970	*4 400	3 970	8,67 m
1,5 m	kg			*25 060	19 010	*16 030	9 550	*11 670	6 420	*6 180	4 760	*4 500	3 860	8,71 m
Au sol	kg	*27 700	*27 700	*24 270	18 450	*14 930	9 250	*7 560	6 210	*7 140	4 630	*4 800	3 960	8,48 m
-1,5 m	kg					*13 570	9 320	*10 670	6 180	*7 590	4 630	*5 410	4 330	7,95 m
-3,0 m	kg					*10 960	9 550	*8 670	6 340			*6 500	5 190	7,07 m
-4,5 m	kg			*17 560	*17 560							*4 490	*4 490	5,64 m

SK300NLC		Flèche articulée Balancier : 4,00 m Sans godet Contrepoids : 5 535 kg Chenilles : 600 mm (Levage lourd)														
B	A	1,5 m		3,0 m		4,5 m		6,0 m		7,5 m		9,0 m		À portée maxi		Rayon
10,5 m	kg													*4 210	*4 210	5,52 m
9,0 m	kg													*3 420	*3 420	7,39 m
7,5 m	kg									*4 240	*4 240			*3 070	*3 070	8,60 m
6,0 m	kg							*6 800	*6 800	*6 690	5 590	*3 840	*3 840	*2 910	*2 910	9,41 m
4,5 m	kg					*8 420	*8 420	*8 360	7 710	*7 330	5 350	*3 860	*3 860	*2 860	*2 860	9,92 m
3,0 m	kg	*36 410	*36 410	*19 720	*19 720	*12 650	10 940	*9 570	7 090	*7 920	5 020	*3 900	3 720	*2 900	*2 900	10,19 m
1,5 m	kg	*17 480	*17 480	*24 050	18 030	*14 710	9 740	*10 630	6 500	8 440	4 700	*4 170	3 550	*3 020	2 870	10,22 m
Au sol	kg	*18 570	*18 570	*6 600	*6 600	*15 520	9 040	*11 230	6 070	*4 380	*4 380	*4 630	3 410	*3 200	2 910	10,03 m
-1,5 m	kg			*9 930	*9 930	*15 130	8 790	*11 170	5 840	*5 830	4 290	*4 970	3 340	*3 510	3 080	9,59 m
-3,0 m	kg			*14 380	*14 380	*13 690	8 810	*9 640	5 800	*7 260	4 280			*4 060	3 470	8,87 m
-4,5 m	kg					*11 070	9 060	*8 430	5 950	*5 950	4 450			*5 090	4 270	7,80 m
-6,0 m	kg			*17 650	*17 650	*10 470	9 710							*3 720	*3 720	6,17 m

Remarques :

1. Ne pas tenter de lever ou de maintenir toute charge supérieure à ces capacités de levage au point de levage spécifié par le rayon et la hauteur. Le poids de tous les accessoires doit être déduit des capacités de levage mentionnées ci-dessus.
2. Les capacités de levage supposent que la machine repose sur un sol de niveau, résistant et uniforme. L'utilisateur doit tenir compte des conditions de travail, par exemple sol mou ou irrégulier, inclinaison, charges latérales, arrêt brutal des charges, situations dangereuses, expérience du chauffeur, etc...
3. Bout de balancier défini comme point de levage.
4. Les capacités de levage ci-dessus sont conformes à la norme ISO 10567. Elles ne dépassent pas 87% de la capacité de levage hydraulique ni 75% de la charge de basculement. Les capacités de levage repérées par un astérisque (*) sont limitées par la capacité hydraulique plutôt que par la charge de basculement.
5. L'opérateur doit parfaitement connaître les instructions du manuel d'utilisation et d'entretien avant d'utiliser cette machine. Les règles d'utilisation en sécurité des équipements doivent être respectées à tout moment.
6. Les capacités de levage ne s'appliquent qu'à une machine fabriquée d'origine et équipée en standard par KOBELCO CONSTRUCTION MACHINERY CO., LTD.

Équipements de série et options

SK300 LC **SK300** NLC
SK300LC-11E SK300NLC-11E

● =Std ○ =Opt. — = Non disponible

Catégorie	Description	SK300LC/SK300NLC-11E	
		Flèche monobloc / Flèche articulée	
		LC	NLC
Moteur	ISUZU 6HK1 (Conforme Stage V)	●	●
	Système d'échappement du moteur DOC, DPF, SCR	●	●
	Alternateur (24 V /90 A)	●	●
	Démarrateur (24 V/5 kW)	●	●
	Batteries (2 x 12 V (140 Ah))	●	●
	Système de refroidissement par ventilateur aspirant	●	●
	Ralenti automatique	●	●
Circuit hydraulique	Ralenti et arrêt moteur automatique	●	●
	Trois modes de travail (H, S et ECO)	●	●
	Power Boost (37,8 MPa {385 bar})	●	●
	Levage lourd	●	●
	Dépressurisation hydraulique	●	●
	Translation indépendante	●	●
	Système de préchauffage automatique	●	●
	Recirculation de la pression hydraulique à la descente de flèche	●	●
	Huile hydraulique VG32	●	●
Huile hydraulique VG46	○	○	
Huile hydraulique VG68	○	○	
Lignes hydrauliques	Lignes hydrauliques auxiliaires petit débit, grand débit et pilotage d'attache rapide	●	●
	Pompe hydraulique auxiliaire petit débit de plus grande capacité (84,9 L/min)	○	○
	Aucune ligne hydraulique auxiliaire, ni clapets de sécurité	○	—
	Commandes proportionnelles petit et grand débits aux manipulateurs	●	●
Cabine	Siège chauffant à suspension pneumatique	●	●
	Moniteur couleur 25 cm	●	●
	Éclairage de cabine automatique à LED	●	●
	Climatisation	●	●
	Radio DAB+ (FM/AM + AUX + USB et Bluetooth® avec téléphone mains libres)	●	●
	Faisceau pour quatre phares additionnels et un gyrophare de cabine	●	●
	Essuie-glace à parallélogramme	●	●
	Alimentation 12V	●	●
	Déflecteur de pluie	○	○
	Store pare-soleil	○	○
Phares	Deux projecteurs de travail à LED sur la flèche, un sur la tourelle et deux sur le contrepoids arrière	●	●
	Deux projecteurs de travail à LED haut de cabine	○	○
Équipement de travail	Flèche monobloc (6,20 m)	●	●
	Flèche articulée (3,32 m + 2,98 m)	○	○
	Balancier HD standard (3,10 m) avec pare-pierre	●	●
	Balancier HD court (2,40 m) avec pare-pierre	○	○
	Balancier HD long (4,00 m) avec pare-pierre	○	○
	Crochet de manutention	●	●
Contrepoids	Contrepoids standard de 4 935 kg	●	●
	Contrepoids lourd de 5 535 kg	○	○
Châssis	Tuiles acier de 600 mm	●	●
	Tuile à double arête de 600 mm	○	○
	Tuiles acier de 700 mm	○	○
	Tuiles acier de 800 mm	○	—
	Tuiles acier de 900 mm	○	—
	Guide chaîne central	●	●
	Deux guides chaîne additionnels	○	○
Sécurité	Blindage du châssis inférieur	●	●
	Arrêt d'urgence du moteur	●	●
	Mode d'utilisation forcé des pompes (interrupteur d'urgence KPSS)	●	●
	Potentiomètre de régime moteur d'urgence (by-pass de la gestion électronique)	●	●
	Vanne manuelle de descente d'urgence de l'équipement	●	●
	Alarme de surcharge	●	●
	Clapet de sécurité pour les vérins de flèche et du balancier	●	●
	Cabine ROPS (ISO 12117-2:2008)	●	●
	Protection de toit niveau II (ISO 10262:1998)	●	●
	Protection frontale de cabine niveau II (ISO 10262:1998)	○	○
	Trois caméras pour vision à 360°	●	●
	Indicateur de ceinture de sécurité sur le moniteur	●	●
	Alarme de translation	○	○
	Extension du garde-corps de tourelle	○	○
Autres	Pompe électrique de remplissage gasoil à arrêt automatique	●	●
	Faisceau pour éclairage du compartiment moteur	●	●
	Peinture personnalisée	○	○
	Télésurveillance et géolocalisation KOMEXS	●	●

*Le système de climatisation de cette machine contient un gaz à effet de serre fluoré HFC-134a (GWP 1430). Quantité de gaz 0,9 kg (équivalent CO₂ 1,3 t)
Remarque : Bluetooth® est une marque déposée de Bluetooth SIG Inc.

Remarque : Ce catalogue peut contenir des accessoires et autres équipements qui ne sont pas disponibles en option dans votre région. Il peut aussi contenir des photos de machines dont les caractéristiques sont différentes de celles qui sont vendues dans votre région. Consultez votre distributeur KOBELCO le plus proche pour lui faire part de vos besoins. Des équipements spécialisés sont indispensables pour utiliser ces machines pour des travaux de démolition. Contactez votre distributeur KOBELCO pour valider leurs utilisations. Dans le cadre de notre politique d'amélioration permanente, tous les modèles et caractéristiques sont modifiables sans préavis.
Copyright par **KOBELCO CONSTRUCTION MACHINERY CO., LTD.** Le contenu de ce catalogue ne peut en aucun cas être reproduit sans autorisation.

KOBELCO CONSTRUCTION MACHINERY EUROPE B.V.

Veluwezoom 15
1327 AE Almere
Pays-Bas
www.kobelco-europe.com

Pour plus d'information :