

KOBELCO

SK300LC/SK300NLC-11E

Performance  Design

SK300_{LC} SK300_{NLC}

■ Löffelvolumen:

0,60 – 1,40 m³

■ Motorleistung:

210 kW / 1.900 min⁻¹

■ Betriebsgewicht:

30.600 – 33.900 kg



Konform mit der EU-Abgasnorm Stufe V

Built for Perfectionists™



Performance X Design

Der SK300LC/SK300NLC von KOBELCO schafft einen völlig neuen Wert, indem er PERFORMANCE – höhere Effizienz und Produktivität durch mehr Leistung und Geschwindigkeit – und DESIGN – fahrerorientierte Bedienbarkeit und Komfort, der keine Kompromisse eingeht – in Einklang bringt.

KOBELCO stellt sich jeder Herausforderung und strebt nach einzigartigen und unvergleichlichen Maschinen, die man nie mehr vergisst, wenn man sie einmal gefahren hat.



DAS ULTIMATIV-EINFACHE UND ELEGANTE DESIGN

Unser Streben nach funktionaler Schönheit und Sinn für Ästhetik führte zu einem neuen Innendesign.

Jog Dial

Ein Jog Dial vereint mehrere Funktionen, um einfache Vorgänge zu realisieren. Selbst mit Handschuhen kann der Fahrer verschiedene Maschinenfunktionen ohne Anstrengung bedienen.

LED-Hintergrundbeleuchtung

Die Schalter und Zifferblätter verfügen über eine LED-Hintergrundbeleuchtung, die bei Dunkelheit eine helle und klare Sicht bieten und für eine luxuriöse Stimmung sorgen.







UNVERGESSLICHER KOMFORT

Sitz mit Luftfederung

Serienmäßig ist ein GRAMMER*-Sitz installiert, der eine ausgezeichnete Stoßdämpfung und einen hohen Fahrkomfort gewährleistet.

*GRAMMER ist eine eingetragene Marke der GRAMMER AG in Deutschland.

Klimaanlage

Die Luft wird gegen die Taille und den Hinterkopf des Fahrers geblasen, was eine angenehmere Bedienung ermöglicht.

Die Winkel der Hebel ermöglichen eine bequeme Bedienung

Der Bediener kann die Hebel horizontal bewegen, ohne das Handgelenk zu verdrehen, was die Ermüdung durch die Bedienung verringert.



Neue Hydrauliksteuerung

Unser aktualisiertes Hydrauliksteuersystem reagiert auf kürzere Hebelbewegungen als bei den bisherigen Modellen und sorgt für schnellere, präzisere Bewegungen und eine bessere Bedienbarkeit der Hebel.

LED-Türleuchte

Die LED-Innenbeleuchtung schaltet sich automatisch ein, wenn die Tür geöffnet wird oder die Zündung ausgeschaltet wird. Dies gewährleistet einen einfachen Ein- und Ausstieg in der Dunkelheit.

Parallele Scheibenwischer sorgen für ein weites Sichtfeld



KOBELCO



04:33



SETTING MENU



PICTURE OF CAMERA



CLOCK SETTING



SCREEN BRIGHTNESS



MAINTENANCE



CONSUMPTION



LANGUAGE SELECTION



PRESSURE RELEASE



EIN GRÖßERES SICHTFELD FÜR EINEN WEITEREN EINSATZBEREICH

3-Seiten-Sicherheitskamerasytem als Standard

Unser hochauflösendes, großes Display zeigt die rechte, linke und die hintere Kamera zusammen an.

Mit dem Multidisplay kann der Fahrer seine Anzeigebedürfnisse anpassen, um seine Aufmerksamkeit und die Sicherheit auf der Baustelle zu verbessern.

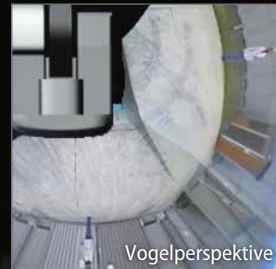

Großer 10-Zoll-Farbmonitor

Der einfach zu bedienende Menübildschirm und die deutlich erkennbaren Symbole unterstützen den Fahrer bei der Auswahl der wichtigsten Informationen, die für die Sicherheit und Maschinensteuerung am Einsatzort erforderlich sind.



Auswahl der richtigen Informationen

Drehen Sie das Jog-Dial einfach nach rechts oder links, um eine Funktion auszuwählen und drücken Sie anschließend den Drehknopf, um die Auswahl zu bestätigen.





Unabhängiger Fahrtrieb

Mit „Independent Travel“ wird eine Hydraulikpumpe kontinuierlich für den Antrieb und eine kontinuierlich für das Anbaugerät eingesetzt, wodurch eine gleichmäßige und konstante Fahrgeschwindigkeit auch beim Schwenken oder beim Einsatz von Ausleger oder Anbaugeräten ermöglicht wird. Mit Independent Travel ist es ein Kinderspiel, ein großes Rohr sicher über eine Baustelle zu transportieren.

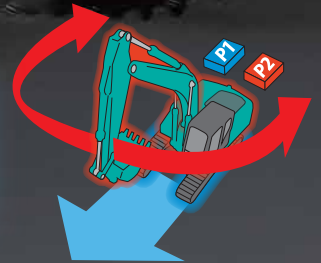

EINE KOMPETENTE LEISTUNG ERLEBEN

Höhere Effizienz und ein Stufe V-konformer Motor

Der neue SK300LC / SK300NLC ist mit einem Stufe-V-konformen Motor ausgestattet, der ein höheres Drehmoment hat. Das ausgeglichene Verhältnis zwischen Motorleistung und Drehmoment sorgt für eine effizientere Leistung als bei den Vorgängermodellen. Außerdem wurde das DPF-Wechselintervall verlängert.

Modell: ISUZU 6HK1

Ausgangsleistung des Motors

210 kW / 1.900 min⁻¹



»»» Max. Losbrechkraft (Stiel 3,10 m)

Normal: **188** kN

Mit Power-Boost: **208** kN

Hebelast

16.150 kg

(Reichweite: 4,50 m Ausleger: 6,20 m Stiel: 3,10 m Ohne Löffel
Gegengewicht: 4.940 kg Kettenbreite: 600 mm <Schwerlast>)



MEHR FUNKTIONEN GLEICHZEITIG

Auswahl des Anbaugerätemodus

Die zusätzlichen Durchflussmengen für Löffel, Hydraulikhammer, Abbruchschere und Rotation können jetzt vom Fahrer über den Monitor eingestellt werden, sodass Sie die Werkzeuge schnell und einfach wechseln können. Die Moduseinstellungen für andere Anbaugeräte wie z.B. ein Neigungs-Drehgelenk können hinzugefügt oder geändert werden.



EINFACHE WARTUNG



FOPS-Kabinenschutz Aufbau als Standard

Der Standard-FOPS-Schutz Aufbau kann zur einfachen Fensterreinigung geöffnet werden. Erfüllt die FOPS-Standardanforderungen des Top Guard Level II (ISO 10262).



Motorwartung

Die niedrigere Serviceplattform erleichtert die Motorwartung.



Zweistufiger Luftfilter



Harnstoff-Tank

Der DEF/AdBlue®-Einfüllstutzen befindet sich im abschließbaren Werkzeugkasten.



Linke Seite (Kühler- und Kühlelemente)

Ausgelegt für einfachen Zugang zu Kühler und Kühlsystem.

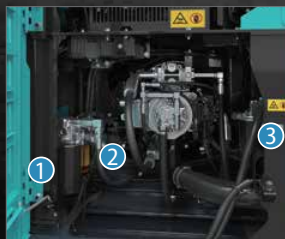

Rechte Seite (Wartung vom Boden aus)

Fach mit Hydraulikpumpe und Motorfilter.



- ① Kraftstofffilter
- ② Vorfilter mit integriertem Wasserabscheider



- ③ Motorölfilter

HALTBARKEIT, DER SIE VERTRAUEN KÖNNEN

Verbesserte Karosseriesteifigkeit für Maschinen der 30-Tonnen-Klasse

Die Maschinen SK300LC und SK300NLC werden oft bei mittleren Bauprojekten und rauen Arbeitsbedingungen eingesetzt. Die Komponenten wurden überprüft und ihre Haltbarkeit verbessert, um in solchen Umgebungen eine stabile Leistung zu gewährleisten.



Verkleidungen und Wartungsklappen

Die rechte und linke Seitenverkleidung sowie die hinteren Wartungsklappen wurden dicker, um die Karosseriesteifigkeit zu erhöhen.



Löffelschwingebolzen

Der größere Durchmesser des Löffelschwingebolzens trägt zu einer verbesserten Haltbarkeit bei verschiedenen Arten von Anbaugeräten bei.

NÜTZLICHE UND SINNVOLLE AUSSTATTUNG



Motorstart-Passwort

Um die Sicherheit zu erhöhen, kann zum Starten des Motors ein Kennwort festgelegt werden. Das Passwort muss in unserer Werkstatt festgelegt werden.



Wischereinstellung

Neben dem Intervall-Wischermodus und dem Dauer-Wischermodus wurde der Modus für einmaliges Wischen hinzugefügt.



Parallele Scheibenwischer / Sonnenschutzrollo (Option)



Konsolenmontage

Die mit dem Sitz mitfedernden Konsolen ermöglichen eine bequeme Bedienung.



DAB+-Radio (FM/AM & AUX & USB & Bluetooth® & Telefon-Freisprecheinrichtung)



USB-Anschluss / 12-V-Steckdose



Smartphonehalter

Halterung für Ihr an den USB-Anschluss angeschlossenes Smartphone.



KOBELCO MONITORING EXCAVATOR SYSTEM



Beruhigende Fernüberwachung

Das KOMEXS (Kobelco Bagger-Überwachungssystem) nutzt Satellitenkommunikation und Internet zur Datenübertragung und kann somit überall dort eingesetzt werden, wo andere Kommunikationsformen schwierig sind. Wenn ein Hydraulikbagger mit diesem System ausgerüstet ist, können Betriebsdaten der Maschine, z. B. Betriebsstunden, Standort, Kraftstoffverbrauch und Wartungsstatus fernüberwacht werden.

Direkter Zugriff auf den Betriebsstatus

Standortdaten

Sie erhalten exakte Standortdaten auch von Baustellen, an denen die Kommunikation schwierig ist.

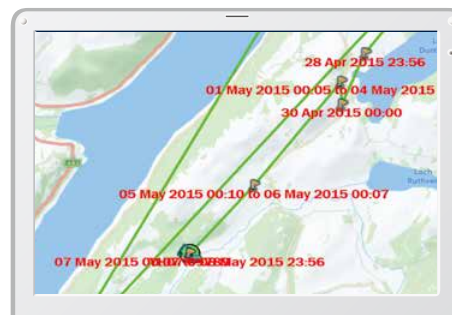
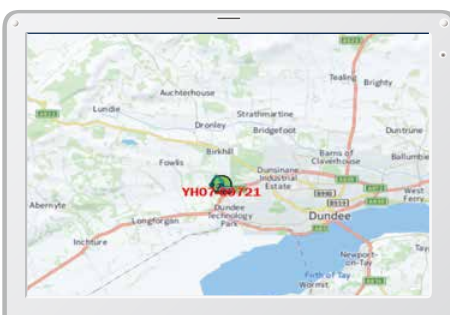

Arbeitsdaten

Period	11 Apr, 2015	to	10 May, 2015	Search
Type of Operation	Working Hrs		Ratio	
Total Working Hrs	169 Hrs		100 %	
Digging Hrs	72.2 Hrs		43 %	
Traveling Hrs	18.3 Hrs		11 %	
Idle Hrs	15.9 Hrs		9 %	
Opt Att Hrs	62.5 Hrs		37 %	
Crane Mode Hrs	0 Hrs		0 %	

Betriebsstunden

- Ein Vergleich der Betriebszeiten von Maschinen an mehreren Standorten zeigt, welche Standorte beschäftigt und profitabler sind.
- Die Betriebsstunden auf der Baustelle können für Laufzeit-Berechnungen bei Mietmaschinen usw. genau erfasst werden.

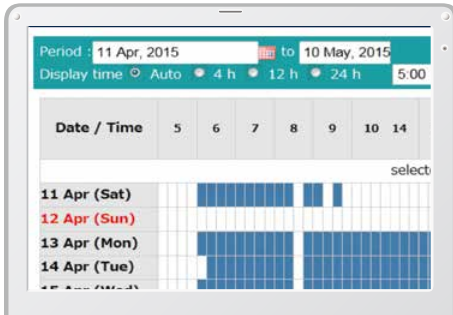

Tägliche Berichte

Kraftstoffverbrauchsdaten

Daten über den Kraftstoffverbrauch und Zeiten im Leerlauf können verwendet werden, um Verbesserungen im Kraftstoffverbrauch anzuzeigen.

Work mode	Working Hrs	Total Fuel Consumption
H mode	2:06	24.5 L
S mode	0:00	0.0 L
E mode	169:19	1489.7 L
TOTAL	171:25	1514.2 L

Kraftstoffverbrauch

Grafik über Arbeitsinhalte

Die Grafik zeigt die Aufteilung der Betriebsstunden auf die verschiedenen Betriebsarten wie Graben, Leerlauf, Fahren und optionale Betriebsarten.



Arbeitsstatus

Wartungsdaten und Warnmeldungen

Wartungsdaten der Maschine

- Liefert den Wartungsstatus der einzelnen Maschinen, die an mehreren Baustellen eingesetzt werden.
- Die Wartungsdaten werden auch an das KOBELCO-Service-Personal weitergeleitet. So können regelmäßige Wartungsarbeiten effizienter geplant werden.

Model	Serial No.	Hour Meter	Engine Oil
SK135SRLC-3/SK140SRL	YH07-09721	734 Hr	434
SK135SRLC-3/SK140SRL	YH07-09789	73 Hr	429
SK210LC-9	YQ13-10454	960 Hr	58
SK210LC-9	YQ13-10481	549 Hr	498
SK75SR-	YT08-30374		

Wartung

Warnungen

Dieses System warnt, sobald eine Störung erkannt wird und verhindert so Schäden, die zu Maschinenstillstand führen könnten.

Die Daten der Warnung können per E-Mail übermittelt werden

Die Daten der Warnung oder Wartungsbenachrichtigungen können per E-Mail an einen Computer oder ein Handy übermittelt werden.



Alarmmeldungen können auf Mobilgerät empfangen werden.

Tägliche / monatliche Berichte

Betriebsdaten, die auf einen Computer geladen werden, können leicht als tägliche und monatliche Berichte ausgegeben werden.

Sicherheitssystem

Motorstart-Alarm

Das System kann so eingestellt werden, dass ein Alarm ausgelöst wird, sobald die Maschine außerhalb der angegebenen Zeit betrieben wird.

Motorstart-Alarm außerhalb der vorgegebenen Arbeitszeit

Gebiets-Alarm

Es kann ein Alarm ausgelöst werden, sobald die Maschine aus einem angegebenen Gebiet an einen anderen Ort verbracht wird.

Alarm bei Verlassen eines vorgegebenen Standortes

Technische Daten

Motor

Modell	ISUZU 6HK1
Typ	Direkteinspritzung, wassergekühlt, 4-Takt-Dieselmotor mit Turbolader, Ladeluftkühler (konform mit der EU-Abgasnorm Stufe V)
Anzahl der Zylinder	6
Bohrung und Hub	115 mm x 125 mm
Hubraum	7,790 l
Nennausgangsleistung	198 kW / 1.900 min ⁻¹ (ISO 9249: mit Lüfter)
	210 kW / 1.900 min ⁻¹ (ISO 14396: ohne Lüfter)
Max. Drehmoment	1.011 N·m / 1.500 min ⁻¹ (ISO 9249: mit Lüfter)
	1.080 N·m / 1.500 min ⁻¹ (ISO 14396: ohne Lüfter)

Hydrauliksystem

Pumpe	
Typ	Axialkolbenpumpen + eine Getriebepumpe + Pilotpumpe
Max. Förderstrom	2 x 245 l/min , 1 x 44,3 l/min , 1 x 19 l/min
Einstellung Überdruckventil	
Ausleger, Stiel und Löffel	34,3 MPa {350 kgf/cm ² }
Power-Boost	37,8 MPa {385 kgf/cm ² }
Fahrkreis	34,3 MPa {350 kgf/cm ² }
Schwenkkreis	29,0 MPa {296 kgf/cm ² }
Steuerkreis	5,0 MPa {51 kgf/cm ² }
Vorsteuerpumpe	Zahnradpumpe
Haupt-Steuerventil	8-fach
Ölkühler	Luftgekühlt

Schwenksystem

Schwenkmotor	Ein fester Verdrängerkolbenmotor
Bremse	Hydraulische, automatisch wirkende Lamellenbremse im Ölbad
Feststellbremse	Nasslaufende Mehrscheibenbremse
Schwenkgeschwindigkeit	10,2 min ⁻¹
Schwenk-Drehmoment	101 kNm

Anbaugeräte

Tieflöffel und Kombinationen.

Verwendung			Tieflöffel			
			Normales Graben			
Löffelvolumen	ISO, gehäuft	m ³	0,60	0,80	1,20	1,40
Löffelbreite		mm	800	1.000	1.420	1.400
Löffelgewicht		kg	620	720	950	930
Kombination	2,40 m kurzer Stiel		○	○	○	○
	3,10 m Standard-Stiel		○	○	○	△
	4,00 m langer Stiel		○	△	△	△

○ Empfohlen △ Nur Laden

Fahrwerk

Fahrmotoren	2 x Axialkolbenmotor, zweistufig
Fahrmotorbremsen	Hydraulikbremse für jeden Motor
Feststellbremse	Nasslaufende Mehrscheibenbremse
Bodenplatten	50 pro Seite
Fahrgeschwindigkeit	5,2/3,1 km/h
Zugkraft	279 kN (ISO7464)
Steigfähigkeit	70% (35°)

Kabine und Steuerung

Kabine

Allwetter; schallgedämpfte Stahlkabine; Aufhängungen mit Silikonöl gefüllt; mit einer stabilen, isolierten Bodenplatte.

Steuerung

Zwei Handhebel und zwei Fußpedale für die Fahrt

Zwei Handhebel für Bagger- und Schwenkbetrieb

Elektrische Dreh-Motordrossel

Lärmpegel

Außen 106 dB(A) (2000/14/EC)

Fahrer 72 dB(A) (ISO 6396: 2008)

Vibrationspegel

Hand/Arm* 2,5 m/s²

Körper* 0,5 m/s²

*Zur Risikobewertung nach 2002/44/EG siehe ISO/TR 25398: 2006.

Ausleger, Stiel und Löffel

Auslegerzylinder	140 mm x 1.305 mm
Stielzylinder	150 mm x 1.675 mm
Löffelzylinder	130 mm x 1.208 mm
Verstellzylinder*	150 mm x 1.230 mm

*bei Verstellausleger

Füllmengen und Schmiermittel

Kraftstofftank	503 l
Kühlsystem	41,4 l
Motoröl	48,6 l
Fahrgetriebe	2 x 7,5 l
Schwenkgetriebe	1 x 7,4 l
Hydrauliköl	245 l Tank-Ölstand
	410 l Hydrauliksystem
Harnstoff/AdBlue-Tank	83 l

Arbeitsbereich

Einheit: mm

Ausleger		6,20 m		
Stiel		Kurz 2,40 m	Standard 3,10 m	Lang 4,00 m
Reichweite				
a - Max. Ausladung		10.230	10.860	11.710
b - Max. Ausladung am Boden		10.020	10.670	11.540
c - Max. Grabtiefe		6.500	7.200	8.100
d - Max. Arbeitshöhe		9.740	10.010	10.430
e - Max. Ladehöhe		6.830	7.110	7.530
f - Min. Ladehöhe		3.270	2.560	1.660
g - Max. vertikale Grabtiefe		5.600	6.170	7.020
h - Min. Schwenkradius		4.400	4.430	4.550
i - Horizontaler Grabweg am Boden		3.990	5.580	7.090
j - Grabtiefe bei 2,4 m Breite ab Boden		6.310	7.040	7.970
Löffelvolumen, ISO, gehäuft	m ³	1,40	1,20	1,00

Grabkraft (ISO 6015)

Einheit: kN

Stiellänge	Kurz 2,40 m	Standard 3,10 m	Lang 4,00 m
Max. Losbrechkraft	188 208*	188 208*	188 208*
Max. Reißkraft	158 174*	126 139*	105 115*

*mit Power-Boost

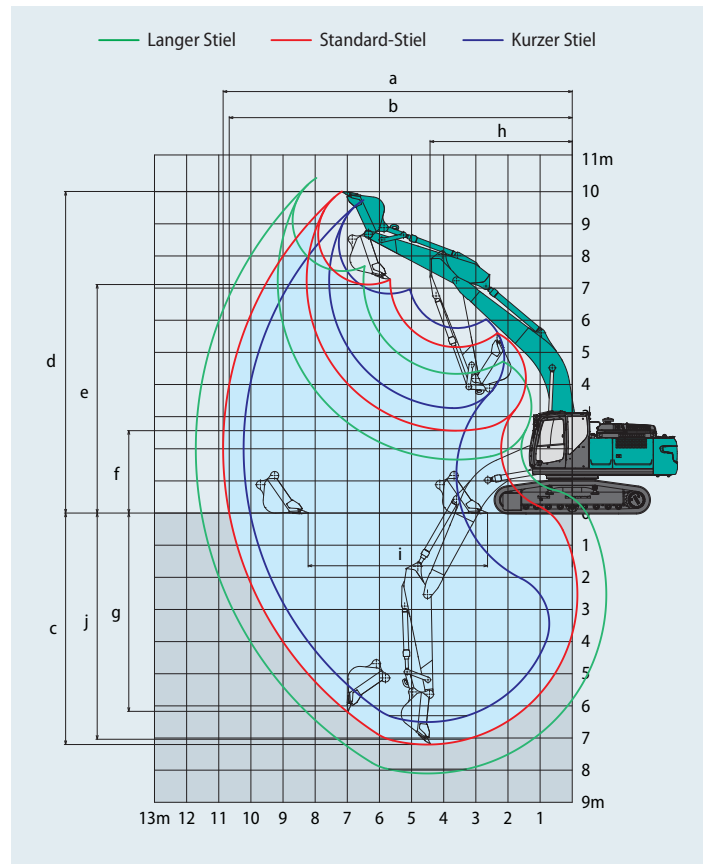

Abmessungen

Stiellänge	Kurz 2,40 m	Standard 3,10 m	Lang 4,00 m
A Gesamtlänge	10.830	10.710	10.770
B Gesamthöhe (bis Oberkante Ausleger)	3.500	3.260	3.470
C Gesamtbreite des Kettenfahrwerks	SK300LC	3.190	
	SK300NLC	2.990	
D Gesamthöhe (bis Oberkante Kabine)	3.200		
E Bodenfreiheit hinten*	1.200		
F Bodenfreiheit*	490		

Einheit: mm

G Heckschwenkradius	3.300	
G' Abstand von Schwenkmittle zum Heck	3.270	
H Abstand zw. Leitrad und Kettenrad	4.000	
I Gesamtlänge des Kettenfahrwerks	4.870	
J Spurbreite	SK300LC	2.590
	SK300NLC	2.390
K Bodenplattenbreite	600	
L Gesamtbreite des Oberwagens	2.980	

*ohne Stollenhöhe der Bodenplatten

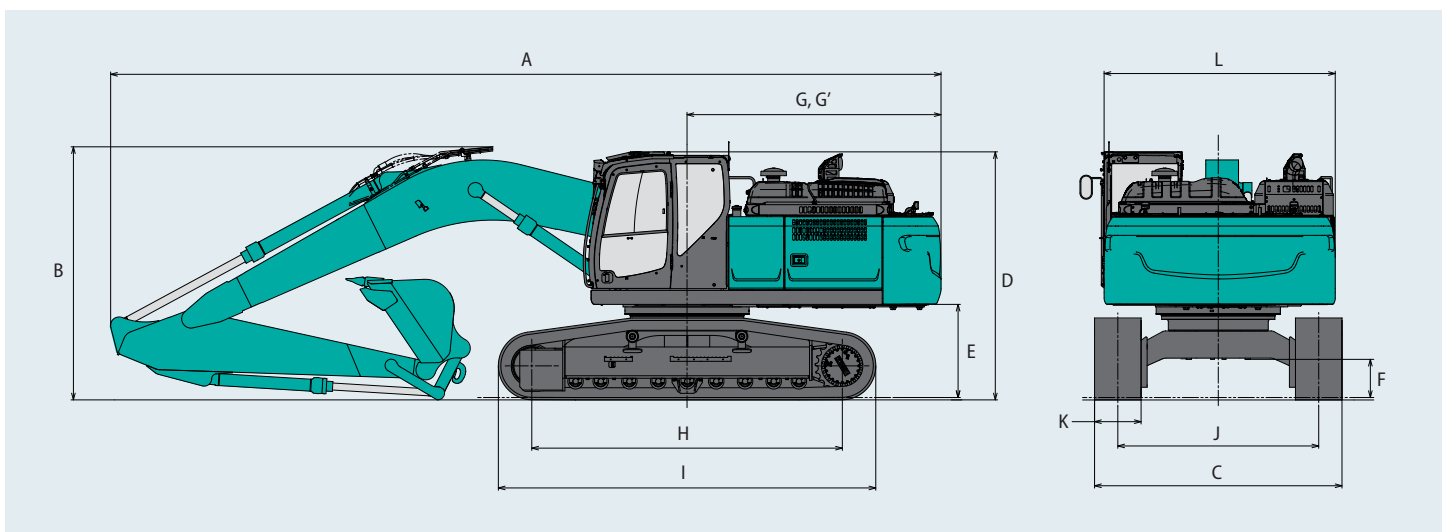

Betriebsgewicht und Bodendruck

In der Serienausführung, mit Standard-Ausleger, 3,10-m-Stiel und 1,20-m³-Löffel (ISO, gehäuft). Gegengewicht: 4.940 kg

Bauform			Dreisteg-Bodenplatten (gleicher Höhe)				Zweisteg-Bodenplatten
Bodenplattenbreite	mm		600	700	800	900	600
Gesamtbreite des Kettenfahrwerks	SK300LC mm		3.190	3.290	3.390	3.490	3.190
	SK300NLC mm		2.990	3.090	—	—	2.990
Bodendruck	SK300LC kPa		58	51	45	41	58
	SK300NLC kPa		58	51	—	—	58
Betriebsgewicht	SK300LC kg		30.700	31.300	31.700	32.200	30.800
	SK300NLC kg		30.700	31.300	—	—	30.800

In der Serienausführung, mit Standard-Ausleger, 3,10-m-Stiel und 1,20-m³-Löffel (ISO, gehäuft). Gegengewicht: 5.540 kg

Bauform			Dreisteg-Bodenplatten (gleicher Höhe)				Zweisteg-Bodenplatten
Bodenplattenbreite	mm		600	700	800	900	600
Gesamtbreite des Kettenfahrwerks	SK300LC mm		3.190	3.290	3.390	3.490	3.190
	SK300NLC mm		2.990	3.090	—	—	2.990
Bodendruck	SK300LC kPa		59	52	46	42	60
	SK300NLC kPa		59	52	—	—	60
Betriebsgewicht	SK300LC kg		31.300	31.900	32.300	32.800	31.400
	SK300NLC kg		31.300	31.900	—	—	31.400

Hebelasten

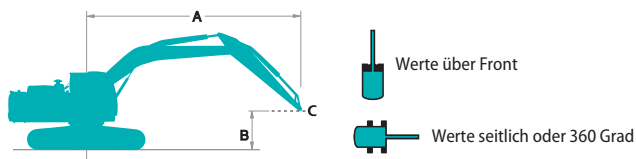

A - Ausladung von der Mitte der Schwenkachse zur Spitze des Stiels

B - Stielspitze über/unter Grund

C - Hebepunkt

Einstellung Überdruckventil: 37,8 MPa {385 kgf/cm²}

SK300LC		Ausleger: 6,20 m Stiel: 3,10 m Ohne Löffel Gegengewicht: 4.940 kg Bodenplatten: 600 mm (Schwerlast)															
B	A	1,5 m		3,0 m		4,5 m		6,0 m		7,5 m		9,0 m		Bei max. Ausladung		Radius	
7,5 m	kg														*4.280	*4.280	7,45 m
6,0 m	kg									*6.370	5.800				*4.070	*4.070	8,37 m
4,5 m	kg							*7.560	7.470	*6.870	5.630				*4.030	*4.030	8,95 m
3,0 m	kg					*12.250	11.330	*9.060	7.470	*7.640	5.390	*6.290	4.070		*4.120	3.890	9,24 m
1,5 m	kg					*14.890	10.510	*10.500	7.040	8.310	5.160	6.330	3.960		*4.370	3.780	9,28 m
0 m	kg					*16.150	10.150	11.350	6.770	8.120	4.990	*5.690	3.890		*4.800	3.850	9,06 m
-1,5 m	kg			*11.650	*11.650	*16.330	10.080	11.220	6.650	8.040	4.920				*5.550	4.140	8,57 m
-3,0 m	kg	*13.610	*13.610	*18.300	*18.300	*15.630	10.190	11.260	6.690	8.110	4.980				*6.970	4.780	7,76 m
-4,5 m	kg			*19.360	*19.360	*13.750	10.480	*10.120	6.920						*8.950	6.250	6,50 m

SK300LC		Ausleger: 6,20 m Stiel: 4,00 m Ohne Löffel Gegengewicht: 4.940 kg Bodenplatten: 600 mm (Schwerlast)															
B	A	1,5 m		3,0 m		4,5 m		6,0 m		7,5 m		9,0 m		Bei max. Ausladung		Radius	
9,0 m	kg														*3.360	*3.360	7,26 m
7,5 m	kg														*3.040	*3.040	8,49 m
6,0 m	kg									*5.240	*5.240	*4.300	4.230		*2.900	*2.900	9,31 m
4,5 m	kg									*5.830	5.650	*5.710	4.150		*2.870	*2.870	9,83 m
3,0 m	kg			*16.410	*16.410	*9.960	*9.960	*7.730	7.550	*6.680	5.360	*6.150	4.000		*2.920	*2.920	10,10 m
1,5 m	kg					*13.000	10.610	*9.330	7.010	*7.600	5.070	6.230	3.840		*3.070	*3.070	10,13 m
0 m	kg			*7.360	*7.360	*14.990	9.960	*10.620	6.610	7.980	4.830	6.080	3.710		*3.330	3.210	9,93 m
-1,5 m	kg	*7.090	*7.090	*10.630	*10.630	*15.850	9.700	10.960	6.390	7.820	4.690	6.010	3.650		*3.770	3.400	9,49 m
-3,0 m	kg	*10.790	*10.790	*15.010	*15.010	*15.790	9.690	10.900	6.340	7.790	4.660				*4.520	3.810	8,77 m
-4,5 m	kg	*15.200	*15.200	*21.200	19.990	*14.740	9.890	*10.910	6.460	7.940	4.800				*6.040	4.670	7,68 m
-6,0 m	kg			*17.360	*17.360	*12.070	10.350	*8.400	6.860						*8.340	6.830	6,02 m

SK300LC		Ausleger: 6,20 m Stiel: 2,40 m Ohne Löffel Gegengewicht: 4.940 kg Bodenplatten: 600 mm (Schwerlast)										
B	A	3,0 m		4,5 m		6,0 m		7,5 m		Bei max. Ausladung		Radius
7,5 m	kg					*7.060	*7.060			*7.330	6.990	6,63 m
6,0 m	kg					*7.370	*7.370	*7.270	5.670	*7.240	5.460	7,66 m
4,5 m	kg			*10.620	*10.620	*8.450	7.780	*7.570	5.550	*7.150	4.710	8,28 m
3,0 m	kg					*9.860	7.330	*8.230	5.340	6.880	4.340	8,60 m
1,5 m	kg					*11.120	6.960	8.290	5.140	6.740	4.220	8,64 m
0 m	kg			*16.450	10.150	11.330	6.760	8.150	5.020	6.940	4.330	8,41 m
-1,5 m	kg	*11.310	*11.310	*16.100	10.190	11.290	6.720	8.140	5.010	7.610	4.720	7,88 m
-3,0 m	kg	*20.440	*20.440	*14.920	10.380	*11.240	6.840			9.170	5.640	6,98 m
-4,5 m	kg			*12.190	10.790					*9.480	8.050	5,53 m

SK300LC		Ausleger: 6,20 m Stiel: 3,10 m Ohne Löffel Gegengewicht: 5.540kg Bodenplatten: 600 mm (Schwerlast)														
B	A	1,5 m		3,0 m		4,5 m		6,0 m		7,5 m		9,0 m		Bei max. Ausladung		Radius
7,5 m	kg													*4.280	*4.280	7,45 m
6,0 m	kg									*6.370	6.050			*4.070	*4.070	8,37 m
4,5 m	kg							*7.560	*7.560	*6.870	5.870			*4.030	*4.030	8,95 m
3,0 m	kg					*12.250	11.820	*9.060	7.800	*7.640	5.640	*6.290	4.270	*4.120	4.090	9,24 m
1,5 m	kg					*14.890	11.000	*10.500	7.370	*8.450	5.410	6.590	4.160	*4.370	3.980	9,28 m
0 m	kg					*16.150	10.640	*11.510	7.090	8.450	5.240	*5.690	4.090	*4.800	4.050	9,06 m
-1,5 m	kg			*11.650	*11.650	*16.330	10.570	11.660	6.980	8.370	5.170			*5.550	4.350	8,57 m
-3,0 m	kg	*13.610	*13.610	*18.300	*18.300	*15.630	10.680	*11.640	7.020	8.430	5.230			*6.970	5.020	7,76 m
-4,5 m	kg			*19.360	*19.360	*13.750	10.970	*10.120	7.250					*8.950	6.540	6,50 m















SK300LC		Ausleger: 6,20 m Stiel: 4,00 m Ohne Löffel Gegengewicht: 5.540 kg Bodenplatten: 600 mm (Schwerlast)														
B	A	1,5 m		3,0 m		4,5 m		6,0 m		7,5 m		9,0 m		Bei max. Ausladung		Radius
9,0 m	kg													*3.360	*3.360	7,26 m
7,5 m	kg													*3.040	*3.040	8,49 m
6,0 m	kg									*5.240	*5.240	*4.300	*4.300	*2.900	*2.900	9,31 m
4,5 m	kg									*5.830	*5.830	*5.710	4.350	*2.870	*2.870	9,83 m
3,0 m	kg			*16.410	*16.410	*9.960	*9.960	*7.730	*7.730	*6.680	5.610	*6.150	4.200	*2.920	*2.920	10,10 m
1,5 m	kg					*13.000	11.100	*9.330	7.340	*7.600	5.320	6.480	4.040	*3.070	*3.070	10,13 m
0 m	kg			*7.360	*7.360	*14.990	10.450	*10.620	6.940	8.300	5.080	6.340	3.910	*3.330	*3.330	9,93 m
-1,5 m	kg	*7.090	*7.090	*10.630	*10.630	*15.850	10.190	*11.400	6.720	8.140	4.930	6.260	3.840	*3.770	3.580	9,49 m
-3,0 m	kg	*10.790	*10.790	*15.010	*15.010	*15.790	10.180	11.340	6.670	8.110	4.910			*4.520	4.010	8,77 m
-4,5 m	kg	*15.200	*15.200	*21.200	20.950	*14.740	10.380	*10.910	6.790	*8.210	5.050			*6.040	4.910	7,68 m
-6,0 m	kg			*17.360	*17.360	*12.070	10.840	*8.400	7.190					*8.340	7.160	6,02 m















SK300LC		Ausleger: 6,20 m Stiel: 2,40 m Ohne Löffel Gegengewicht: 5.540 kg Bodenplatten: 600 mm (Schwerlast)										
B	A	3,0 m		4,5 m		6,0 m		7,5 m		Bei max. Ausladung		Radius
7,5 m	kg					*7.060	*7.060			*7.330	7.270	6,63 m
6,0 m	kg					*7.370	*7.370	*7.270	5.920	*7.240	5.700	7,66 m
4,5 m	kg			*10.620	*10.620	*8.450	8.110	*7.570	5.790	*7.150	4.930	8,28 m
3,0 m	kg					*9.860	7.660	*8.230	5.590	7.150	4.550	8,60 m
1,5 m	kg					*11.120	7.290	8.610	5.390	7.000	4.430	8,64 m
0 m	kg			*16.450	10.640	11.780	7.090	8.470	5.270	7.220	4.540	8,41 m
-1,5 m	kg	*11.310	*11.310	*16.100	10.680	11.730	7.050	8.460	5.260	7.920	4.960	7,88 m
-3,0 m	kg	*20.440	*20.440	*14.920	10.870	*11.240	7.170			*9.220	5.910	6,98 m
-4,5 m	kg			*12.190	11.280					*9.480	8.420	5,53 m











Hinweise:















- Versuchen Sie nicht, Lasten zu heben oder zu halten, die größer sind als diese Hebelasten bei ihren angegebenen Hebepunkten und Höhen. Das Gewicht aller Zubehörteile ist von den oben angegebenen Hebelasten abzuziehen.
- Hebelasten bei Maschine auf ebenem, festem und gleichmäßigem Untergrund. Der Fahrer muss die Arbeitsbedingungen, wie beispielsweise weichen oder unebenen Boden, nicht waagerechter Stand, Seitenlasten, plötzliches Stoppen der Last, gefährliche Bedingungen, Erfahrungen der Mitarbeiter usw. berücksichtigen.
- Löffel-Hebeöfen als Hebepunkt definiert.
- Die vorstehenden Hebelasten stimmen mit ISO 10567 überein. Sie übersteigen 87% der Hydraulik-Hubkraft oder 75% der Kipplast nicht. Die mit einem Stern (*) markierten Hebelasten sind eher durch die Hydraulik-Hubkraft als durch die Kipplast begrenzt.
- Der Fahrer muss vor Nutzung dieser Maschine vollständig mit der Bedienungs- und Wartungsanleitung vertraut sein. Die Vorschriften für den sicheren Betrieb von Geräten müssen zu jeder Zeit eingehalten werden.
- Die Hebelasten gelten nur für die Maschinen, wie original von KOBELCO CONSTRUCTION MACHINERY CO., LTD hergestellt und normalerweise ausgestattet.

Hebelasten

SK300NLC		Ausleger: 6,20 m Stiel: 3,10 m Ohne Löffel Gegengewicht: 4.940 kg Bodenplatten: 600 mm (Schwerlast)															
B	A	1,5 m		3,0 m		4,5 m		6,0 m		7,5 m		9,0 m		Bei max. Ausladung		Radius	
																	
7,5 m	kg														*4.280	*4.280	7,45 m
6,0 m	kg									*6.370	5.350				*4.070	*4.070	8,37 m
4,5 m	kg							*7.560	7.310	*6.870	5.180				*4.030	3.850	8,95 m
3,0 m	kg					*12.250	10.290	*9.060	6.840	*7.640	4.950	*6.290	3.730	*4.120	3.570		9,24 m
1,5 m	kg					*14.890	9.490	*10.500	6.420	8.340	4.720	6.360	3.630	*4.370	3.460		9,28 m
0 m	kg					*16.150	9.140	11.390	6.150	8.160	4.550	*5.690	3.550	*4.800	3.520		9,06 m
-1,5 m	kg			*11.650	*11.650	*16.330	9.070	11.260	6.040	8.080	4.480			*5.550	3.780		8,57 m
-3,0 m	kg	*13.610	*13.610	*18.300	18.030	*15.630	9.180	11.310	6.080	8.140	4.540			*6.970	4.360		7,76 m
-4,5 m	kg			*19.360	18.550	*13.750	9.470	*10.120	6.310					*8.950	5.700		6,50 m

SK300NLC		Ausleger: 6,20 m Stiel: 4,00 m Ohne Löffel Gegengewicht: 4.940 kg Bodenplatten: 600 mm (Schwerlast)															
B	A	1,5 m		3,0 m		4,5 m		6,0 m		7,5 m		9,0 m		Bei max. Ausladung		Radius	
																	
9,0 m	kg														*3.360	*3.360	7,26 m
7,5 m	kg														*3.040	*3.040	8,49 m
6,0 m	kg									*5.240	*5.240	*4.300	3.890	*2.900	*2.900		9,31 m
4,5 m	kg									*5.830	5.200	*5.710	3.800	*2.870	*2.870		9,83 m
3,0 m	kg			*16.410	*16.410	*9.960	*9.960	*7.730	6.910	*6.680	4.920	*6.150	3.660	*2.920	*2.920		10,10 m
1,5 m	kg					*13.000	9.580	*9.330	6.390	*7.600	4.630	6.250	3.500	*3.070	2.890		10,13 m
0 m	kg			*7.360	*7.360	*14.990	8.950	*10.620	6.000	8.010	4.390	6.110	3.370	*3.330	2.910		9,93 m
-1,5 m	kg	*7.090	*7.090	*10.630	*10.630	*15.850	8.700	11.000	5.780	7.850	4.250	6.040	3.310	*3.770	3.080		9,49 m
-3,0 m	kg	*10.790	*10.790	*15.010	*15.010	*15.790	8.690	10.950	5.730	7.820	4.220			*4.520	3.460		8,77 m
-4,5 m	kg	*15.200	*15.200	*21.200	17.510	*14.740	8.890	*10.910	5.850	7.980	4.360			*6.040	4.250		7,68 m
-6,0 m	kg			*17.360	*17.360	*12.070	9.330	*8.400	6.240					*8.340	6.210		6,02 m

SK300NLC		Ausleger: 6,20 m Stiel: 2,40 m Ohne Löffel Gegengewicht: 4.940 kg Bodenplatten: 600 mm (Schwerlast)															
B	A	3,0 m		4,5 m		6,0 m		7,5 m		Bei max. Ausladung		Radius					
																	
7,5 m	kg						*7.060	*7.060				*7.330	6.440				6,63 m
6,0 m	kg						*7.370	*7.370	*7.270	5.220		*7.240	5.020				7,66 m
4,5 m	kg				*10.620	*10.620	*8.450	7.150	*7.570	5.100		*7.150	4.330				8,28 m
3,0 m	kg						*9.860	6.710	*8.230	4.900		6.910	3.980				8,60 m
1,5 m	kg						*11.120	6.350	8.320	4.710		6.760	3.860				8,64 m
0 m	kg				*16.450	9.150	11.380	6.150	8.180	4.590		6.970	3.960				8,41 m
-1,5 m	kg	*11.310	*11.310	*16.100		9.190	11.330	6.110	8.170	4.580		7.650	4.320				7,88 m
-3,0 m	kg	*20.440	18.470	*14.920		9.370	*11.240	6.230				9.200	5.150				6,98 m
-4,5 m	kg			*12.190		9.770						*9.480	7.340				5,53 m

SK300NLC		Ausleger: 6,20 m Stiel: 3,10 m Ohne Löffel Gegengewicht: 5.540 kg Bodenplatten: 600 mm (Schwerlast)															
B	A	1,5 m		3,0 m		4,5 m		6,0 m		7,5 m		9,0 m		Bei max. Ausladung		Radius	
																	
7,5 m	kg														*4.280	*4.280	7,45 m
6,0 m	kg									*6.370	5.580				*4.070	*4.070	8,37 m
4,5 m	kg							*7.560	*7.560	*6.870	5.410				*4.030	*4.030	8,95 m
3,0 m	kg					*12.250	10.740	*9.060	7.150	*7.640	5.180	*6.290	3.920	*4.120	3.750		9,24 m
1,5 m	kg					*14.890	9.940	*10.500	6.730	*8.450	4.950	6.570	3.810	*4.370	3.640		9,28 m
0 m	kg					*16.150	9.590	*11.510	6.460	8.430	4.790	*5.690	3.740	*4.800	3.700		9,06 m
-1,5 m	kg			*11.650	*11.650	*16.330	9.520	11.640	6.350	8.350	4.720			*5.550	3.970		8,57 m
-3,0 m	kg	*13.610	*13.610	*18.300	*18.300	*15.630	9.630	*11.640	6.390	8.420	4.780			*6.970	4.580		7,76 m
-4,5 m	kg			*19.360	*19.360	*13.750	9.920	*10.120	6.610					*8.950	5.980		6,50 m

SK300NLC		Ausleger: 6,20 m Stiel: 4,00 m Ohne Löffel Gegengewicht: 5.540 kg Bodenplatten: 600 mm (Schwerlast)														
B	A	1,5 m		3,0 m		4,5 m		6,0 m		7,5 m		9,0 m		Bei max. Ausladung		Radius
9,0 m	kg													*3.360	*3.360	7,26 m
7,5 m	kg													*3.040	*3.040	8,49 m
6,0 m	kg									*5.240	*5.240	*4.300	4.070	*2.900	*2.900	9,31 m
4,5 m	kg									*5.830	5.430	*5.710	3.990	*2.870	*2.870	9,83 m
3,0 m	kg			*16.410	*16.410	*9.960	*9.960	*7.730	7.220	*6.680	5.150	*6.150	3.850	*2.920	*2.920	10,10 m
1,5 m	kg					*13.000	10.030	*9.330	6.690	*7.600	4.860	6.470	3.690	*3.070	3.050	10,13 m
0 m	kg			*7.360	*7.360	*14.990	9.400	*10.620	6.300	8.280	4.620	6.320	3.560	*3.330	3.080	9,93 m
-1,5 m	kg	*7.090	*7.090	*10.630	*10.630	*15.850	9.150	11.380	6.090	8.120	4.480	6.250	3.490	*3.770	3.260	9,49 m
-3,0 m	kg	*10.790	*10.790	*15.010	*15.010	*15.790	9.150	11.320	6.040	8.090	4.460			*4.520	3.650	8,77 m
-4,5 m	kg	*15.200	*15.200	*21.200	18.370	*14.740	9.340	*10.910	6.150	*8.210	4.590			*6.040	4.470	7,68 m
-6,0 m	kg			*17.360	*17.360	*12.070	9.780	*8.400	6.550					*8.340	6.520	6,02 m

SK300NLC		Ausleger: 6,20 m Stiel: 2,40 m Ohne Löffel Gegengewicht: 5.540 kg Bodenplatten: 600 mm (Schwerlast)										
B	A	3,0 m		4,5 m		6,0 m		7,5 m		Bei max. Ausladung		Radius
7,5 m	kg					*7.060	*7.060			*7.330	6.710	6,63 m
6,0 m	kg					*7.370	*7.370	*7.270	5.450	*7.240	5.250	7,66 m
4,5 m	kg			*10.620	*10.620	*8.450	7.450	*7.570	5.330	*7.150	4.530	8,28 m
3,0 m	kg					*9.860	7.010	*8.230	5.130	7.140	4.180	8,60 m
1,5 m	kg					*11.120	6.650	8.590	4.940	6.990	4.060	8,64 m
0 m	kg			*16.450	9.600	11.750	6.460	8.450	4.820	7.200	4.160	8,41 m
-1,5 m	kg	*11.310	*11.310	*16.100	9.640	11.710	6.420	8.440	4.810	7.900	4.530	7,88 m
-3,0 m	kg	*20.440	19.330	*14.920	9.820	*11.240	6.530			*9.220	5.410	6,98 m
-4,5 m	kg			*12.190	10.220					*9.480	7.680	5,53 m

Hinweise:

- Versuchen Sie nicht, Lasten zu heben oder zu halten, die größer sind als diese Hebelasten bei ihren angegebenen Hebepunkten und Höhen. Das Gewicht aller Zubehörteile ist von den oben angegebenen Hebelasten abzuziehen.
- Hebelasten bei Maschine auf ebenem, festem und gleichmäßigem Untergrund. Der Fahrer muss die Arbeitsbedingungen, wie beispielsweise weichen oder unebenen Boden, nicht waagerechter Stand, Seitenlasten, plötzliches Stoppen der Last, gefährliche Bedingungen, Erfahrungen der Mitarbeiter usw. berücksichtigen.
- Löffel-Hebeösen als Hebepunkt definiert.
- Die vorstehenden Hebelasten stimmen mit ISO 10567 überein. Sie übersteigen 87% der Hydraulik-Hubkraft oder 75% der Kipplast nicht. Die mit einem Stern (*) markierten Hebelasten sind eher durch die Hydraulik-Hubkraft als durch die Kipplast begrenzt.
- Der Fahrer muss vor Nutzung dieser Maschine vollständig mit der Bedienungs- und Wartungsanleitung vertraut sein. Die Vorschriften für den sicheren Betrieb von Geräten müssen zu jeder Zeit eingehalten werden.
- Die Hebelasten gelten nur für die Maschinen, wie original von KOBELCO CONSTRUCTION MACHINERY CO., LTD hergestellt und normalerweise ausgestattet.

Technische Daten Verstellausleger

Arbeitsbereich

Einheit: mm

Range	Stiel	Verstellausleger		
		Kurz 2,40 m	Standard 3,10 m	Lang 4,00 m
a- Max. Ausladung		10.290	10.940	11.810
b- Max. Ausladung am Boden		10.090	10.760	11.630
c- Max. Grabtiefe		6.210	6.900	7.790
d- Max. Arbeitshöhe		11.220	11.690	12.340
e- Max. Ladehöhe		8.130	8.600	9.250
f- Min. Ladehöhe		990	290	620
g- Max. vertikale Grabtiefe		4.360	4.990	5.750
h- Min. Schwenkradius		3.400	3.000	3.120
i- Horizontaler Grabweg am Boden		6.150	7.470	9.200
j- Grabtiefe bei 2,4 m Breite ab Boden		6.100	6.800	7.700
Löffelvolumen, ISO, gehäuft, m ³		1,40	1,20	1,00

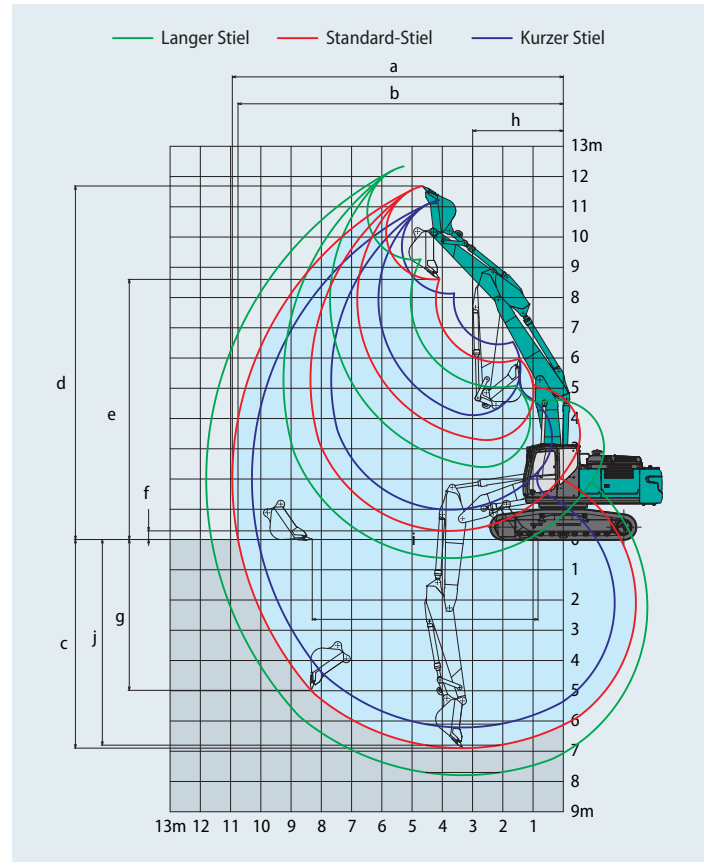

Grabkraft (ISO 6015)

Einheit: kN

Stiellänge	Kurz 2,40 m	Standard 3,10 m	Lang 4,00 m
Max. Losbrechkraft	188 208*	188 208*	188 208*
Max. Reißkraft	158 174*	126 139*	105 115*

*Mit Power-Boost

Abmessungen

Stiellänge	Kurz 2,40 m	Standard 3,10 m	Lang 4,00 m
A Gesamtlänge	10.840	10.780	10.860
B Gesamthöhe (bis Oberkante Ausleger)	3.280	3.110	3.470
C Gesamtbreite des Kettenfahrwerks	SK300LC	3.190	
	SK300NLC	2.990	
D Gesamthöhe (bis Oberkante Kabine)	3.200		
E Bodenfreiheit hinten*	1.200		
F Bodenfreiheit*	490		

Einheit: mm

G Heckschwenkradius	3.300	
G' Abstand von Schwenkmittle zum Heck	3.270	
H Abstand zw. Leitrad und Kettenrad	4.000	
I Gesamtlänge des Kettenfahrwerks	4.870	
J Spurbreite	SK300LC	2.590
	SK300NLC	2.390
K Bodenplattenbreite	600	
L Gesamtbreite des Oberwagens	2.980	

*ohne Stollenhöhe der Bodenplatten

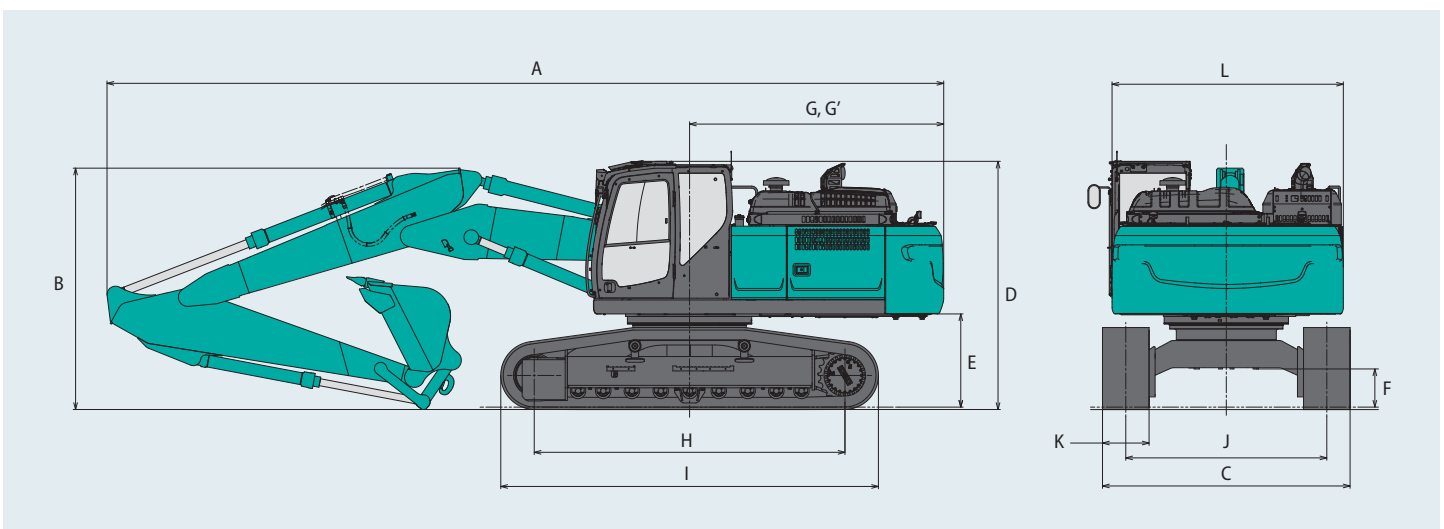

Betriebsgewicht und Bodendruck



SK300LC-11E

SK300NLC-11E

In der Serienausführung, mit Verstellausleger, 3,10-m-Stiel und 1,20-m³-Löffel (ISO, gehäuft), Gegengewicht 4.940 kg.

Bauform			Dreisteg-Bodenplatten (gleicher Höhe)				Zweisteg-Bodenplatten
Bodenplattenbreite		mm	600	700	800	900	600
Gesamtbreite des Kettenfahrwerks	SK300LC	mm	3.190	3.290	3.390	3.490	3.190
	SK300NLC	mm	2.990	3.090	—	—	2.990
Bodendruck	SK300LC	kPa	60	52	46	42	60
	SK300NLC	kPa	60	52	—	—	60
Betriebsgewicht	SK300LC	kg	31.500	32.100	32.500	32.900	31.600
	SK300NLC	kg	31.400	32.100	—	—	31.600

In der Serienausführung, mit Verstellausleger, 3,10-m-Stiel und 1,20-m³-Löffel (ISO, gehäuft), Gegengewicht 5.540 kg.

Bauform			Dreisteg-Bodenplatten (gleicher Höhe)				Zweisteg-Bodenplatten
Bodenplattenbreite		mm	600	700	800	900	600
Gesamtbreite des Kettenfahrwerks	SK300LC	mm	3.190	3.290	3.390	3.490	3.190
	SK300NLC	mm	2.990	3.090	—	—	2.990
Bodendruck	SK300LC	kPa	60	53	47	42	61
	SK300NLC	kPa	61	53	—	—	61
Betriebsgewicht	SK300LC	kg	32.100	32.700	33.100	33.500	32.200
	SK300NLC	kg	32.000	32.700	—	—	32.200

Hebelasten

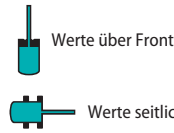
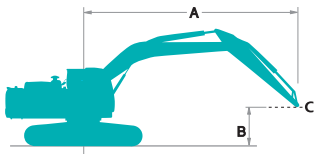

A: Ausladung von der Mitte der Schwenkachse zur Spitze des Stiels

B: Stielspitze über/unter Grund

C: Hebepunkt

Einstellung Überdruckventil: 37,8 MPa {385 kgf/cm²}

SK300LC		Verstellausleger	Stiel: 3,10 m	Ohne Löffel	Gegengewicht: 4.940 kg		Bodenplatten: 600 mm (Schwerlast)						Bei max. Ausladung		Radius						
B	A	1,5 m	3,0 m	4,5 m	6,0 m	7,5 m	9,0 m														
	9,0 m	kg								*5.750	*5.750				*4.940	*4.940	6,12 m				
7,5 m	kg								*8.240	*8.240	*4.650	*4.650		*4.340	*4.340	7,55 m					
6,0 m	kg								*8.630	8.200	*4.850	*4.850		*4.030	*4.030	8,46 m					
4,5 m	kg								*9.510	7.750	*4.520	*4.520	*3.950	*3.950	*3.810	*3.810	9,03 m				
3,0 m	kg								*18.030	*18.030	*12.020	*12.020	*10.570	7.210	*4.520	*4.520	*4.560	3.880	*3.750	3.640	9,32 m
1,5 m	kg								*21.760	21.560	*15.810	10.020	*11.390	6.730	*5.020	4.920	*4.810	3.760	*3.830	3.540	9,36 m
0 m	kg								*22.270	19.300	*15.770	9.640	11.090	6.420	*6.070	4.730	*4.690	3.690	*4.060	3.610	9,14 m
-1,5 m	kg								*10.830	*10.830	*14.630	9.590	*8.780	6.310	*7.330	4.660			*4.510	3.880	8,66 m
-3,0 m	kg								*15.690	*15.690	*12.510	9.750	*9.700	6.380	*7.180	4.750			*5.360	4.500	7,86 m
-4,5 m	kg	*26.470	*26.470	*22.130	20.800	*13.680	10.300	*8.150	6.710										*5.280	*5.280	6,61 m

SK300LC		Verstellausleger	Stiel: 2,40 m	Ohne Löffel	Gegengewicht: 4.940 kg		Bodenplatten: 600 mm (Schwerlast)				Bei max. Ausladung		Radius														
B	A	1,5 m	3,0 m	4,5 m	6,0 m	7,5 m																					
	9,0 m	kg												*7.070	*7.070	5,05 m											
7,5 m	kg												*6.310	*6.310	6,72 m												
6,0 m	kg												*11.240	*11.240	*9.390	7,990	*5.410	*5.410	*4.780	*4.780	7,73 m						
4,5 m	kg												*14.850	*14.850	*13.250	11.690	*10.190	7.560	*5.510	5.340	*4.480	4.440	8,36 m				
3,0 m	kg												*20.090	*20.090	*14.970	10.670	*11.110	7.050	*5.610	5.110	*4.400	4.080	8,67 m				
1,5 m	kg												*25.060	20.410	*16.030	9.970	11.330	6.640	*6.180	4.900	*4.500	3.960	8,71 m				
0 m	kg	*27.700	*27.700	*24.270	19.810	*14.930	9.660	*7.560	6.430	*7.140	4.770								*4.800	4.070	8,48 m						
-1,5 m	kg																		*13.570	9.740	*10.670	6.400	*7.590	4.770	*5.410	4.460	7,95 m
-3,0 m	kg																		*10.960	9.980	*8.670	6.560			*6.500	5.350	7,07 m
-4,5 m	kg																		*17.560	*17.560					*4.490	*4.490	5,64 m

Hebelasten

SK300LC		Verstellausleger		Stiel: 4,00 m		Ohne Löffel		Gegengewicht: 4.940 kg		Bodenplatten: 600 mm (Schwerlast)		Bei max. Ausladung		Radius		
B	A	1,5 m		3,0 m		4,5 m		6,0 m		7,5 m		9,0 m				
10,5 m	kg													*4.210	*4.210	5,52 m
9,0 m	kg													*3.420	*3.420	7,39 m
7,5 m	kg									*4.240	*4.240			*3.070	*3.070	8,60 m
6,0 m	kg							*6.800	*6.800	*6.690	5.750	*3.840	*3.840	*2.910	*2.910	9,41 m
4,5 m	kg					*8.420	*8.420	*8.360	7.960	*7.330	5.500	*3.860	*3.860	*2.860	*2.860	9,92 m
3,0 m	kg	*36.410	*36.410	*19.720	*19.720	*12.650	11.420	*9.570	7.340	*7.920	5.180	*3.900	3.830	*2.900	*2.900	10,19 m
1,5 m	kg	*17.480	*17.480	*24.050	19.380	*14.710	10.180	*10.630	6.730	8.090	4.850	*4.170	3.650	*3.020	2.950	10,22 m
0 m	kg	*18.570	*18.570	*6.600	*6.600	*15.520	9.460	10.970	6.290	*4.380	*4.380	*4.630	3.510	*3.200	2.990	10,03 m
-1,5 m	kg			*9.930	*9.930	*15.130	9.200	10.710	6.050	*5.830	4.430	*4.970	3.440	*3.510	3.170	9,59 m
-3,0 m	kg			*14.380	*14.380	*13.690	9.220	*9.640	6.020	*7.260	4.420			*4.060	3.570	8,87 m
-4,5 m	kg					*11.070	9.480	*8.430	6.170	*5.950	4.590			*5.090	4.400	7,80 m
-6,0 m	kg			*17.650	*17.650	*10.470	10.150							*3.720	*3.720	6,17 m

SK300LC		Verstellausleger		Stiel: 3,10 m		Ohne Löffel		Gegengewicht: 5.540 kg		Bodenplatten: 600 mm (Schwerlast)		Bei max. Ausladung		Radius		
B	A	1,5 m		3,0 m		4,5 m		6,0 m		7,5 m		9,0 m				
9,0 m	kg							*5.750	*5.750					*4.940	*4.940	6,12 m
7,5 m	kg							*8.240	*8.240	*4.650	*4.650			*4.340	*4.340	7,55 m
6,0 m	kg							*8.630	*8.630	*4.850	*4.850			*4.030	*4.030	8,46 m
4,5 m	kg			*18.030	*18.030	*12.020	*12.020	*9.510	8.190	*4.520	*4.520	*3.950	*3.950	*3.810	*3.810	9,03 m
3,0 m	kg			*21.760	*21.760	*14.380	11.580	*10.570	7.640	*4.520	*4.520	*4.560	4.140	*3.750	*3.750	9,32 m
1,5 m	kg			*25.200	20.900	*15.810	10.660	*11.390	7.160	*5.020	*5.020	*4.810	4.020	*3.830	3.790	9,36 m
0 m	kg			*22.270	20.550	*15.770	10.280	*11.620	6.860	*6.070	5.060	*4.690	3.950	*4.060	3.860	9,14 m
-1,5 m	kg			*10.830	*10.830	*14.630	10.230	*8.780	6.750	*7.330	4.990			*4.510	4.160	8,66 m
-3,0 m	kg			*15.690	*15.690	*12.510	10.390	*9.700	6.810	*7.180	5.080			*5.360	4.810	7,86 m
-4,5 m	kg	*26.470	*26.470	*22.130	22.050	*13.680	10.940	*8.150	7.140					*5.280	*5.280	6,61 m

SK300LC		Verstellausleger		Stiel: 2,40 m		Ohne Löffel		Gegengewicht: 5.540 kg		Bodenplatten: 600 mm (Schwerlast)		Bei max. Ausladung		Radius		
B	A	1,5 m		3,0 m		4,5 m		6,0 m		7,5 m		9,0 m				
9,0 m	kg							*10.680	*10.680					*7.070	*7.070	5,05 m
7,5 m	kg									*6.310	*6.310			*5.450	*5.450	6,72 m
6,0 m	kg							*11.240	*11.240	*9.390	8.420	*5.410	*5.410	*4.780	*4.780	7,73 m
4,5 m	kg			*14.850	*14.850	*13.250	12.330	*10.190	7.990	*5.510	*5.510	*4.480	*4.480	*4.480	*4.480	8,36 m
3,0 m	kg			*20.090	*20.090	*14.970	11.320	*11.110	7.480	*5.610	5.430	*4.400	4.350	*4.400	4.350	8,67 m
1,5 m	kg			*25.060	21.660	*16.030	10.610	*11.670	7.070	*6.180	5.220	*4.500	4.240	*4.500	4.240	8,71 m
0 m	kg	*27.700	*27.700	*24.270	21.070	*14.930	10.300	*7.560	6.860	*7.140	5.090	*4.800	4.350	*4.800	4.350	8,48 m
-1,5 m	kg					*13.570	10.380	*10.670	6.830	*7.590	5.100	*5.410	4.760	*5.410	4.760	7,95 m
-3,0 m	kg					*10.960	10.620	*8.670	6.990			*6.500	5.700	*6.500	5.700	7,07 m
-4,5 m	kg			*17.560	*17.560							*4.490	*4.490	*4.490	*4.490	5,64 m

SK300LC		Verstellausleger		Stiel: 4,00 m		Ohne Löffel		Gegengewicht: 5.540 kg		Bodenplatten: 600 mm (Schwerlast)		Bei max. Ausladung		Radius		
B	A	1,5 m		3,0 m		4,5 m		6,0 m		7,5 m		9,0 m				
10,5 m	kg													*4.210	*4.210	5,52 m
9,0 m	kg													*3.420	*3.420	7,39 m
7,5 m	kg									*4.240	*4.240			*3.070	*3.070	8,60 m
6,0 m	kg							*6.800	*6.800	*6.690	6.080	*3.840	*3.840	*2.910	*2.910	9,41 m
4,5 m	kg					*8.420	*8.420	*8.360	*8.360	*7.330	5.830	*3.860	*3.860	*2.860	*2.860	9,92 m
3,0 m	kg	*36.410	*36.410	*19.720	*19.720	*12.650	12.070	*9.570	7.770	*7.920	5.500	*3.900	*3.900	*2.900	*2.900	10,19 m
1,5 m	kg	*17.480	*17.480	*24.050	20.630	*14.710	10.820	*10.630	7.160	*8.480	5.170	*4.170	3.910	*3.020	*3.020	10,22 m
0 m	kg	*18.570	*18.570	*6.600	*6.600	*15.520	10.110	*11.230	6.720	*4.380	*4.380	*4.630	3.770	*3.200	*3.200	10,03 m
-1,5 m	kg			*9.930	*9.930	*15.130	9.840	*11.170	6.490	*5.830	4.760	*4.970	3.700	*3.510	3.410	9,59 m
-3,0 m	kg			*14.380	*14.380	*13.690	9.870	*9.640	6.450	*7.260	4.740			*4.060	3.840	8,87 m
-4,5 m	kg					*11.070	10.120	*8.430	6.600	*5.950	4.920			*5.090	4.710	7,80 m
-6,0 m	kg			*17.650	*17.650	*10.470	*10.470							*3.720	*3.720	6,17 m

SK300NLC		Verstellausleger		Stiel: 3,10 m		Ohne Löffel		Gegengewicht: 4.940 kg		Bodenplatten: 600 mm (Schwerlast)		Bei max. Ausladung		Radius		
B	A	1,5 m		3,0 m		4,5 m		6,0 m		7,5 m		9,0 m				
9,0 m	kg							*5.750	*5.750					*4.940	*4.940	6,12 m
7,5 m	kg							*8.240	7.750	*4.650	*4.650			*4.340	*4.340	7,55 m
6,0 m	kg							*8.630	7.530	*4.850	*4.850			*4.030	*4.030	8,46 m
4,5 m	kg													*18.030	*18.030	9,03 m
3,0 m	kg													*12.020	11.090	9,32 m
1,5 m	kg													*9.510	7.100	9,36 m
0 m	kg													*8.630	6.090	9,14 m
-1,5 m	kg													*5.020	4.460	8,66 m
-3,0 m	kg													*4.810	3.410	7,86 m
-4,5 m	kg	*26.470	*26.470	*22.130	18.230	*13.680	9.260	*8.150	6.070					*4.690	3.340	6,61 m

SK300NLC		Verstellausleger		Stiel: 2,40 m		Ohne Löffel		Gegengewicht: 4.940 kg		Bodenplatten: 600 mm (Schwerlast)		Bei max. Ausladung		Radius		
B	A	1,5 m		3,0 m		4,5 m		6,0 m		7,5 m		9,0 m				
9,0 m	kg							*10.680	*10.680					*7.070	*7.070	5,05 m
7,5 m	kg									*6.310	*6.310			*5.450	*5.450	6,72 m
6,0 m	kg									*9.390	7.330	*5.410	5.020	*4.780	4.720	7,73 m
4,5 m	kg									*11.240	10.600	*10.190	6.900	*5.510	4.880	8,36 m
3,0 m	kg									*14.850	*14.850	*13.250	10.600	*4.480	4.050	8,67 m
1,5 m	kg									*20.090	19.690	*14.970	9.620	*5.610	4.650	8,71 m
0 m	kg									*25.060	17.860	*16.030	8.940	*6.180	4.440	8,48 m
-1,5 m	kg									*27.700	*27.700	*24.270	17.310	*4.800	3.690	7,95 m
-3,0 m	kg													*13.570	8.710	7,07 m
-4,5 m	kg									*10.960	8.950	*8.670	5.930	*6.500	4.850	5,64 m

SK300NLC		Verstellausleger		Stiel: 4,00 m		Ohne Löffel		Gegengewicht: 4.940 kg		Bodenplatten: 600 mm (Schwerlast)		Bei max. Ausladung		Radius		
B	A	1,5 m		3,0 m		4,5 m		6,0 m		7,5 m		9,0 m				
10,5 m	kg													*4.210	*4.210	5,52 m
9,0 m	kg													*3.420	*3.420	7,39 m
7,5 m	kg													*3.070	*3.070	8,60 m
6,0 m	kg													*4.240	*4.240	9,41 m
4,5 m	kg									*6.800	*6.800	*6.690	5.280	*3.840	3.730	9,92 m
3,0 m	kg									*8.420	*8.420	*8.360	7.290	*7.330	5.030	10,19 m
1,5 m	kg									*36.410	*36.410	*19.720	*19.720	*12.650	10.330	10,22 m
0 m	kg									*17.480	*17.480	*24.050	16.880	*14.710	9.130	10,03 m
-1,5 m	kg									*18.570	*18.570	*6.600	*6.600	*15.520	8.440	9,59 m
-3,0 m	kg													*10.630	6.090	8,87 m
-4,5 m	kg													*8.040	4.390	7,80 m
-6,0 m	kg													*4.380	4.130	6,17 m

SK300NLC		Verstellausleger		Stiel: 3,10 m		Ohne Löffel		Gegengewicht: 5.540 kg		Bodenplatten: 600 mm (Schwerlast)		Bei max. Ausladung		Radius		
B	A	1,5 m		3,0 m		4,5 m		6,0 m		7,5 m		9,0 m				
9,0 m	kg													*4.940	*4.940	6,12 m
7,5 m	kg									*5.750	*5.750			*4.340	*4.340	7,55 m
6,0 m	kg									*8.240	8.160	*4.650	*4.650	*4.030	*4.030	8,46 m
4,5 m	kg									*8.630	7.940	*4.850	*4.850	*4.030	*4.030	9,03 m
3,0 m	kg													*18.030	*18.030	9,32 m
1,5 m	kg									*21.760	20.090	*14.380	10.480	*10.570	6.970	9,36 m
0 m	kg									*25.200	18.290	*15.810	9.590	*11.390	6.500	9,14 m
-1,5 m	kg									*22.270	17.970	*15.770	9.220	*11.560	6.210	8,66 m
-3,0 m	kg									*10.830	*10.830	*14.630	9.170	*8.780	6.100	7,86 m
-4,5 m	kg									*15.690	*15.690	*12.510	9.320	*9.700	6.160	6,61 m

Hinweise:

1. Versuchen Sie nicht, Lasten zu heben oder zu halten, die größer sind als diese Hebelasten bei ihren angegebenen Hebepunkten und Höhen. Das Gewicht aller Zubehörteile ist von den oben angegebenen Hebelasten abzuziehen.
2. Hebelasten bei Maschine auf ebenem, festem und gleichmäßigem Untergrund. Der Fahrer muss die Arbeitsbedingungen, wie beispielsweise weichen oder unebenen Boden, nicht waagerechter Stand, Seitenlasten, plötzliches Stoppen der Last, gefährliche Bedingungen, Erfahrungen der Mitarbeiter usw. berücksichtigen.
3. Löffel-Hebeösen als Hebepunkt definiert.
4. Die vorstehenden Hebelasten stimmen mit ISO 10567 überein. Sie übersteigen 87% der Hydraulik-Hubkraft oder 75% der Kippplast nicht. Die mit einem Stern (*) markierten Hebelasten sind eher durch die Hydraulik-Hubkraft als durch die Kippplast begrenzt.
5. Der Fahrer muss vor Nutzung dieser Maschine vollständig mit der Bedienungs- und Wartungsanleitung vertraut sein. Die Vorschriften für den sicheren Betrieb von Geräten müssen zu jeder Zeit eingehalten werden.
6. Die Hebelasten gelten nur für die Maschinen, wie original von KOBELCO CONSTRUCTION MACHINERY CO., LTD hergestellt und normalerweise ausgestattet.

Hebelasten

SK300NLC		Verstellausleger Stiel: 2,40 m Ohne Löffel Gegengewicht: 5.540 kg Bodenplatten: 600 mm (Schwerlast)												
B	A	1,5 m		3,0 m		4,5 m		6,0 m		7,5 m		Bei max. Ausladung		Radius
9,0 m	kg					*10.680	*10.680					*7.070	*7.070	5,05 m
7,5 m	kg							*6.310	*6.310			*5.450	*5.450	6,72 m
6,0 m	kg					*11.240	*11.240	*9.390	7.740	*5.410	5.330	*4.780	*4.780	7,73 m
4,5 m	kg			*14.850	*14.850	*13.250	11.210	*10.190	7.320	*5.510	5.190	*4.480	4.320	8,36 m
3,0 m	kg			*20.090	*20.090	*14.970	10.230	*11.110	6.820	*5.610	4.970	*4.400	3.970	8,67 m
1,5 m	kg			*25.060	19.010	*16.030	9.550	*11.670	6.420	*6.180	4.760	*4.500	3.860	8,71 m
0 m	kg	*27.700	*27.700	*24.270	18.450	*14.930	9.250	*7.560	6.210	*7.140	4.630	*4.800	3.960	8,48 m
-1,5 m	kg					*13.570	9.320	*10.670	6.180	*7.590	4.630	*5.410	4.330	7,95 m
-3,0 m	kg					*10.960	9.550	*8.670	6.340			*6.500	5.190	7,07 m
-4,5 m	kg			*17.560	*17.560							*4.490	*4.490	5,64 m

SK300NLC		Verstellausleger Stiel: 4,00 m Ohne Löffel Gegengewicht: 5.540 kg Bodenplatten: 600 mm (Schwerlast)														
B	A	1,5 m		3,0 m		4,5 m		6,0 m		7,5 m		9,0 m		Bei max. Ausladung		Radius
10,5 m	kg													*4.210	*4.210	5,52 m
9,0 m	kg													*3.420	*3.420	7,39 m
7,5 m	kg									*4.240	*4.240			*3.070	*3.070	8,60 m
6,0 m	kg							*6.800	*6.800	*6.690	5.590	*3.840	*3.840	*2.910	*2.910	9,41 m
4,5 m	kg					*8.420	*8.420	*8.360	7.710	*7.330	5.350	*3.860	*3.860	*2.860	*2.860	9,92 m
3,0 m	kg	*36.410	*36.410	*19.720	*19.720	*12.650	10.940	*9.570	7.090	*7.920	5.020	*3.900	3.720	*2.900	*2.900	10,19 m
1,5 m	kg	*17.480	*17.480	*24.050	18.030	*14.710	9.740	*10.630	6.500	8.440	4.700	*4.170	3.550	*3.020	2.870	10,22 m
0 m	kg	*18.570	*18.570	*6.600	*6.600	*15.520	9.040	*11.230	6.070	*4.380	*4.380	*4.630	3.410	*3.200	2.910	10,03 m
-1,5 m	kg			*9.930	*9.930	*15.130	8.790	*11.170	5.840	*5.830	4.290	*4.970	3.340	*3.510	3.080	9,59 m
-3,0 m	kg			*14.380	*14.380	*13.690	8.810	*9.640	5.800	*7.260	4.280			*4.060	3.470	8,87 m
-4,5 m	kg					*11.070	9.060	*8.430	5.950	*5.950	4.450			*5.090	4.270	7,80 m
-6,0 m	kg			*17.650	*17.650	*10.470	9.710							*3.720	*3.720	6,17 m

- Hinweise:**
- Versuchen Sie nicht, Lasten zu heben oder zu halten, die größer sind als diese Hebelasten bei ihren angegebenen Hebepunkten und Höhen. Das Gewicht aller Zubehörteile ist von den oben angegebenen Hebelasten abzuziehen.
 - Hebelasten bei Maschine auf ebenem, festem und gleichmäßigem Untergrund. Der Fahrer muss die Arbeitsbedingungen, wie beispielsweise weichen oder unebenen Boden, nicht waagerechter Stand, Seitenlasten, plötzliches Stoppen der Last, gefährliche Bedingungen, Erfahrungen der Mitarbeiter usw. berücksichtigen.
 - Löffel-Hebeösen als Hebepunkt definiert.
 - Die vorstehenden Hebelasten stimmen mit ISO 10567 überein. Sie übersteigen 87% der Hydraulik-Hubkraft oder 75% der Kipplast nicht. Die mit einem Stern (*) markierten Hebelasten sind eher durch die Hydraulik-Hubkraft als durch die Kipplast begrenzt.
 - Der Fahrer muss vor Nutzung dieser Maschine vollständig mit der Bedienungs- und Wartungsanleitung vertraut sein. Die Vorschriften für den sicheren Betrieb von Geräten müssen zu jeder Zeit eingehalten werden.
 - Die Hebelasten gelten nur für die Maschinen, wie original von KOBELCO CONSTRUCTION MACHINERY CO., LTD hergestellt und normalerweise ausgestattet.

Standard und optionale Ausstattung



● =Std ○ =Opt — = nicht verfügbar

Kategorie	Beschreibung	SK300LC/SK300NLC-11E	
		Mono-Ausleger / Verstellausleger	
		LC	NLC
Motor	ISUZU 6HK1 (EU-Stufe V-konform)	●	●
	DOC DPF SCR Abgassystem	●	●
	Lichtmaschine 24 V / 90 A	●	●
	Anlasser 24 V / 5 kW	●	●
	Batterien 2 x 12 V (140 Ah)	●	●
	Kühlsystem mit Ansauglüfter	●	●
	Automatische Drehzahlabsenkung	●	●
	AIS (Autom. Leerlauf-Stopp)	●	●
Hydrauliksystem	3 Arbeitsmodi: H, S und Eco	●	●
	Power-Boost (37,8 MPa (385 kgf/cm ²))	●	●
	Schwerlast-Hebmodus	●	●
	Druckentlastungsfunktion	●	●
	Unabhängige Fahrfunktion	●	●
	Automatische Aufwärmung	●	●
	Proportionale Handsteuerung (für Hammer-, Greifer-, Scherenleitungen)	●	●
	Hydrauliköl VG32	●	●
Hydrauliköl VG46	○	○	
Hydrauliköl VG68	○	○	
Verrohrung	Hammer-Greifer-Scherenleitungen	●	●
	Hammer-Greifer-Scherenleitungen + P4-Pumpe mit größerer Kapazität (84,9 l/min)	○	○
	Standard-Leitungen (nur Mono-Ausleger)	○	—
	Vorbereitung und Verrohrung für hydraulische Schnellwechslers	●	●
Kabine	Luftfederter beheizter Sitz	●	●
	10-Zoll-Farbmonitor	●	●
	LED-Türleuchte	●	●
	Klimaanlage	●	●
	DAB+-Radio (FM/AM & AUX & USB & Bluetooth & Telefon-Freisprecheinrichtung)	●	●
	Verkabelung für vier Kabinenleuchten und gelbes Rundumlicht	●	●
	Parallele Scheibenwischer	●	●
	12-V-Stromversorgung	●	●
	Regenvisier	○	○
	Sonnenschutzrollo	○	○
Beleuchtung	LED-Arbeitsscheinwerfer: 2 am Ausleger und 1 am Oberwagen, 2 am hinteren Gegengewicht	●	●
	LED-Arbeitsscheinwerfer: 2 vorne oben an der Kabine	○	○
Arbeitsausrüstung	Standard Ausleger (6,20 m)	●	●
	Verstellausleger	○	○
	Standard-HD-Stiel (3,10 m) mit Felsschutz	●	●
	HD-Kurzstiel (2,40 m) mit Felsschutz	○	○
	Langer HD-Stiel (4,00 m) mit Felsschutz	○	○
Gegengewicht	Lasthebeeinsatz-Haken	●	●
	Standardgewicht (Gesamt 4.935 kg)	●	●
	Halbschwere Ausführung (Gesamt 5.535 kg)	○	○
Unterwagen	600 mm Stahl-Bodenplatten	●	●
	600 mm Zweisteg-Bodenplatten	○	○
	700 mm Stahl-Bodenplatten	○	○
	800 mm Stahl-Bodenplatten	○	—
	900 mm Stahl-Bodenplatten	○	—
	Kettenführung (eine pro Seite)	●	●
	Zusätzliche Kettenführungen (zwei pro Seite)	○	○
Sicherheit	Unterwagen-Schutz	●	●
	Motor-Notausschalter	●	●
	Pumpe-Notbetrieb (KPSS-Freigabetaster)	●	●
	Not-Beschleunigungswähler	●	●
	Not-Handventil zum Absenken der Arbeitsausrüstung	●	●
	Überlastwarneinrichtung	●	●
	Sicherheitsventil für Ausleger- und Stielzylinder	●	●
	ROPS-Kabine (ISO 12117-2:2008)	●	●
	Dachgitter (ISO 10262:1998)	●	●
	Frontschutz (ISO 10262:1998)	○	○
	Kamera-Ansicht aus der Vogelperspektive (hinten, rechts, links)	●	●
	Sicherheitsgurtanzeige auf dem Display	●	●
	Fahr-Warnton	○	○
	Zusätzliches Geländer	○	○
Sonstiges	Betankungspumpe	●	●
	Verkabelung für Motorraumbeleuchtung	●	●
	RAL-Farbe	○	○
	KOMEXS	●	●

*Die Klimaanlage dieser Maschine enthält das fluorierte Kältemittel HFC-134a (GWP 1430). Gasmenge 0,9 kg (CO₂-Äquivalent 1,3 t)
Hinweis: Bluetooth* ist eine eingetragene Marke der Bluetooth SIG Inc.

Hinweis: Diese Broschüre kann auf Anbaugeräte und Zusatzausstattungen eingehen, die nicht in Ihrer Region verfügbar sind. Sie kann außerdem Fotos von Maschinen mit Spezifikationen enthalten, die von den Maschinen abweichen, die in Ihrer Region verkauft werden. Bitte fragen Sie Ihren KOBELCO-Händler nach den von Ihnen benötigten Artikeln.
Um diese Maschine für Abbrucharbeiten einzusetzen ist eine spezielle Ausstattung erforderlich. Bitte kontaktieren Sie vor deren Einsatz Ihren KOBELCO-Händler.
Aufgrund unseres Grundsatzes der kontinuierlichen Produktverbesserung können alle Designs und Spezifikationen ohne vorherige Ankündigung geändert werden.
Copyright by **KOBELCO CONSTRUCTION MACHINERY CO., LTD.** Dieser Katalog und Teile daraus dürfen ohne vorherige Genehmigung in keiner Weise reproduziert werden.

KOBELCO CONSTRUCTION MACHINERY EUROPE B.V.

Veluwezoom 15
1327 AE Almere
Niederlande
www.kobelco-europe.com

Anfragen an: