

# KOBELCO

SK260LC/SK260NLC-11E

Performance  Design

## SK260<sub>LC</sub> SK260<sub>NLC</sub>

■ **Bakinhoud:**

0,40 – 1,40 m<sup>3</sup>

■ **Motorvermogen:**

155 kW / 2.200 min<sup>-1</sup>

■ **Bedrijfgewicht:**

26.600 – 28.900 kg



Voldoet aan EU Stage V-emissienorm

*Built for Perfectionists™*



# Performance Design

De SK260LC/SK260NLC van KOBELCO voegt een compleet nieuwe dimensie toe door de combinatie van PRESTATIES - grotere efficiëntie en productiviteit door meer vermogen en snelheid - en ONTWERP - ultieme bediening en comfort gebaseerd op de behoeften van de machinist.

KOBELCO zal elke uitdaging blijven aangaan om unieke, ongeëvenaarde machines te produceren die een onuitwisbare herinnering achterlaten als u er eenmaal één heeft gebruikt.



# ULTIEME EENVOUD EN STIJL

Onze zoektocht naar functionele schoonheid en esthetiek heeft geleid tot een nieuw interieur.

## Draaiknop

Deze draaiknop biedt meerdere functies om de bediening te vereenvoudigen. Zelfs met handschoenen aan kan de machinist probleemloos verschillende instellingen aanpassen.

## Led-achtergrondverlichting

De schakelaars en knoppen zijn voorzien van led-achtergrondverlichting en daardoor goed zichtbaar in het donker. Ook zorgen ze voor een luxe uitstraling.







# ONVERGETELIJK COMFORT

## Stoel met luchtvering

De machine is standaard uitgerust met een GRAMMER\*-stoel, die een uitstekende schokdempende werking en superieur rijcomfort biedt.

\*GRAMMER is een geregistreerd handelsmerk van GRAMMER AG.

## Airconditioning

Lucht wordt van achteren tegen het middel en het achterhoofd van de machinist geblazen, wat het comfort verhoogt.

## Comfortabel te bedienen hendels

De machinist kan de hendels horizontaal bewegen zonder de polsen te draaien, wat vermoeidheid beperkt.



## Vernieuwd hydraulisch systeem

Het aangepaste hydraulische bedieningssysteem reageert op kortere hendelbewegingen dan dat van huidige modellen.

De machine beweegt hierdoor sneller en nauwkeuriger en de hendels zijn gemakkelijker te bedienen.

## Led-deurverlichting (interieur)

De led-interieurverlichting gaat automatisch aan wanneer de deur wordt geopend of wanneer het contact wordt uitgeschakeld. Dit vergemakkelijkt het in- en uitstappen als het donker is.

## Parallele ruitenwissers zorgen voor een breed blikveld



KOBELCO



04:33



SETTING MENU



PICTURE OF CAMERA



CLOCK SETTING



SCREEN BRIGHTNESS



MAINTENANCE



CONSUMPTION



LANGUAGE SELECTION



PRESSURE RELEASE





# DUIDELIJKE VEILIGHEID

## Standaard aan 3 kanten uitgerust met veiligheidscamera's

Ons grote scherm met hoge resolutie toont de beelden van de rechter-, linker- en achteruitrijcamera tegelijkertijd. De machinist kan het beeld naar behoefte aanpassen voor meer zicht en veiligheid op locatie.

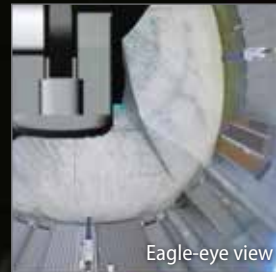

## Grote 10-inch kleurenmonitor

Via het gebruiksvriendelijke menuscherm en de duidelijke pictogrammen kan de machinist de belangrijkste informatie selecteren om veilig te kunnen werken en de machine te kunnen bedienen.



## Selecteer de juiste informatie

Draai de knop naar rechts of links om een functie te selecteren. Druk daarna op de knop om de selectie te bevestigen.





### Onafhankelijk rijstelsel

Wanneer het onafhankelijke rijstelsel wordt geselecteerd, wordt één hydraulische pomp alleen gebruikt voor het rijden en de andere voor het uitrustingsstuk. Hierdoor kan er soepel en constant worden gereden, zelfs tijdens het zwenken of het bedienen van de giek of het uitrustingsstuk. Met dit stelsel is het veilig overbrengen van een grote pijp naar de andere kant van het werktein een peulenschil.

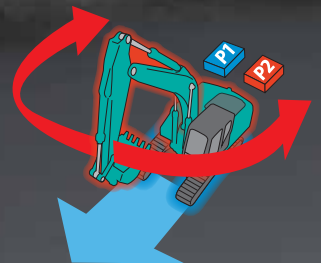

## KRACHTIGE PRESTATIES

### Efficiëntere motor die voldoet aan EU Stage V-eisen

De nieuwe SK260LC/SK260NLC is uitgerust met een Yanmar Stage V-motor met een hoger koppel. De superieure balans tussen motorvermogen en koppel draagt bij tot efficiëntere prestaties dan de vorige modellen. Daarnaast is het vervangingsinterval voor het DPF verlengd.

Model: YANMAR 4TN107FTT

Motorvermogen

155 kW / 2.200 min<sup>-1</sup>



>>> Max. graafkracht bak (Graafarm: 2,98 m)

Normaal: **170** kN

Met Power Boost: **187** kN

Hefvermogen

**13.390** kg

(Bereik: 4,50 m Giek: 6,02 m Graafarm: 2,98 m Zonder bak Rups: 600 mm <Heavy Lift>)



# MEER MULTIFUNCTIONELE MOGELIJKHEDEN

## Uitrustingsstukmodus

De doorstromingsnelheid van de bak, breker, knipschaar en roterende grijper wordt vóór levering afgesteld, zodat er direct kan worden gestart met de werkzaamheden. De instellingen voor andere uitrustingsstukken, zoals de tiltrotator, kunnen gemakkelijk worden toegevoegd of gewijzigd.



# ONDERHOUDSVRIENDELIJK



## Standaard Top Guard Level II bescherming

De standaard cabinebescherming kan worden geopend om de ruit gemakkelijker schoon te kunnen maken. Voldoet aan standaard Top Guard Level II eisen (ISO 10262).



## 2-delig luchtfilter



## DEF/AdBlue®-tank

De vuldop van de DEF/AdBlue®-tank is gemakkelijk toegankelijk.



## Linkerkant (radiateur en onderdelen koelsysteem)

Radiateur en reinigingsscherm van koelsysteem zijn gemakkelijk bereikbaar.



## Rechterkant (onderhoud vanaf de grond)

Compartiment voor hydraulische pomp en motorfilter.



## Motoroliefilter



## Voorfilter met ingebouwde waterafscheider



## Brandstoffilter

# BETROUWBARE DUURZAAMHEID

## Verstevigd plaatwerk bovenwerk machines in 25-ton klasse

De SK260LC/SK260NLC wordt veel gebruikt in middelgrote bouwprojecten en op lastige werkerreinen. De onderdelen zijn onder de loep genomen en de duurzaamheid ervan is verbeterd om stabiele prestaties in dergelijke omgevingen te garanderen.



### Panelen en steunen

De rechter en linker zijpanelen en achtersteunen zijn dikker gemaakt om het bovenwerk stijver te maken.



### Pen bakcilinder

De grotere diameter van de pen van de bakcilinder draagt bij aan een verbeterde duurzaamheid van verschillende typen uitrustingsstukken.

# HANDIGE EN PRAKTISCHE APPARATUUR



## Startwachtwoord

Om de veiligheid te vergroten, moet een wachtwoord worden ingevoerd als de motor wordt gestart. Het eerste wachtwoord wordt ingesteld in de fabriek.



## Afstelling ruitenwissers

Naast de interval- en continumodus van de ruitenwissers, is er nu ook een modus voor eenmalig wissen.



## Parallele ruitenwissers / Zonnescherm (optie)



## Console

De stoel met ingebouwde console maakt comfortabele bediening mogelijk.



## DAB+ radio (FM/AM, AUX, USB, Bluetooth® en handsfree bellen)



## USB-poort /12V-contactpunt



## Smartphonehouder

De houder kan worden gebruikt als de smartphone is aangesloten op de USB-poort.



# KOBELCO MONITORING EXCAVATOR SYSTEM



## Monitoringsysteem biedt gemoedsrust

KOMEXS (Kobelco Monitoring Excavator System) stuurt gegevens door via satellietcommunicatie en internet en kan daarom worden gebruikt in gebieden waar andere vormen van communicatie lastig zijn. Als een hydraulische graafmachine is uitgerust met dit systeem, kunnen gegevens over deactiviteit van de machine, zoals bedrijfsuren, locatie, brandstofverbruik en onderhoudsstatus, op afstand worden uitgelezen.

## Direct toegang tot bedrijfsstatus

### Locatiegegevens

Zelfs voor locaties waar communicatie lastig is, zijn nauwkeurige locatiegegevens te verkrijgen.

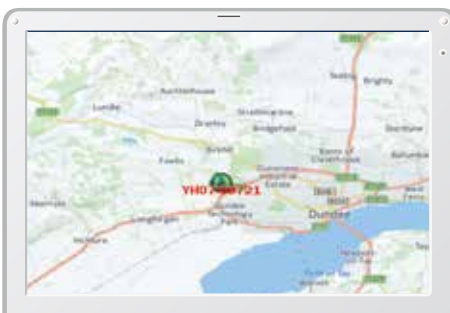

Recentste locatie

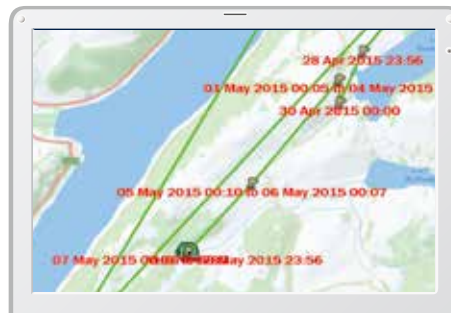

Locatiegegevens

Type of Operation	Working Hrs	Ratio
Total Working Hrs	169 Hrs	100 %
Digging Hrs	72.2 Hrs	43 %
Traveling Hrs	18.3 Hrs	11 %
Idle Hrs	15.9 Hrs	9 %
Opt Alt Hrs	62.5 Hrs	37 %
Crane Mode Hrs	0 Hrs	0 %

Werkgegevens



## Bedrijfsuren

- Een vergelijking van de bedrijfsuren van machines op meerdere locaties laat zien welke locaties drukker en rendabeler zijn.
- De bedrijfsuren kunnen per locatie nauwkeurig worden vastgelegd, bijvoorbeeld om de inzet van huurmachines te bepalen.

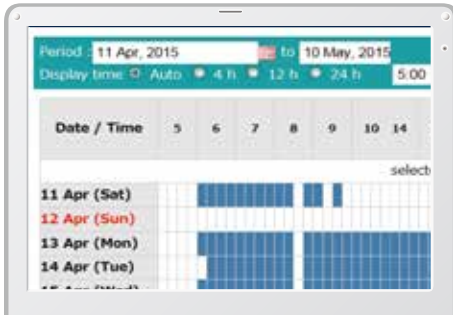

Dagelijks verslag

## Gegevens brandstofverbruik

Gegevens over brandstofverbruik en stationair lopen kunnen worden gebruikt voor verbetering van het brandstofverbruik.

Work mode	Working Hrs	Total Fuel Consumption
H mode	2:06	24.5 L
S mode	0:00	0.0 L
E mode	169:19	1489.7 L
<b>TOTAL</b>	<b>171:25</b>	<b>1514.2 L</b>

Brandstofverbruik

## Grafiek van type werkzaamheden

De grafiek laat zien hoe de bedrijfsuren zijn verdeeld over verschillende activiteiten, zoals graven, stationair lopen, rijden en optionele werkzaamheden.



Werkstatus

## Onderhoudsgegevens en waarschuwingen

### Onderhoudsgegevens

- Laat onderhoudsstatus zien van individuele machines voor meerdere locaties.
- De onderhoudsgegevens worden ook doorgestuurd naar servicemedewerkers van KOBELCO voor een efficiëntere planning van periodiek onderhoud.

Model	Serial No.	Hour Meter	Engine Oil
SK135RCL-3/SK140SRL	YH07-09221	734 Hr	434
SK135RCL-3/SK140SRL	YH07-09289	73 Hr	429
SK210LC-9	YQ13-10454	960 Hr	58
SK210LC-9	YQ13-10481	549 Hr	498
SK75SR-	YT08-20374		

Onderhoud

### Waarschuwingen

Dit systeem waarschuwt als er een afwijking wordt gesignaleerd, zodat schade waardoor de machine zou kunnen uitvallen wordt voorkomen.

## Waarschuwingeninformatie kan per e-mail worden ontvangen

Waarschuwingeninformatie of onderhoudsmeldingen kunnen per e-mail worden ontvangen, via een computer of mobiele telefoon.



Waarschuwingenberichten kunnen worden ontvangen op een mobiel toestel.

## Dagelijkse/maandelijkse rapporten

Op basis van operationele gegevens die worden gedownload naar een computer kunnen dagelijkse en maandelijkse rapporten worden opgesteld.

## Beveiligingssysteem

### Startalarm

Het systeem kan een alarm laten afgaan als de machine wordt bediend buiten de vastgestelde tijden.

Startalarm - buiten vastgestelde werktijden

### Gebiedsalarm

Het systeem kan ook zo worden ingesteld dat een alarm afgaat als de machine het vastgestelde gebied verlaat.

Gebiedsalarm - buiten vastgesteld gebied

# Technische gegevens



## Motor

Model	YANMAR 4TN107FTT
Type	Watergekoelde 4-takt dieselmotor met directe injectie, turbocharger en intercooler. Voldoet aan EU Stage V-emissienormen.
Aantal cilinders	4
Boring en slag	107 mm x 127 mm
Cilinderinhoud	4.567 l
Nominaal vermogen	148 kW/2.200 min <sup>-1</sup> (ISO 9249 : met ventilator) 155 kW/2.200 min <sup>-1</sup> (ISO 14396: zonder ventilator)
Max. koppel	792 N·m/1.500 min <sup>-1</sup> (ISO 9249: met ventilator) 805 N·m/1.500 min <sup>-1</sup> (ISO 14396: zonder ventilator)



## Hydraulisch systeem

Pomp	
Type	Variabele pompen + extra pomp + regelpomp
Max. pompopbrengst	2 x 245 l/min, 1 x 42,6 l/min, 1 x 21 l/min
Instelling ontlastklep	
Giek, graafarm en bak	34,3 MPa {350 kgf/cm <sup>2</sup> }
Power Boost	37,8 MPa {385 kgf/cm <sup>2</sup> }
Rijcircuit	34,3 MPa {350 kgf/cm <sup>2</sup> }
Zwenkcircuit	28,4 MPa {290 kgf/cm <sup>2</sup> }
Bedieningscircuit	5,0 MPa {50 kgf/cm <sup>2</sup> }
Pomp regelleiding	Tandwielpomp
Hoofdregelafsluiter	8 spoelen
Oliekoeler	Luchtkoeling

\*niet beschikbaar voor lange giek



## Zwenksysteem

Zwenkmotor	Eén zuigermotor met vaste opbrengst
Rem	Hydraulisch; vergrendelt automatisch als de zwenkhandel in neutraal staat
Parkeerrem	Schijfrem in oliebad, hydraulisch, automatisch
Zwenksnelheid (Lange giek)	11,4 (9,2) min <sup>-1</sup>
Zwenkoppel	85,9 kN·m



## Uitrustingsstukken

Dieplepelbak en combinatie.

Gebruik	Dieplepelbak						
		Normaal graafwerk				Licht werk	
Bakinhoud	ISO met kop	m <sup>3</sup>	0,40	0,80	1,00	1,20	1,40
Breedte opening	Met zijmessen	mm	854	1.060	1.270	1.440	—
	Zonder zijmessen	mm	754	960	1.180	1.340	1.510
Aantal tanden			4	4	5	5	6
Bakgewicht		kg	344	700	807	850	890
Combinatie	Korte graafarm van 2,50 m		—	○	○	◎	△
	Standaard graafarm van 2,98 m		—	○	◎	△	△
	Lange graafarm van 3,66 m		—	◎	△	△	×
	Graafarm van 8,25 m (lange giek)		◎	—	—	—	—

◎ Standaard ○ Aanbevolen △ Alleen laden × Niet aanbevolen



## Rijsysteem

Rijmotoren	Twee zuigermotoren met variabele opbrengst
Rijremmen	Hydraulische rem per motor
Parkeerremmen	Schijfrem in oliebad per motor
Rupsplaten	51 beide zijden
Rijsnelheid (Lange giek)	5,8/3,6 km/h (5,3/3,3 km/h)
Trekkracht trekbal	243 kN (SAE)
Maximale helling	70 % {35°}



## Cabine en bediening

### Cabine

De weersbestendige, geluidsonderdrukkende stalen cabine rust op met siliconenolie gevulde dempers en is voorzien van een zware, isolerende vloermat.

### Bediening

Twee rijhendels en twee rijpedalen

Twee hendels voor graven en zwenken

Elektrische, draaiende gashendel

### Geluidsniveau

Extern 104 dB(A) (2000/14/EC)

Machinist 76 dB(A) (ISO 6396)

### Trillingsniveaus

Hand/arm\* ≤ 2,5 m/s<sup>2</sup>

Lichaam\* ≤ 0,5 m/s<sup>2</sup>

\*Voor de risicobeoordeling volgens 2002/44/EC, zie ISO/TR 25398: 2006.



## Giek, graafarm en bak

Giekcilinder	135 mm × 1.235 mm
Graafarmcilinder	145 mm × 1.635 mm
Bakcilinder (Lange giek)	125 mm × 1.200 mm (95 mm × 885 mm)
Stelcilinders*	150 mm × 990 mm

\*alleen voor 2-delige giek



## Vulcapaciteit en smeringen

Brandstoftank	403 l
Koelsysteem	23 l
Motorolie	20 l
Rijreductie-unit	2 × 4,5 l
Zwenkreductie-unit	1 × 5,0 l
Hydraulische olietank	165 l olietank
	273 l hydraulisch systeem
DEF/AdBlue-tank	83 l



## Werkbereik

Eenheid: mm

Bereik	Graafarm	6,02 m		
		Kort 2,50 m	Standaard 2,98 m	Lang 3,66 m
a- Max. graafbereik		9.890	10.300	10.970
b- Max. graafbereik op de grond		9.720	10.140	10.820
c- Max. graafdiepte		6.520	7.000	7.680
d- Max. graafhoogte		9.650	9.790	10.220
e- Max. storthoogte		6.720	6.880	7.280
f- Min. storthoogte		3.030	2.550	1.870
g- Max. graafdiepte verticale wand		5.820	6.150	6.970
h- Min. zwenkradius		3.910	3.910	3.920
i- Horizontaal graafbereik op de grond		4.200	5.260	6.480
j- Graafdiepte bij 2,4 m vlakke grond		6.320	6.820	7.540
Bakinhoud ISO met kop	m <sup>3</sup>	1,20	1,00	0,80

## Graafkracht (ISO 6015)

Eenheid: kN

Lengte graafarm	Kort 2,50 m	Standaard 2,98 m	Lang 3,66 m
Graafkracht bak	170 187*	170 187*	170 187*
Graafkracht graafarm	142 156*	122 134*	104 114*

\*Power Boost ingeschakeld

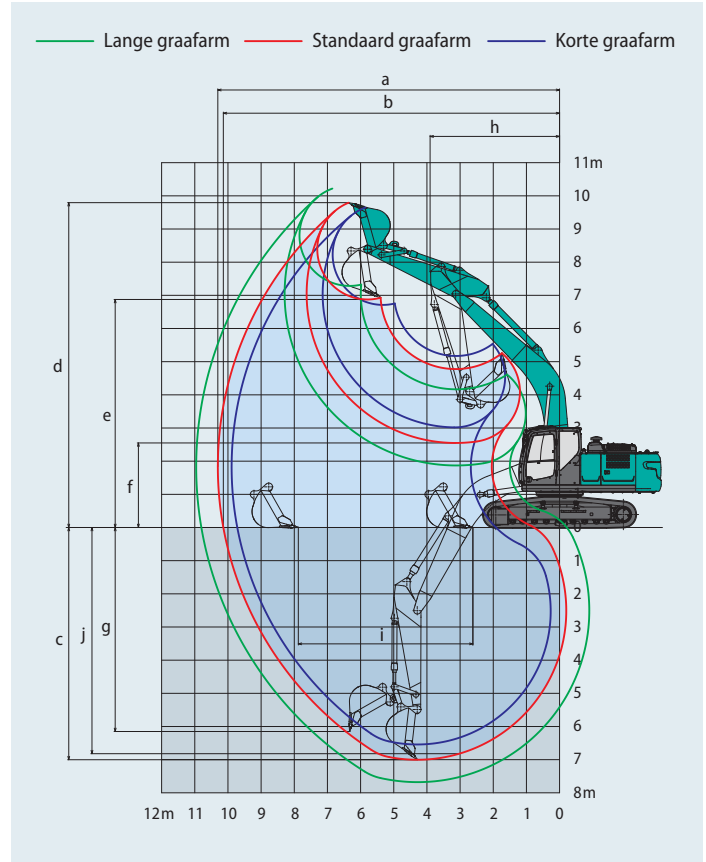

## Afmetinge

Eenheid: mm

Lengte graafarm	Kort 2,50 m	Standaard 2,98 m	Lang 3,66 m
A Totale lengte	10.270	10.210	10.220
B Totale hoogte (tot bovenkant giek)	3.390	3.240	3.370
C Totale breedte rijwerk	SK260LC	3.190	
	SK260NLC	2.990	
D Totale hoogte (tot bovenkant cabine)	3.090		
E Bodemvrijheid aan achterzijde*	1.090		
F Bodemvrijheid*	440		

G Zwenkradius achterzijde	3.100	
G' Afstand hart draaikrans tot achterkant	3.070	
H Wielafstand	3.850	
I Totale lengte rijwerk	4.640	
J Breedte rijwerk of ketting	SK260LC	2.590
	SK260NLC	2.390
K Rupsbreedte	600	
L Totale breedte bovenbouw	2.980	

\*Exclusief rups hoogte

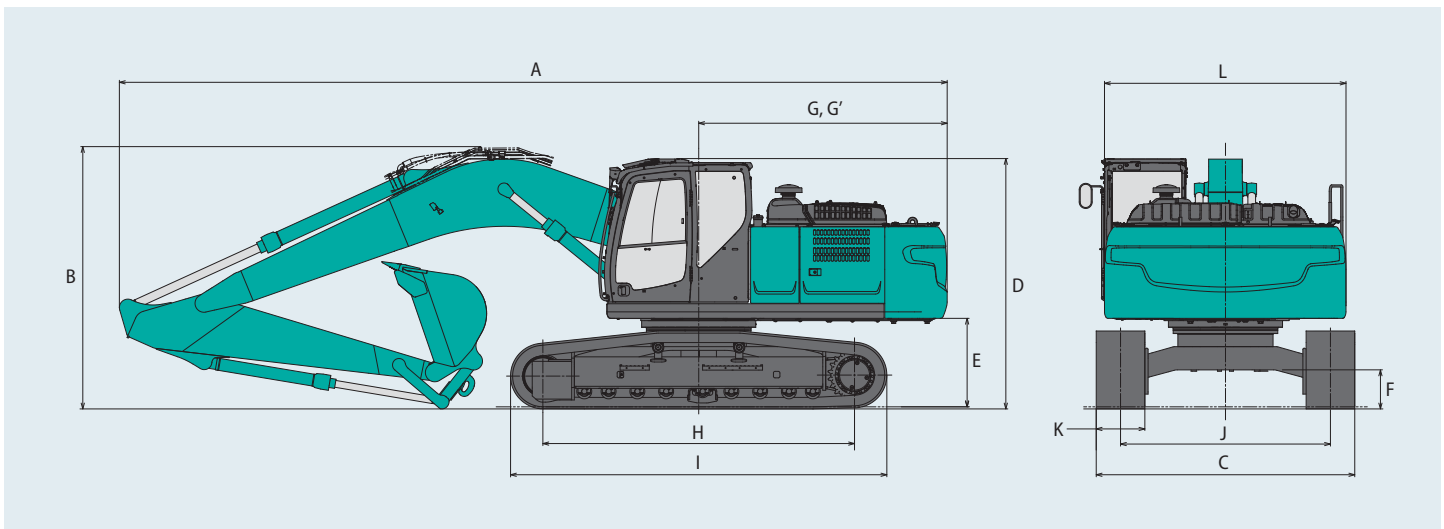

# Bedrijfgewicht en bodemdruk

Bij standaarduitvoering: standaardgiek, graafarm van 2,98 m en bak met een inhoud van 1.00 m<sup>3</sup> ISO met kop.

Uitrusting			3-ribsrupsplaten (gelijke hoogte)			
Rupsbreedte	mm		600	700	800	900
Totale breedte rijwerk	SK260LC	mm	3.190	3.290	3.390	3.490
	SK260NLC	mm	2.990	3.090	3.190	—
Bodemdruk	SK260LC	kPa	53	46	41	37
	SK260NLC	kPa	53	46	40	—
Bedrijfgewicht	SK260LC	kg	26.700	27.000	27.300	27.700
	SK260NLC	kg	26.600	27.000	27.200	—

## Hefvermogens

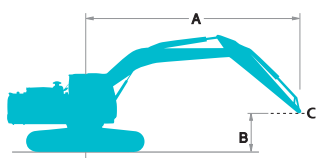

Langsrichting























Dwarsrichting of 360 graden













A - Bereik van zwenkmiddelpunt tot bovenkant graafarm  
 B - Hoogte bovenkant graafarm boven/onder grondniveau  
 C - Hefpunt  
 Instelling ontlastklep: 37,8 MPa (385 kgf/cm<sup>2</sup>)











SK260LC		Giek: 6,02 m	Graafarm: 2,98 m	Zonder bak	Contragewicht: 5.580 kg	Rups: 600 mm (Heavy Lift)								
B	A	1,5 m		3,0 m		4,5 m		6,0 m		7,5 m		Bij maximaal bereik		
														Radius
7,5 m	kg											*4.930	*4.930	6,70 m
6,0 m	kg							*5.800	*5.800	*5.850	5.100	*4.660	*4.660	7,73 m
4,5 m	kg							*6.590	*6.590	*6.110	5.000	*4.620	4.150	8,37 m
3,0 m	kg					*10.070	*10.070	*7.720	6.710	*6.660	4.810	*4.750	3.800	8,71 m
1,5 m	kg					*12.240	9.500	*8.870	6.340	7.010	4.620	*5.060	3.660	8,78 m
GN	kg					*13.390	9.120	9.540	6.080	6.850	4.480	*5.620	3.720	8,58 m
-1,5 m	kg	*7.380	*7.380	*11.560	*11.560	*13.590	9.030	9.410	5.970	6.790	4.420	6.090	4.000	8,11 m
-3,0 m	kg	*13.010	*13.010	*18.450	18.270	*12.960	9.120	9.460	6.010			7.130	4.650	7,30 m
-4,5 m	kg			*15.600	*15.600	*11.200	9.400	*8.040	6.260			*8.010	6.240	6,01 m

SK260LC		Giek: 6,02 m	Graafarm: 3,66 m	Zonder bak	Contragewicht: 5.580 kg	Rups: 600 mm (Heavy Lift)										
B	A	1,5 m		3,0 m		4,5 m		6,0 m		7,5 m		9,0 m		Bij maximaal bereik		
															Radius	
7,5 m	kg									*3.870	*3.870			*3.610	*3.610	7,56 m
6,0 m	kg									*5.080	*5.080			*3.420	*3.420	8,49 m
4,5 m	kg							*5.760	*5.760	*5.450	5.050	*3.790	3.680	*3.380	*3.380	9,08 m
3,0 m	kg			*13.780	*13.780	*8.770	*8.770	*6.950	6.810	*6.080	4.830	*5.250	3.600	*3.450	3.340	9,39 m
1,5 m	kg					*11.190	9.680	*8.210	6.380	*6.780	4.600	5.290	3.490	*3.630	3.230	9,45 m
GN	kg			*7.060	*7.060	*12.790	9.130	*9.230	6.050	6.800	4.420	5.200	3.400	*3.960	3.260	9,27 m
-1,5 m	kg	*6.500	*6.500	*10.570	*10.570	*13.440	8.910	9.320	5.880	6.680	4.310			*4.520	3.460	8,83 m
-3,0 m	kg	*10.600	*10.600	*15.510	*15.510	*13.240	8.910	9.290	5.850	6.680	4.310			*5.530	3.920	8,10 m
-4,5 m	kg	*15.650	*15.650	*17.320	*17.320	*12.080	9.100	*8.940	5.980					*7.250	4.920	6,96 m
-6,0 m	kg					*9.100	*9.100							*7.540	*7.540	5,17 m

SK260LC		Giek: 6,02 m Graafarm: 2,50 m Zonder bak Contragewicht: 5.580 kg Rups: 600 mm (Heavy Lift)										
A \ B		3,0 m		4,5 m		6,0 m		7,5 m		Bij maximaal bereik		Radius
												
7,5 m	kg					*6.360	*6.360			*6.440	*6.440	6,14 m
6,0 m	kg					*6.330	*6.330			*6.400	5.260	7,26 m
4,5 m	kg			*8.450	*8.450	*7.060	6.970	*6.510	4.910	*6.400	4.450	7,94 m
3,0 m	kg			*10.850	9.970	*8.140	6.580	*6.960	4.740	6.090	4.050	8,29 m
1,5 m	kg			*12.780	9.290	*9.180	6.240	6.950	4.570	5.910	3.910	8,36 m
GN	kg			*13.550	9.030	9.470	6.020	6.820	4.450	6.060	3.980	8,16 m
-1,5 m	kg	*11.410	*11.410	*13.430	9.020	9.400	5.960	6.810	4.440	6.620	4.330	7,66 m
-3,0 m	kg	*17.240	*17.240	*12.500	9.170	*9.380	6.060			7.960	5.170	6,79 m
-4,5 m	kg	*13.930	*13.930	*10.190	9.550					*8.190	7.400	5,38 m

SK260NLC		Giek: 6,02 m Graafarm: 2,98 m Zonder bak Contragewicht: 5.580 kg Rups: 600 mm (Heavy Lift)												
A \ B		1,5 m		3,0 m		4,5 m		6,0 m		7,5 m		Bij maximaal bereik		Radius
														
7,5 m	kg											*4.930	*4.930	6,70 m
6,0 m	kg							*5.800	*5.800	*5.850	4.700	*4.660	4.440	7,73 m
4,5 m	kg							*6.590	6.540	*6.110	4.600	*4.620	3.810	8,37 m
3,0 m	kg					*10.070	9.330	*7.720	6.150	*6.660	4.420	*4.750	3.480	8,71 m
1,5 m	kg					*12.240	8.590	*8.870	5.780	6.990	4.230	*5.060	3.350	8,78 m
GN	kg					*13.390	8.230	9.510	5.530	6.830	4.090	*5.620	3.400	8,58 m
-1,5 m	kg	*7.380	*7.380	*11.560	*11.560	*13.590	8.130	9.390	5.430	6.770	4.030	6.070	3.650	8,11 m
-3,0 m	kg	*13.010	*13.010	*18.450	16.070	*12.960	8.220	9.430	5.460			7.110	4.250	7,30 m
-4,5 m	kg			*15.600	*15.600	*11.200	8.500	*8.040	5.710			*8.010	5.690	6,01 m

SK260NLC		Giek: 6,02 m Graafarm: 3,66 m Zonder bak Contragewicht: 5.580 kg Rups: 600 mm (Heavy Lift)														
A \ B		1,5 m		3,0 m		4,5 m		6,0 m		7,5 m		9,0 m		Bij maximaal bereik		Radius
																
7,5 m	kg									*3.870	*3.870			*3.610	*3.610	7,56 m
6,0 m	kg									*5.080	4.790			*3.420	*3.420	8,49 m
4,5 m	kg							*5.760	*5.760	*5.450	4.650	*3.790	3.380	*3.380	3.320	9,08 m
3,0 m	kg			*13.780	*13.780	*8.770	*8.770	*6.950	6.240	*6.080	4.430	*5.250	3.290	*3.450	3.060	9,39 m
1,5 m	kg					*11.190	8.760	*8.210	5.820	*6.780	4.210	5.280	3.190	*3.630	2.940	9,45 m
GN	kg			*7.060	*7.060	*12.790	8.230	*9.230	5.500	6.780	4.030	5.180	3.100	*3.960	2.970	9,27 m
-1,5 m	kg	*6.500	*6.500	*10.570	*10.570	*13.440	8.020	9.300	5.330	6.660	3.920			*4.520	3.150	8,83 m
-3,0 m	kg	*10.600	*10.600	*15.510	*15.510	*13.240	8.020	9.260	5.300	6.660	3.930			*5.530	3.570	8,10 m
-4,5 m	kg	*15.650	*15.650	*17.320	16.060	*12.080	8.200	*8.940	5.430					*7.250	4.490	6,96 m
-6,0 m	kg					*9.100	8.660							*7.540	7.120	5,17 m

SK260NLC		Giek: 6,02 m Graafarm: 2,50 m Zonder bak Contragewicht: 5.580 kg Rups: 600 mm (Heavy Lift)										
A \ B		3,0 m		4,5 m		6,0 m		7,5 m		Bij maximaal bereik		Radius
												
7,5 m	kg					*6.360	*6.360			*6.440	*6.440	6,14 m
6,0 m	kg					*6.330	*6.330			*6.400	4.840	7,26 m
4,5 m	kg			*8.450	*8.450	*7.060	6.410	*6.510	4.510	*6.400	4.090	7,94 m
3,0 m	kg			*10.850	9.050	*8.140	6.030	*6.960	4.350	6.080	3.710	8,29 m
1,5 m	kg			*12.780	8.390	*9.180	5.690	6.930	4.180	5.890	3.570	8,36 m
GN	kg			*13.550	8.140	9.450	5.480	6.800	4.060	6.040	3.640	8,16 m
-1,5 m	kg	*11.410	*11.410	*13.430	8.120	9.380	5.420	6.790	4.050	6.600	3.950	7,66 m
-3,0 m	kg	*17.240	16.240	*12.500	8.270	*9.380	5.510			7.940	4.720	6,79 m
-4,5 m	kg	*13.930	*13.930	*10.190	8.640					*8.190	6.740	5,38 m

**Opmerkingen:**

1. Probeer geen lasten te heffen of vast te houden die het hefvermogen voor de aangegeven hefpuntradiussen en hoogtes overschrijden. Het gewicht van alle accessoires samen moet worden afgetrokken van de bovenvermelde hefvermogens.
2. De hefvermogens gelden voor een machine die op een vlakke, stevige en egale ondergrond staat. De gebruiker moet rekening houden met werkomstandigheden, zoals een zachte of oneffen ondergrond, niet-horizontale omstandigheden, zijwaartse belasting, plotseling stilhouden van lading, gevaarlijke omstandigheden, ervaring van personeel enz.
3. Bovenkant graafarm gedefinieerd als hefpunt.
4. De bovengenoemde hefvermogens voldoen aan de ISO 10567 norm. Ze blijven onder 87% van het hydraulisch hefvermogen of 75% van het kantelmoment. Hefvermogens die gemarkeerd zijn met een asterisk (\*) worden eerder begrensd door het hydraulisch vermogen dan door het kantelmoment.
5. De machinist moet volledig bekend zijn met de inhoud van de gebruikers- en onderhoudshandleiding alvorens deze machine te bedienen. De voorschriften voor het veilig bedienen van de uitrusting moeten te allen tijde worden opgevolgd.
6. De hefvermogens gelden alleen voor machines in de staat waarin ze werden geproduceerd en uitgerust door KOBELCO CONSTRUCTION MACHINERY CO., LTD.

# Specificaties 2-delige giek



## Werkbereik

Eenheid: mm

Bereik	Graafarm	2-delige giek	
		Standaard	2,98 m
a- Max. graafbereik		10.670	
b- Max. graafbereik op de grond		10.510	
c- Max. graafdiepte		6.820	
d- Max. graafhoogte		11.670	
e- Max. storthoogte		8.650	
f- Min. storthoogte		3.580	
g- Max. graafdiepte verticale wand		4.920	
h- Min. zwenkradius		2.630	
i- Horizontaal graafbereik op de grond		8.050	
j- Graafdiepte bij 2,4 m vlakke grond		6.770	
Bakinhoud ISO met kop	m <sup>3</sup>	1,00	

## Graafkracht (ISO 6015)

Eenheid: kN

Lengte graafarm	Standaard	2,98 m
Graafkracht bak	170	187*
Graafkracht graafarm	122	134*

\*Power Boost ingeschakeld

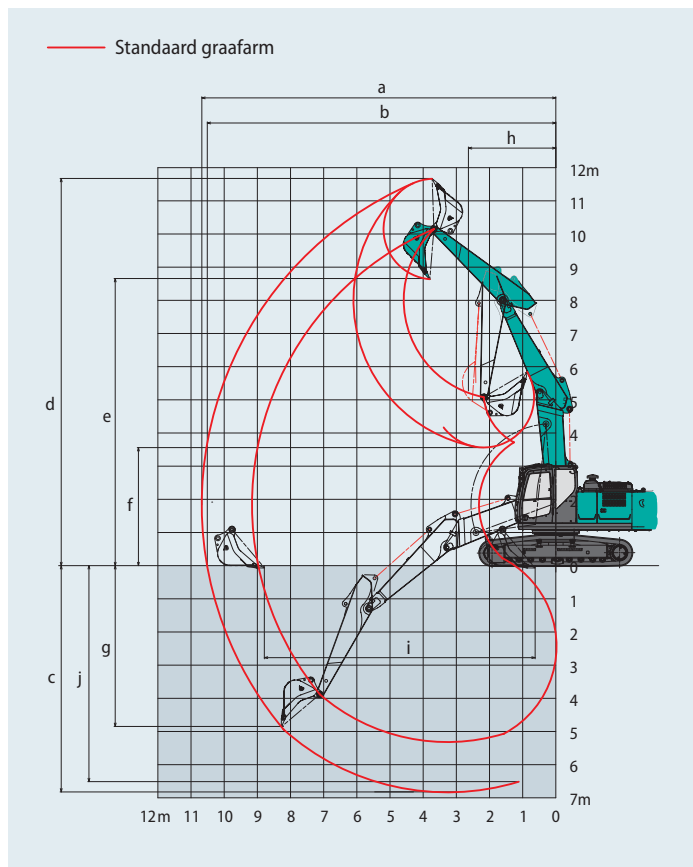

## Afmetingen

Lengte graafarm	Standaard	2,98 m
A Totale lengte	10.570	
B Totale hoogte (tot bovenkant giek)	3.050	
C Totale breedte rijwerk	SK260LC	3.190
	SK260NLC	2.990
D Totale hoogte (tot bovenkant cabine)	3.090	
E Bodemvrijheid aan achterzijde*	1.090	
F Bodemvrijheid*	440	

Eenheid: mm

G Zwenkradius achterzijde	3.100	
G' Afstand hart draaikrans tot achterkant	3.070	
H Wielafstand	3.850	
I Totale lengte rijwerk	4.640	
J Breedte rijwerk of ketting	SK260LC	2.590
	SK260NLC	2.390
K Rupsbreedte	600	
L Totale breedte bovenbouw	2.980	

\*Exclusief rupshoogte

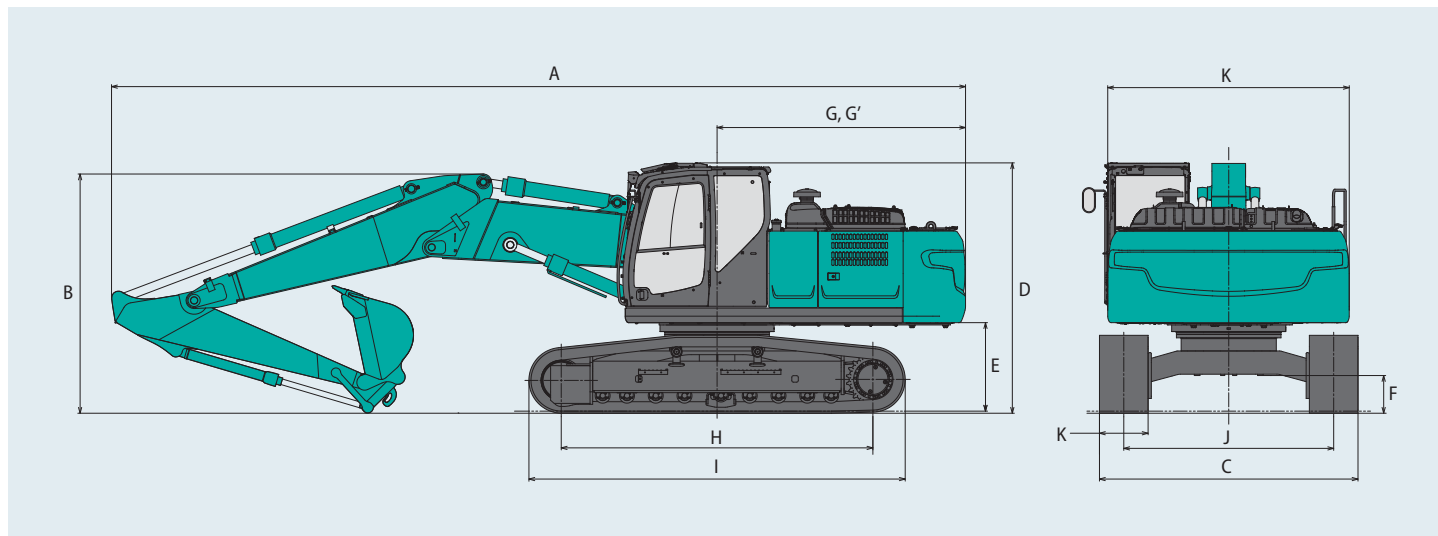

## Bedrijfgewicht en bodemdruk

Bij standaarduitvoering: 2-delige giek, graafarm van 2,98 m en bak met een inhoud van 1,00 m<sup>3</sup> ISO met kop.

Uitrusting			3-ribsrupsplaten (gelijke hoogte)			
Rupsbreedte		mm	600	700	800	900
Totale breedte rijwerk	SK260LC	mm	3.190	3.290	3.390	3.490
	SK260NLC	mm	2.990	3.090	3.190	—
Bodemdruk	SK260LC	kPa	55	47	42	38
	SK260NLC	kPa	55	47	42	—
Bedrijfgewicht	SK260LC	kg	27.700	28.000	28.300	28.500
	SK260NLC	kg	27.600	27.900	28.200	—

## Hefvermogens

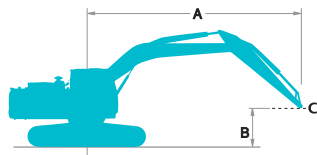

A - Bereik van zwenkmiddelpunt tot bovenkant graafarm  
B - Hoogte bovenkant graafarm boven/onder grondniveau  
C - Hefpunt  
Instelling ontlastklep: 37,8 MPa (385 kgf/cm<sup>2</sup>)

SK260LC		2-delige giek	Graafarm: 2,98 m	Zonder bak	Contragewicht: 5.580 kg	Rups: 600 mm (Heavy Lift)								
B	A	1,5 m		3,0 m		4,5 m		6,0 m		7,5 m		Bij maximaal bereik		
														Radius
7,5 m	kg							*7.300	*7.300			*4.700	*4.700	7,14 m
6,0 m	kg					*8.300	*8.300	*7.600	7.400	*6.700	5.000	*4.200	*4.200	8,12 m
4,5 m	kg			*15.300	*15.300	*10.300	*10.300	*8.200	7.000	*6.900	5.100	*4.000	3.800	8,73 m
3,0 m	kg			*10.300	*10.300	*12.000	*10.100	*8.900	6.800	7.000	4.800	*3.900	3.500	9,06 m
1,5 m	kg			*16.800	*16.800	*12.800	*10.000	*9.400	6.800	7.000	*4.800	*4.000	3.400	9,12 m
GN	kg	*10.600	*10.600	*18.900	18.200	*12.800	9.600	*9.300	6.400	6.700	4.500	*4.200	3.400	8,94 m
-1,5 m	kg	*14.900	*14.900	*20.200	17.800	*13.000	9.200	9.500	6.100	6.600	4.500	*4.700	3.700	8,48 m
-3,0 m	kg	*26.700	*26.700	*19.600	17.900	*13.000	9.100	*9.300	5.900	*5.900	4.300	*5.300	4.200	7,71 m
-4,5 m	kg	*26.800	*26.800	*17.000	*17.000	*10.700	9.100	*6.200	5.900			*5.600	*5.600	6,20 m

SK260NLC		2-delige giek	Graafarm: 2,98 m	Zonder bak	Contragewicht: 5.580 kg	Rups: 600 mm (Heavy Lift)								
B	A	1,5 m		3,0 m		4,5 m		6,0 m		7,5 m		Bij maximaal bereik		
														Radius
7,5 m	kg							*7.300	6.900			*4.700	*4.700	7,14 m
6,0 m	kg					*8.300	*8.300	*7.600	6.800	*6.700	*4.700	*4.200	4.000	8,12 m
4,5 m	kg			*15.300	*15.300	*10.300	10.000	*8.200	6.700	*6.900	4.700	*4.000	3.400	8,73 m
3,0 m	kg			*10.300	*10.300	*12.000	9.500	*8.900	*6.500	7.000	*4.400	*3.900	3.100	9,06 m
1,5 m	kg			*16.800	*16.800	*12.800	9.400	*9.400	6.200	7.000	4.400	*4.000	3.000	9,12 m
GN	kg	*10.600	*10.600	*18.900	16.000	*12.800	8.700	*9.300	5.800	6.700	4.100	*4.200	3.000	8,94 m
-1,5 m	kg	*14.900	*14.900	*20.200	15.600	*13.000	8.300	9.500	5.500	6.600	4.100	*4.700	3.200	8,48 m
-3,0 m	kg	*26.700	*26.700	*19.600	15.700	*13.000	8.200	*9.300	5.300	*5.900	3.900	*5.200	3.700	7,71 m
-4,5 m	kg	*26.800	*26.800	*17.000	16.200	*10.700	8.200	*6.200	5.400			*5.500	5.200	6,20 m

### Opmerkingen:

1. Probeer geen lasten te heffen of vast te houden die het hefvermogen voor de aangegeven hefpuntradiussen en hoogtes overschrijden. Het gewicht van alle accessoires samen moet worden afgetrokken van de bovenvermelde hefvermogens.
2. De hefvermogens gelden voor een machine die op een vlakke, stevige en egale ondergrond staat. De gebruiker moet rekening houden met werkomstandigheden, zoals een zachte of oneffen ondergrond, niet-horizontale omstandigheden, zijwaartse belasting, plotseling stilhouden van lading, gevaarlijke omstandigheden, ervaring van personeel enz.
3. Bovenkant graafarm gedefinieerd als hefpunt.
4. De bovengenoemde hefvermogens voldoen aan de ISO 10567 norm. Ze blijven onder 87% van het hydraulisch hefvermogen of 75% van het kantelmoment. Hefvermogens die gemarkeerd zijn met een asterisk (\*) worden eerder begrensd door het hydraulisch vermogen dan door het kantelmoment.
5. De machinist moet volledig bekend zijn met de inhoud van de gebruikers- en onderhoudshandleiding alvorens deze machine te bedienen. De voorschriften voor het veilig bedienen van de uitrusting moeten te allen tijde worden opgevolgd.
6. De hefvermogens gelden alleen voor machines in de staat waarin ze werden geproduceerd en uitgerust door KOBELCO CONSTRUCTION MACHINERY CO., LTD.

# Specificaties lange giek en graafarm



## Werkbereik

Eenheid: mm

Giek		10,35 m
Bereik	Graafarm	8,25 m
a- Max. graafbereik		18.530
b- Max. graafbereik op de grond		18.440
c- Max. graafdiepte		14.730
d- Max. graafhoogte		14.590
e- Max. storthoogte		12.320
f- Min. storthoogte		1.570
g- Max. graafdiepte verticale wand		12.380
h- Min. zwenkradius		5.600
i- Horizontaal graafbereik op de grond		14.770
j- Graafdiepte bij 2,4 m vlakke grond		14.590
Bakinhoud ISO met kop	m <sup>3</sup>	0,40

## Graafkracht (ISO 6015)

Eenheid: kN

Lengte graafarm	Standaard 8,25 m
Graafkracht bak	88
Graafkracht graafarm	52

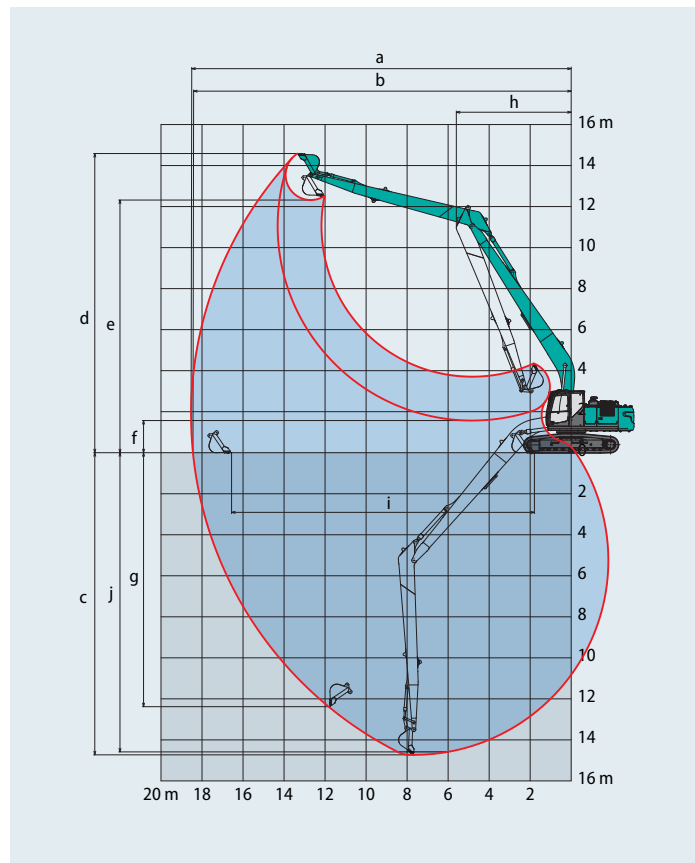





## Afmetingen (SK260LC)

Lengte graafarm		Standaard 8,25 m	
A	Totale lengte	14.520	
B	Totale hoogte (tot bovenkant giek)	3.190	
C	Totale breedte rijwerk	SK260LC	3.190
		SK260NLC	2.990
D	Totale hoogte (tot bovenkant cabine)	3.090	
E	Bodemvrijheid aan achterzijde*	1.090	
F	Bodemvrijheid*	440	

Eenheid: mm

G	Zwenkradius achterzijde	3.100	
G'	Afstand hart draaikrans tot achterkant	3.070	
H	Wielafstand	3.850	
I	Totale lengte rijwerk	4.640	
J	Breedte rijwerk of ketting	SK260LC	2.590
		SK260NLC	2.390
K	Rupsbreedte	600	
L	Totale breedte bovenbouw	2.980	

\*Exclusief rupshoogte

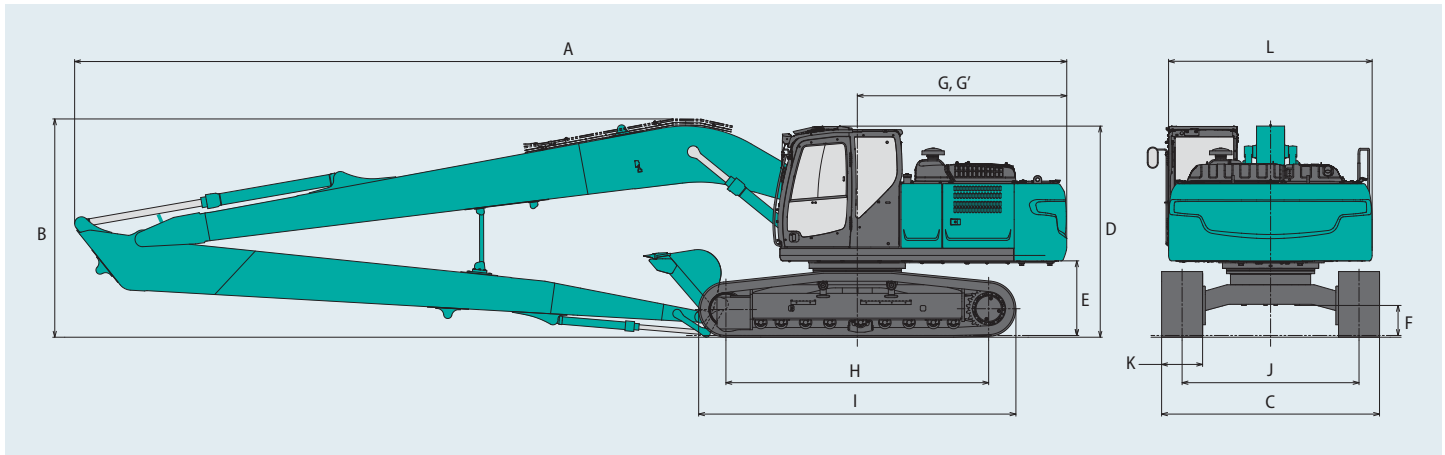

## Bedrijfgewicht en bodemdruk

Bij standaarduitvoering: giek van 10,35 m, graafarm van 8,25 m en bak met een inhoud van 0,40 m<sup>3</sup> ISO met kop.

Uitrusting			3-ribsrupsplaten (gelijke hoogte)			
Rupsbreedte		mm	600	700	800	900
Totale breedte rijwerk	SK260LC	mm	3.190	3.290	3.390	3.490
	SK260NLC	mm	2.990	3.090	3.190	—
Bodemdruk	SK260LC	kPa	55	48	42	38
	SK260NLC	kPa	55	48	42	—
Bedrijfgewicht	SK260LC	kg	28.000	28.300	28.600	28.900
	SK260NLC	kg	27.900	28.200	28.500	—

# Hefvermogens

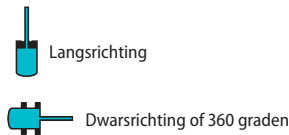
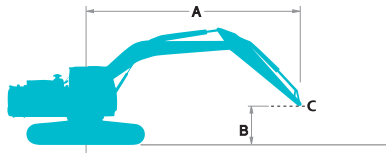

A - Bereik van zwenkmiddelpunt tot bovenkant graafarm  
 B - Hoogte bovenkant graafarm boven/onder grondniveau  
 C - Hefpunt  
 Instelling ontlastklep: 34,3 MPa (350 kgf/cm<sup>2</sup>)

SK260LC		Giek: 10,35 m Graafarm: 8,25 m Zonder bak Contragewicht: 6.780 kg Rups: 600 mm													Bij maximaal bereik											
B	A	1,5 m		3,0 m		4,5 m		6,0 m		7,5 m		9,0 m		10,5 m		12,0 m		13,5 m		15,0 m		16,5 m		Radius		
		Langsrichting	Dwarsrichting	Langsrichting	Dwarsrichting	Langsrichting	Dwarsrichting	Langsrichting	Dwarsrichting	Langsrichting	Dwarsrichting	Langsrichting	Dwarsrichting	Langsrichting	Dwarsrichting	Langsrichting	Dwarsrichting	Langsrichting	Dwarsrichting	Langsrichting	Dwarsrichting					
13,5 m	kg																						*980	*980	12,76 m	
12,0 m	kg																	*1.210	*1.210					*940	*940	13,99 m
10,5 m	kg																	*1.600	*1.600					*910	*910	14,97 m
9,0 m	kg																	*1.680	*1.680	*1.360	*1.360			*900	*900	15,75 m
7,5 m	kg																	*1.750	*1.750	*1.670	*1.670			*910	*910	16,35 m
6,0 m	kg															*1.920	*1.920	*1.850	*1.850	*1.790	*1.790	*1.160	*1.160	*930	*930	16,80 m
4,5 m	kg													*2.260	*2.260	*2.090	*2.090	*1.970	*1.970	*1.880	1.750	*1.430	1.410	*960	*960	17,10 m
3,0 m	kg			*9.220	*9.220					*3.350	*3.350	*2.850	*2.850	*2.520	*2.520	*2.280	*2.280	*2.110	2.050	*1.980	1.670	*1.630	1.350	*1.000	*1.000	17,26 m
1,5 m	kg			*2.630	*2.630	*7.310	*7.310	*5.080	*5.080	*3.930	*3.930	*3.240	*3.240	*2.800	*2.800	*2.480	2.370	*2.260	1.930	*2.090	1.580	*1.770	1.290	*1.060	*1.060	17,30 m
GN	kg			*2.400	*2.400	*5.030	*5.030	*5.860	5.730	*4.450	4.310	*3.610	3.370	*3.060	2.700	*2.680	2.200	*2.400	1.810	*2.200	1.490	*1.840	1.240	*1.140	1.130	17,20 m
-1,5 m	kg	*2.140	*2.140	*2.830	*2.830	*4.600	*4.600	*6.420	5.210	*4.880	3.930	*3.930	3.100	*3.300	2.510	*2.860	2.060	*2.540	1.700	*2.290	1.420	*1.780	1.190	*1.240	1.120	16,97 m
-3,0 m	kg	*2.780	*2.780	*3.410	*3.410	*4.850	*4.850	*6.760	4.920	*5.180	3.680	*4.170	2.900	*3.490	2.350	*3.000	1.940	*2.650	1.620	2.300	1.360	*1.510	1.150	*1.370	1.140	16,60 m
-4,5 m	kg	*3.440	*3.440	*4.070	*4.070	*5.390	*5.390	*6.920	4.780	*5.360	3.540	*4.330	2.770	*3.620	2.250	3.100	1.860	2.630	1.560	2.260	1.320			*1.540	1.180	16,08 m
-6,0 m	kg	*4.110	*4.110	*4.800	*4.800	*6.100	*6.100	*6.920	4.750	*5.420	3.470	*4.410	2.710	3.670	2.190	3.060	1.820	2.600	1.530	2.250	1.310			*1.790	1.260	15,40 m
-7,5 m	kg	*4.820	*4.820	*5.590	*5.590	*6.960	*6.960	*6.770	4.800	*5.360	3.480	*4.390	2.700	3.660	2.180	3.050	1.810	2.610	1.540					*2.150	1.390	14,53 m
-9,0 m	kg	*5.580	*5.580	*6.470	*6.470	*7.990	7.670	*6.460	4.920	*5.160	3.560	*4.250	2.750	*3.570	2.220	*3.030	1.850							*2.580	1.600	13,44 m
-10,5 m	kg	*6.390	*6.390	*7.440	*7.440	*7.690	*7.690	*5.950	5.120	*4.800	3.690	*3.960	2.850	*3.310	2.310	*2.750	1.950							*2.720	1.940	12,06 m
-12,0 m	kg			*8.530	*8.530	*6.580	*6.580	*5.160	*5.160	*4.190	3.900	*3.440	3.030											*2.870	2.550	10,28 m

SK260NLC		Giek: 10,35 m Graafarm: 8,25 m Zonder bak Contragewicht: 6.780 kg Rups: 600 mm													Bij maximaal bereik												
B	A	1,5 m		3,0 m		4,5 m		6,0 m		7,5 m		9,0 m		10,5 m		12,0 m		13,5 m		15,0 m		16,5 m		Radius			
		Langsrichting	Dwarsrichting	Langsrichting	Dwarsrichting	Langsrichting	Dwarsrichting	Langsrichting	Dwarsrichting	Langsrichting	Dwarsrichting	Langsrichting	Dwarsrichting	Langsrichting	Dwarsrichting	Langsrichting	Dwarsrichting	Langsrichting	Dwarsrichting	Langsrichting	Dwarsrichting						
13,5 m	kg																							*980	*980	12,76 m	
12,0 m	kg																		*1.210	*1.210					*940	*940	13,99 m
10,5 m	kg																		*1.600	*1.600					*910	*910	14,97 m
9,0 m	kg																		*1.680	*1.680	*1.360	*1.360			*900	*900	15,75 m
7,5 m	kg																		*1.750	*1.750	*1.670	*1.670			*910	*910	16,35 m
6,0 m	kg																*1.920	*1.920	*1.850	*1.850	*1.790	1.670	*1.160	*1.160	*930	*930	16,80 m
4,5 m	kg													*2.260	*2.260	*2.090	*2.090	*1.970	*1.970	*1.880	1.590	*1.430	1.260	*960	*960	17,10 m	
3,0 m	kg			*9.220	*9.220					*3.350	*3.350	*2.850	*2.850	*2.520	*2.520	*2.280	*2.280	*2.110	1.870	*1.980	1.500	*1.630	1.210	*1.000	*1.000	17,26 m	
1,5 m	kg			*2.630	*2.630	*7.310	*7.310	*5.080	*5.080	*3.930	*3.930	*3.240	*3.240	*2.800	2.680	*2.480	2.150	*2.260	1.740	*2.090	1.410	*1.770	1.150	*1.060	1.020	17,30 m	
GN	kg			*2.400	*2.400	*5.030	*5.030	*5.860	5.160	*4.450	3.900	*3.610	3.060	*3.060	2.450	*2.680	1.980	*2.400	1.620	*2.200	1.330	*1.840	1.090	*1.140	990	17,20 m	
-1,5 m	kg	*2.140	*2.140	*2.830	*2.830	*4.600	*4.600	*6.420	4.660	*4.880	3.530	*3.930	2.790	*3.300	2.250	*2.860	1.840	*2.540	1.520	*2.290	1.250	*1.780	1.040	*1.240	980	16,97 m	
-3,0 m	kg	*2.780	*2.780	*3.410	*3.410	*4.850	*4.850	*6.760	4.370	*5.180	3.280	*4.170	2.590	*3.490	2.100	*3.000	1.730	*2.650	1.430	2.290	1.200	*1.510	1.010	*1.370	990	16,60 m	
-4,5 m	kg	*3.440	*3.440	*4.070	*4.070	*5.390	*5.390	*6.920	4.230	*5.360	3.140	*4.330	2.460	*3.620	2.000	3.090	1.650	2.620	1.370	2.250	1.160			*1.540	1.030	16,08 m	
-6,0 m	kg	*4.110	*4.110	*4.800	*4.800	*6.100	*6.100	*6.920	4.200	*5.420	3.080	*4.410	2.400	3.660	1.940	3.050	1.600	2.590	1.350	2.240	1.150			*1.790	1.110	15,40 m	
-7,5 m	kg	*4.820	*4.820	*5.590	*5.590	*6.960	6.560	*6.770	4.250	*5.360	3.090	*4.390	2.390	3.650	1.930	3.040	1.600	2.600	1.350					*2.150	1.220	14,53 m	
-9,0 m	kg	*5.580	*5.580	*6.470	*6.470	*7.990	6.780	*6.460	4.370	*5.160	3.160	*4.250	2.440	*3.570	1.970	*3.030	1.640							*2.580	1.410	13,44 m	
-10,5 m	kg	*6.390	*6.390	*7.440	*7.440	*7.690	7.090	*5.950	4.560	*4.800	3.290	*3.960	2.540	*3.310	2.060	*2.750	1.730							*2.720	1.720	12,06 m	
-12,0 m	kg			*8.530	*8.530	*6.580	*6.580	*5.160	4.840	*4.190	3.500	*3.440	2.720											*2.870	2.290	10,28 m	

### Opmerkingen:

1. Probeer geen lasten te heffen of vast te houden die het hefvermogen voor de aangegeven hefpuntradiussen en hoogtes overschrijden. Het gewicht van alle accessoires samen moet worden afgetrokken van de bovenvermelde hefvermogens.
2. De hefvermogens gelden voor een machine die op een vlakke, stevige en egale ondergrond staat. De gebruiker moet rekening houden met werkomstandigheden, zoals een zachte of oneffen ondergrond, niet-horizontale omstandigheden, zijwaartse belasting, plotseling stilhouden van lading, gevaarlijke omstandigheden, ervaring van personeel enz.
3. Bovenkant graafarm gedefinieerd als hefpunt.
4. De bovengenoemde hefvermogens voldoen aan de ISO 10567 norm. Ze blijven onder 87% van het hydraulisch hefvermogen of 75% van het kantelmoment. Hefvermogens die gemarkeerd zijn met een asterisk (\*) worden eerder begrensd door het hydraulisch vermogen dan door het kantelmoment.
5. De machinist moet volledig bekend zijn met de inhoud van de gebruikers- en onderhoudshandleiding alvorens deze machine te bedienen. De voorschriften voor het veilig bedienen van de uitrusting moeten te allen tijde worden opgevolgd.
6. De hefvermogens gelden alleen voor machines in de staat waarin ze werden geproduceerd en uitgerust door KOBELCO CONSTRUCTION MACHINERY CO., LTD.



# Standaard- en optionele uitrusting

● = Std ○ = Opt — = N.v.t

Categorie	Omschrijving	SK260(N)LC-11E			
		Monogiek / 2-delige giek		Lange giek	
		LC	NLC	LC	NLC
Motor	YANMAR 4TN107FTT (Voldoet aan EU Stage V-emissienorm)	●	●	●	●
	Uitlaatsysteem met DOC DPF SCR	●	●	●	●
	Dynamo (24 V /80 A)	●	●	●	●
	Startmotor (24 V/5 kW)	●	●	●	●
	Accu's 2 x 12 V (130 Ah)	●	●	●	●
	Koelsysteem met afzuigventilator	●	●	●	●
	Automatische toerentalverlaging	●	●	●	●
	AIS (Auto Idle Stop)	●	●	●	●
Hydraulisch systeem	3 werkstanden (H, E en S)	●	●	—	—
	Power Boost (37,8 MPa (385 kgf/cm <sup>2</sup> ))	●	●	—	—
	Heavy Lift modus	●	●	—	—
	Drukafaatfunctie	●	●	●	●
	Onafhankelijke rijfunctie	●	●	●	●
	Automatisch opwarmsysteem	●	●	—	—
	Proportionele handbediening (voor E&N&B-leidingen)	●	●	—	—
	Proportional Hand Control (voor extra leidingen)	—	—	●	●
	Hydraulische olie VG32	●	●	●	●
	Hydraulische olie VG46	○	○	○	○
Hydraulische olie VG68	○	○	○	○	
Leidingen	E- en N&B-leidingen	●	●	—	—
	E- en N&B-leidingen + P4-pomp met grotere capaciteit (93,9 l/min)	○	○	—	—
	Standaard leidingen (alleen mono boom spec.)	○	—	—	—
	Extra leidingen	—	—	●	●
Cabine	Snelwisselleiding	●	●	●	●
	Luchtgeveerde stoel met verwarming	●	●	●	●
	10-inch kleurenmonitor	●	●	●	●
	Led-deurverlichting (interieur)	●	●	●	●
	Airconditioner	●	●	●	●
	DAB+ radio (FM/AM, AUX, USB, Bluetooth® en handsfree bellen)	●	●	●	●
	Kabelboom voor vier werklichten en geel zwaailicht voor cabine	●	●	●	●
	Parallele ruitenwissers	●	●	●	●
	Hoofdvoeding van 12 V	●	●	●	●
	Regenkap	○	○	○	○
Zonnescherm	○	○	○	○	
Werkverlichting	Werkverlichting (LED): twee werklampen op giek, één op bovenwerk en twee op achterste contragewicht	●	●	●	●
	Werkverlichting (LED): twee werklampen voor op cabine	○	○	○	○
Werkuitrusting	Monogiek (6,02 m)	●	●	—	—
	2-delige giek	○	○	—	—
	Lange giek (60 ft)	—	—	●	●
	Standaard HD-graafarm (2,98 m) versterkt met beschermingsplaat	●	●	—	—
	Korte HD-graafarm (2,50 m) versterkt met beschermingsplaat	○	○	—	—
	Lange HD-graafarm (3,66 m) versterkt met beschermingsplaat	○	○	—	—
Contragewicht	Graafarm lange giek (8,25 m)	—	—	●	●
	Hefset haak	●	●	—	—
Rijwerk	Standaard contragewicht (totaal 5.580 kg)	●	●	—	—
	Zwaar contragewicht (totaal 6.780 kg)	—	—	●	●
Rijwerk	Stalen rupsen van 600 mm	●	●	●	●
	Stalen rupsen van 700 mm	○	○	○	○
	Stalen rupsen van 800 mm	○	○	○	○
	Stalen rupsen van 900 mm	○	—	○	—
	Kettinggeleider (één per kant)	●	●	●	●
	Extra kettinggeleiders (twee extra per kant)	○	○	○	○
	Bescherming onderkant frame	●	●	●	●
	Noodstop-schakelaar voor motor	●	●	●	●
Veiligheid	Noodmodus voor pomp (vrijgaveknop KPSS)	●	●	●	●
	Noodversnellingsknop	●	●	●	●
	Handmatige noodklep voor neerlaten uitrustingsstuk	●	●	●	●
	Overbelastingsalarm	●	●	●	●
	Veiligheidsklep voor giek- en graafarmcilinder	●	●	●	●
	ROPS bescherming (ISO 12117-2:2008)	●	●	●	●
	OPG Level II top-bescherming (ISO 10262:1998)	●	●	●	●
	OPG Level II bescherming aan de voorkant (ISO 10262:1998)	○	○	○	○
	Volledige eagle-eye view (camera achter, rechts en links)	●	●	●	●
	Veiligheids gordelindicator op display	●	●	●	●
Overig	Rijalarm	○	○	○	○
	Verlengde beveiligingsbeugel	○	○	○	○
	Brandstofpomp	●	●	●	●
	Kabelboom voor lamp in motorruimte	●	●	●	●
Overig	RAL-kleur	○	○	○	○
	KOMEXS	●	●	●	●

\*Het airconditioningsysteem van deze machine bevat gefluoreerd broeikasgas HFC-134a (GWP 1430). Hoeveelheid gas 0,8 kg (CO<sub>2</sub>-equivalent 1,2 ton).  
N.B.: Bluetooth® is een geregistreerd handelsmerk van Bluetooth SIG Inc.

N.B.: In deze brochure kunnen uitrustingsstukken en opties worden vermeld die niet in uw regio verkrijgbaar zijn. Ook kunnen er foto's in staan van machines met specificaties die afwijken van de machines die worden verkocht in uw regio. Neem contact op met de dichtstbijzijnde KOBELCO-dealer voor informatie over door u gewenste onderdelen. Voor sloopwerkzaamheden is een gespecialiseerde uitrusting nodig. Neem contact op met uw KOBELCO-dealer voordat u deze gebruikt. Aangezien wij continu productverbeteringen doorvoeren, kunnen alle ontwerpen en specificaties gewijzigd worden zonder kennisgeving vooraf.

Copyright **KOBELCO CONSTRUCTION MACHINERY CO., LTD.** Geen enkel onderdeel van deze brochure mag zonder toestemming op enige wijze worden verveelvuldigd.

## KOBELCO CONSTRUCTION MACHINERY EUROPE B.V.

Veluwezoom 15  
1327 AE Almere  
Nederland  
www.kobelco-europe.com

Richt uw vragen aan: