

KOBELCO

Performance  Design

SK520_{LC}

■ Capacidad del cazo:

1.4 – 3.4 m³

■ Potencia del motor:

348 kW / 1800 min⁻¹

■ Peso operativo:

52 900 – 57 200 kg



Cumple con la normativa sobre emisiones de escape Fase V de la UE

Built for Perfectionists™



Performance Design

La SK520LC de KOBELCO ha alcanzado un valor totalmente nuevo armonizando PRESTACIONES y DISEÑO.

Las mejoras de prestaciones ofrecen mayor eficiencia y productividad junto con potencia y velocidad aumentadas.

Las mejoras de diseño proporcionan lo último en comodidad y control.

KOBELCO rechaza las soluciones de compromiso y crea máquinas que solventan cualquier desafío.



EL DISEÑO SENCILLO, ELEGANTE Y DEFINITIVO

Nuestro sentido estético y la búsqueda de la belleza funcional llevaron a un nuevo diseño interior.

Dial selector

Este dial selector incorpora distintas funciones para conseguir unas operaciones sencillas. Incluso con los guantes puestos, el operador puede fijar sin problema distintas condiciones de la máquina.

Retroiluminación LED

Los interruptores y diales tienen retroiluminación LED que proporciona una vista clara y brillante en la oscuridad y transmite una sensación de lujo.







COMODIDAD INOLVIDABLE

Asiento con suspensión neumática

Como equipamiento estándar se ha montado un asiento GRAMMER* que consigue una excelente absorción de los golpes y una comodidad de conducción superior.

*GRAMMER es una marca comercial registrada de GRAMMER AG.

Acondicionador de aire multiventilación

El aire fresco surge de varias salidas hacia el cuerpo del operador para que las operaciones sean más cómodas.

Ángulos de palanca ergonómicos

El operador puede desplazar las palancas horizontalmente sin torcer la muñeca, lo que reduce la fatiga provocada por el accionamiento.



Nuevo control hidráulico

Nuestro recientemente mejorado sistema de control hidráulico responde a desplazamientos de la palanca más cortos que los modelos anteriores, proporcionando un movimiento más rápido y preciso y un mejor manejo de la palanca.

Luz de puerta LED

La luz LED interior se enciende automáticamente cuando se abre la puerta o se apaga el motor. De esta forma se asegura una entrada y salida segura por la noche.

Los limpiaparabrisas paralelos garantizan un amplio campo de visión



KOBELCO



04:33



SETTING MENU



PICTURE OF CAMERA



CLOCK SETTING



SCREEN BRIGHTNESS



MAINTENANCE



CONSUMPTION



LANGUAGE SELECTION



PRESSURE RELEASE



SEGURIDAD A PANTALLA COMPLETA

Sistema de cámaras de seguridad en tres lados como estándar

Nuestra gran pantalla de alta resolución muestra al mismo tiempo las vistas de las cámaras derecha, izquierda y trasera. La presentación múltiple permite al operador personalizar las necesidades de visualización para mejorar la atención del operador y la seguridad del lugar de trabajo.

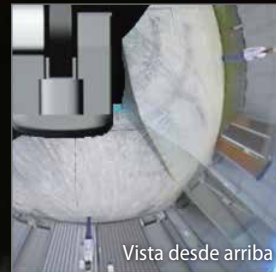
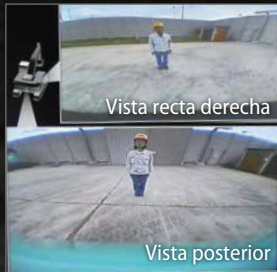

Gran monitor a color de 10"

El menú de pantalla de fácil uso y los reconocibles iconos ayudan al operador a seleccionar la información importante que necesita para garantizar la seguridad del lugar de trabajo y el control de la máquina.



Sintonice la información correcta

Gire el dial selector a derecha o izquierda para seleccionar una función operativa y presiónelo para confirmar la selección.





DISFRUTE DE UNAS PRESTACIONES COMPETENTES

Mayor eficiencia y un motor que cumple la normativa EU Fase V

La nueva SK520LC incorpora un motor conforme con Fase V que ofrece un valor de par más elevado. El equilibrio superior entre la potencia y el par del motor ayuda a tener unas prestaciones más eficientes que los modelos anteriores. Además, se ha ampliado el intervalo de sustitución del DPF.



Modelo: ISUZU 6WG1

Potencia de salida del motor (aumentada un 16%*)

348 kW / 1800 min⁻¹

Traslación independiente

La Traslación Independiente Automática dedica una bomba hidráulica a la traslación y otra al implemento de forma continua, permitiendo una velocidad de desplazamiento suave y constante incluso al rotar o usar el balancín o el implemento. Con Traslación Independiente, la seguridad transportando un gran tubo por una obra es coser y cantar.

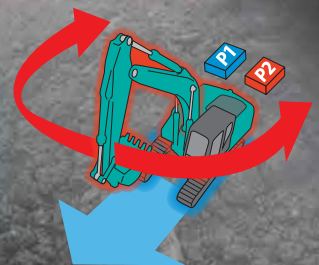

Fuerza de cavado máxima del cazo (aumentada un 10%*)

292 kN : Normal

321 kN : Con sobrepotencia

Fuerza de empuje máxima del brazo (aumentada un 9%*)

220 kN : Normal

242 kN : Con sobrepotencia

(Brazo de 3.45 m)



Capacidad de elevación (aumentada un 12%*)

21 350 kg

(Alcance: 6.0 m, Nivel del suelo)

(Balancín: 7.00 m, Brazo: 3.45 m, Sin cazo, Carga pesada: ON)

*Comparación con SK500LC-11 en el mismo modo (Sobrepotencia)

FIABILIDAD EN LA QUE PUEDE CONFIAR

Robustez de la carrocería mejorada para máquinas de la categoría de 50 toneladas

Las máquinas SK520LC se utilizan ampliamente en proyectos de construcción de escala media y entornos de obras difíciles. Los componentes se han revisado y se han introducido mejoras en su duración para garantizar unas prestaciones estables en dichos entornos.

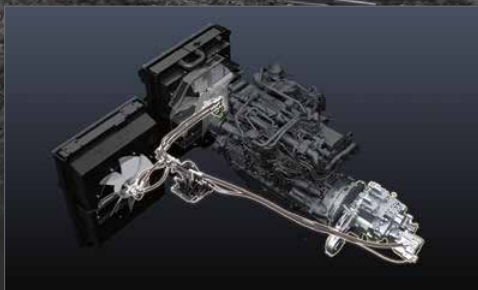

Accionamiento hidráulico del ventilador de refrigeración del motor/radiador; ventilador independiente para el refrigerador de aceite

El accionamiento hidráulico optimiza la velocidad de rotación del ventilador de refrigeración, mejora la economía de combustible y reduce el ruido. Así mismo, el ventilador independiente del refrigerador de aceite es más adecuado para refrigerar la temperatura del aceite hidráulico y controlarla de forma óptima.

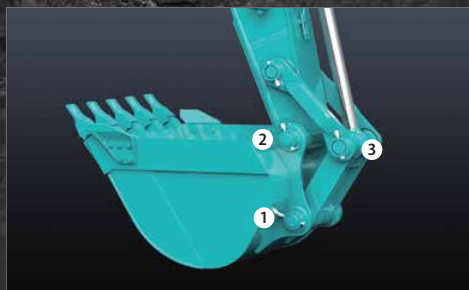

Mayor diámetro del pasador del cazo

Para trabajos duros, los pasadores se han hecho más gruesos para aumentar su durabilidad.

STD: ① ② ③ / ME: ① ②

EQUIPO CÓMODO E INTUITIVO



Contraseña de arranque del motor

Al poner en marcha el motor, se solicita una contraseña para mayor seguridad.



Función de ajuste de los limpiaparabrisas

Además de los modos intermitente y continuo de los limpiaparabrisas, se ha añadido el modo de una sola vez.



Limpiaparabrisas paralelos Parasol enrollable (opcional)



Soporte de la consola

El asiento integrado en la consola facilita un accionamiento cómodo.



Radio digital DAB+ (FM/AM + AUX + USB + Bluetooth® + manos libres del teléfono)



Puerto USB / Salida de 12 V



Soporte para teléfono inteligente

Puede utilizar el soporte con su teléfono inteligente conectado al puerto USB.

MAYORES CAPACIDADES MULTIFUNCIÓN

Modo implemento

Los modos de caudal del cazo, triturador, cizalla y pinza rotativa se fijan antes del envío, lo que le permite empezar a trabajar inmediatamente. Los ajustes de modo de otros implementos, como el rotador de inclinación, son fáciles de añadir o cambiar.



FÁCIL MANTENIMIENTO



Sistema de refrigeración



Depósito de DEF/AdBlue®

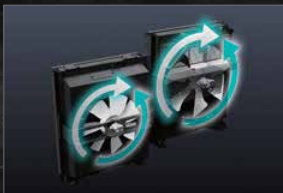

Ventilador reversible

Con sólo pulsar un interruptor desde el asiento del conductor, el ventilador reversible de serie impulsa el aire en sentido contrario, expulsando los residuos para evitar atascos.



Protector superior del conductor de nivel II estándar
La protección superior estándar de la cabina se puede abrir para facilitar la limpieza de las ventanas.



Filtro de aire
El gran aumento de la capacidad de filtrado reduce los atascos y amplía la potencia de reserva y la fiabilidad.



Mantenimiento del motor

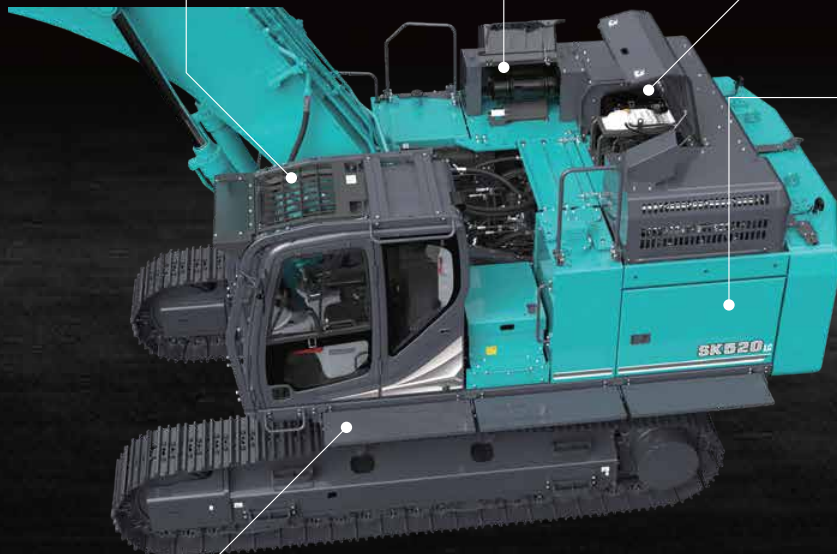

Pasarela izquierda estándar

Fácil acceso a la estructura superior desde la pasarela sin tener que bajar al suelo.

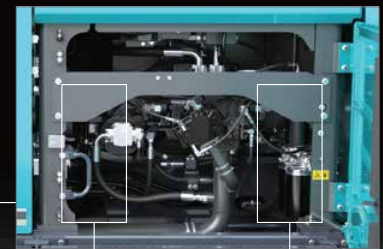

Prefiltro de combustible con separador de agua integrado



Filtro de aceite del motor



Supervisión remota para estar tranquilo

KOMEXS ("Kobelco Monitoring Excavator System", sistema de supervisión de excavadoras de Kobelco) utiliza la comunicación por satélite e Internet para enviar datos y por tanto se puede desplegar en zonas donde son difíciles otras formas de comunicación. Cuando una excavadora hidráulica equipa este sistema, los datos operativos de la máquina como horas de funcionamiento, ubicación, consumo de combustible o estado de mantenimiento se pueden obtener de forma remota.



Acceso directo al estado operativo

Datos de ubicación

Pueden obtenerse datos de ubicación precisos incluso desde lugares donde las comunicaciones son difíciles.

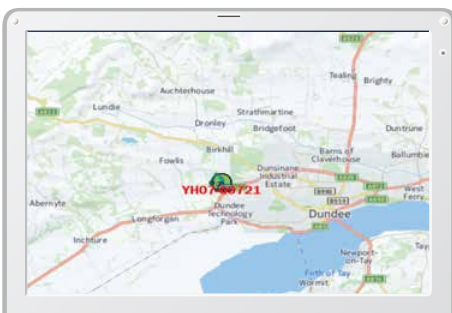

Última ubicación

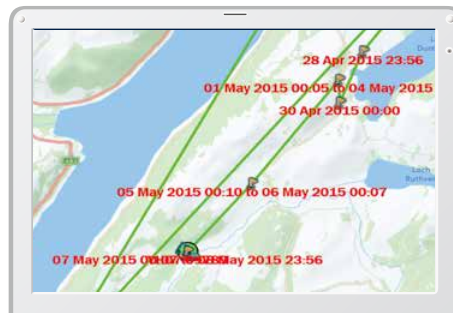

Registros de ubicación

Period: 11 Apr, 2015 to 10 May, 2015		Search	
Type of Operation	Working Hrs		Ratio
Total Working Hrs	169 Hrs	100%	
Digging Hrs	72.2 Hrs	43%	
Traveling Hrs	18.3 Hrs	11%	
Idle Hrs	15.9 Hrs	9%	
Opt Att Hrs	62.5 Hrs	37%	
Crane Mode Hrs	0 Hrs	0%	

Datos de trabajo

Horas de funcionamiento

- Una comparación de los tiempos de funcionamiento de máquinas de distintas ubicaciones indica que ubicaciones están más ocupadas y son más rentables.
- Las horas de funcionamiento pueden registrarse con precisión para ejecutar los cálculos de tiempo operativo necesarios para las máquinas de alquiler.

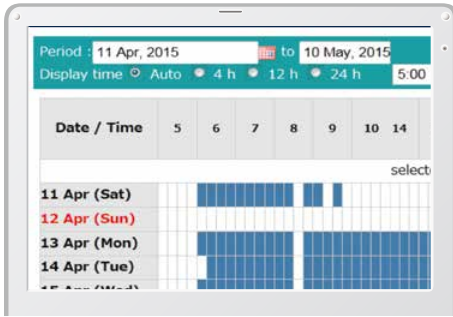

Informe diario

Datos de consumo de combustible

Los datos sobre consumo de combustible y tiempo de reposo pueden usarse para indicar mejoras en el consumo de combustible.

Work mode	Working Hrs	Total Fuel Consumption
H mode	2:06	24.5 L
S mode	0:00	0.0 L
E mode	169:19	1489.7 L
TOTAL	171:25	1514.2 L

Consumo de combustible

Gráfico del contenido de trabajo

El gráfico muestra cómo se dividen las horas de trabajo entre las distintas categorías operativas, como cavado, reposo, circulación y operaciones opcionales.

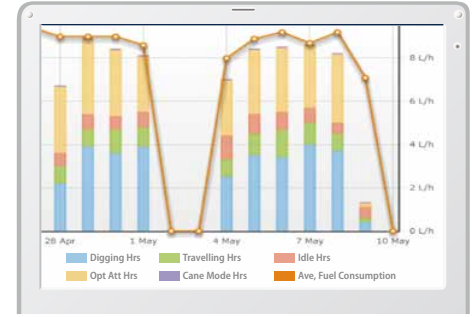

Estado de trabajo

Datos de mantenimiento y alertas de advertencia

Datos de mantenimiento de la máquina

- Ofrece el estado de mantenimiento de máquinas independientes funcionando en distintas instalaciones.
- Los datos de mantenimiento también se envían al personal de servicio de KOBELCO para una planificación más eficiente de las revisiones periódicas.

Model	Serial No.	Hour Meter	Engine Oil
SK135SRLC-3/SK140SRL	YH07-09721 0.38/0.35	734 Hr	434
SK135SRLC-3/SK140SRL	YH07-09789 0.38/0.35	73 Hr	429
SK210LC-9	YQ13-10454 0.8/0.7	960 Hr	58
SK210LC-9	YQ13-10481 0.8/0.7	549 Hr	498
SK75SR-	YT08-30374		

Mantenimiento

Alertas de advertencia

Este sistema emite una alarma si se detecta una anomalía, previniendo daños que podrían provocar paradas de la máquina.

La información de alarma puede recibirse por correo electrónico

La información de alarma y los avisos de mantenimiento se pueden recibir por correo electrónico utilizando un ordenador o un teléfono móvil.



Los mensajes de alarma se pueden recibir en un dispositivo móvil.

Informes diarios/mensuales

Los datos operativos descargados en un ordenador ayudan a formular los informes diarios y mensuales.

Sistema de seguridad

Alarma de arranque del motor

El sistema puede incluir una alarma por si se utiliza la máquina fuera del tiempo designado.

Alarma de puesta en marcha del motor fuera del tiempo de trabajo prescrito

Alarma de área

Se puede fijar una alarma por si se desplaza la máquina de su zona designada a otra ubicación.

Alarma para fuera de la zona restaurada

Especificaciones



Motor

Modelo	ISUZU 6WG1
Tipo	Motor diésel de cuatro tiempos, refrigerado por agua con inyección directa, turbocompresor e intercooler. Conforme con la normativa de emisiones de gases de escape Fase V.
N.º de cilindros	6
Diámetro y carrera	147 mm x 154 mm
Cilindrada	15.681 l
Potencia nominal de salida	348 kW/1800 min ⁻¹ (ISO 14396: sin ventilador)
Par máximo	2 050 N.m/1300 min ⁻¹ (ISO 14396: sin ventilador)



Sistema hidráulico

Bomba	
Tipo	Bombas de pistón axial más una bomba de engranajes y una bomba piloto
Caudal máx. de descarga	2 x 370 l/min, 1 x 58.5, 1 x 27 l/min
Ajuste de la válvula de descarga	
Balancín, brazo y cazo	34.3 MPa {350 kgf/cm ² }
Sobrepotencia	37.8 MPa {385 kgf/cm ² }
Circuito de traslación	34.3 MPa {350 kgf/cm ² }
Circuito de rotación	26.0 MPa {265 kgf/cm ² }
Circuito de control	5.0 MPa {51 kgf/cm ² }
Bomba de control piloto	Tipo de engranajes
Válvula de control principal	8-de distribución
Radiador de aceite	Tipo refrigerado por aire



Sistema de rotación

Motor de rotación	Dos motores con pistón de cubicaje fijo
Freno	Hidráulico; se bloquea automáticamente cuando la palanca de control de rotación está en la posición neutra
Freno de estacionamiento	Frenos de disco oleohidráulicos con accionamiento hidráulico automático
Velocidad de rotación	7.5 min ⁻¹
Par de rotación	188 kN-m



Implementos

Cazo de retroexcavadora y combinación.

Utilización	Cazo de retroexcavadora							
		Cavado normal			Trabajos ligeros		ME	
Capacidad del cazo	Colmado según ISO	m ³	1.4	1.6	1.9	2.1	2.4	3.4
	Raso	m ³	1.0	1.15	1.4	1.5	1.7	2.9
Ancho de apertura	Con cuchilla lateral	mm	1225	1375	1670	1750	1980	1 90
	Sin cuchilla lateral	mm	1100	1250	1550	1620	1850	1870
N.º de dientes			4	4	5	5	5	6
Peso del cazo		kg	1250	1310	1510	1560	1690	2340
Combinación	Brazo corto de 3.00 m		○	○	○	⊙	△	×
	Brazo estándar de 3.45 m		○	○	⊙	△	×	×
	Brazo largo de 4.04 m		○	⊙	△	×	×	×
	Balancín ME de 6.50 m y brazo ME de 2.60 m		×	×	×	×	×	○*

⊙ Estándar ○ Recomendado △ Solo carga × No recomendado

*Las especificaciones con brazo ME deben usarse para cavado ligero.



Sistema de traslación

Motores de traslación	Dos motores de dos etapas con pistones axiales	
Frenos de traslación	Un freno hidráulico por motor	
Frenos de estacionamiento	Un freno de disco de oleohidráulico por motor	
Orugas de traslación	50 en cada lado	
Velocidad de traslación	5.4/3.2 km/h	
Fuerza de tracción de la barra de arrastre	Standard	411 kN (SAE)
	ME	409 kN (SAE)
Capacidad de subida de pendientes	70% {35°}	



Cabina y control

Cabina	
Cabina de acero para exteriores insonorizada montada sobre soportes viscosos sellados con silicona y equipada con una pesada alfombrilla aislada.	
Control	
Dos palancas manuales y dos pedales para la traslación	
Dos palancas manuales para excavar y rotar	
Estrangulador del motor de tipo rotativo eléctrico	
Niveles de ruido	
Externo	106 dB(A) (2000/14/EC)
Operador	72 dB(A) (ISO 6396)
Niveles de vibración	
Mano/brazo*	≤ 2.5 m/s ²
Cuerpo*	≤ 0.5 m/s ²

*Si precisa más información sobre la evaluación de riesgos conforme a 2002/44/EC, consulte ISO/TR 25398: 2006.



Balancín, brazo y cazo

Cilindros del balancín	170 mm x 1584 mm
Cilindro del brazo	190 mm x 1990 mm
Cilindro del cazo	160 mm x 1410 mm
Cilindro del cazo ME	170 mm x 1429 mm



Capacidades de reposición y lubricaciones

Depósito de combustible	720 l
Sistema de refrigeración	69 l
Aceite del motor	52 l
Engranaje reductor de traslación	2 x 15.0 l
Engranaje reductor de rotación	2 x 5.0 l
Depósito de aceite hidráulico	Nivel del depósito de aceite hidráulico de 370 l
	Sistema hidráulico de 803 l
Depósito de DEF/Urea	83 l



Intervalos de trabajo

Unidad: mm

Balancín	6.50 m ME		7.00 m		
	Brazo	ME 2.60 m	Corta 3.00 m	Estándar 3.45 m	Largo 4.04 m
Rango					
a- Alcance de cavado máximo		11320	11730	12070	12510
b- Alcance de cavado máximo a nivel del suelo		11090	11500	11850	12300
c- Profundidad de cavado máxima		6910	7320	7770	8360
d- Altura de cavado máxima		10960	11050	10980	10870
e- Holgura de vaciado máxima		7100	7630	7620	7580
f- Holgura de vaciado mínima		2970	3240	2790	2200
g- Profundidad de cavado de paredes verticales máxima		6030	6630	7070	7130
h- Radio de rotación mínimo		5100	5330	5210	5290
i- Alcance de cavado horizontal a nivel del suelo		3860	5110	6050	6930
j- Profundidad de cavado con fondo plano de 2.4 m		6750	7160	7620	8230
Capacidad del cazo colmado según ISO m ³		3.4	2.1	1.9	1.6

Fuerza de cavado (ISO 6015)

Unidad: kN

Longitud del brazo	ME 2.60 m	Corta 3.00 m	Estándar 3.45 m	Largo 4.04 m
Fuerza de cavado del cazo	304 334*	293 322*	292 321*	288 317*
Fuerza de empuje del brazo	269 296*	245 270*	220 242*	200 219*

*Sobrepotencia activada



Dimensiones

Longitud del brazo	ME 2.60 m	Corta 3.00 m	Estándar 3.45 m	Largo 4.04 m
A Longitud total	12120	12210	12160	12260
B Altura total (hasta la parte superior del balancín)	4330	3860	3670	3800
C Anchura total (con estribo y pasarela)		3830		
C' Anchura total (transporte**)		3460		
D Altura total (techo de la cabina)		3380		
D' Altura total (parte superior de la barandilla)		3640		
D'' Altura total (parte superior del tubo de escape)		3740		
E Distancia al suelo del extremo trasero*		1260		
F Distancia al suelo*		510		
G Radio de rotación de cola		3880		

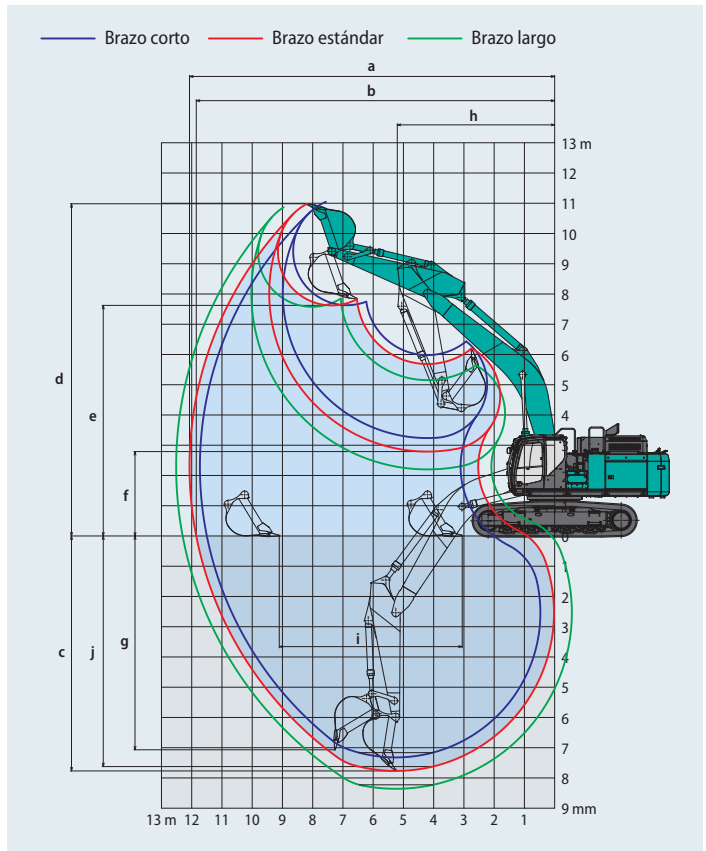

Unidad: mm

G'	Distancia del centro de rotación al extremo trasero	3790
H	Distancia del contrapeso	4400
I	Longitud total de la oruga	5460
J	Distancia entre ejes	2750
K	Anchura de la oruga	600
L	Anchura total de la superestructura	3660
L'	Anchura total de la superestructura (pasarela plegada)	3400
M	Anchura total de la oruga (sin estribo)	3350
M'	Anchura total de la oruga (con estribo)	3580

*Sin incluir la altura de la oruga **sin estribo, pasarela plegada

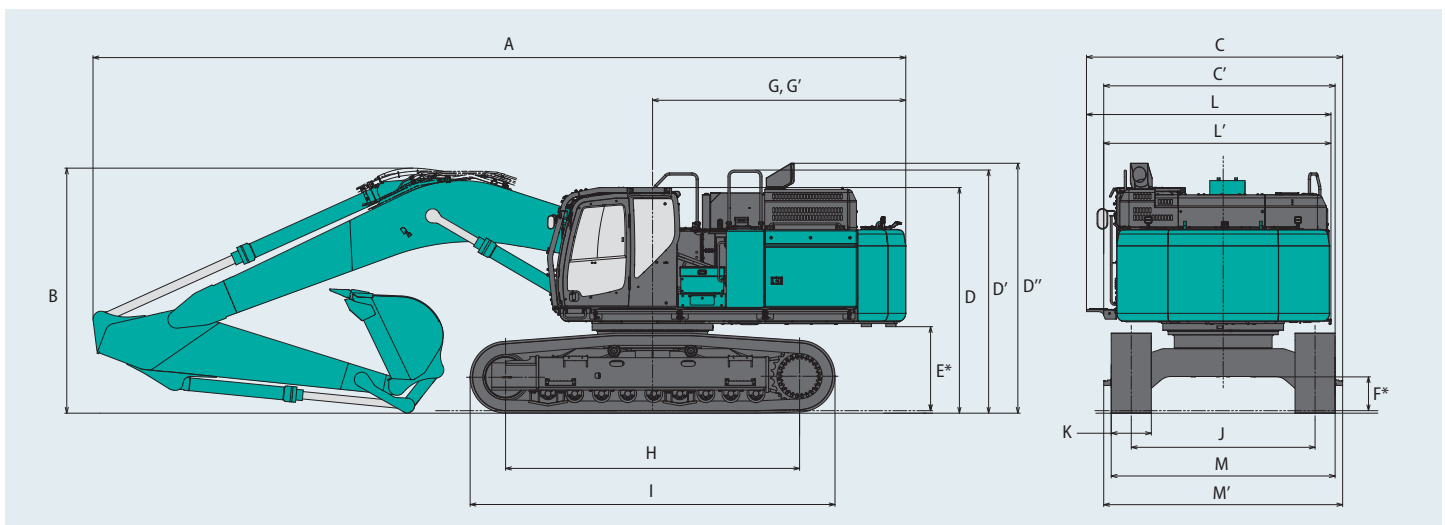

Peso operativo y presión sobre el suelo

En configuración estándar, con balancín estándar, brazo de 3.45 m, cazo de 1.9 m³ según ISO y contrapeso estándar.

Conformado		Orugas de triple garra				Orugas de doble garra
Anchura de la oruga	mm	600	600 (HD)	800	900	600 (HD)
Anchura total de la oruga	mm	3350	3350	3550	3650	3350
Presión sobre el suelo	kPa	90.6	91.0	69.8	62.6	90.8
Peso operativo	kg	52900	53100	54300	54800	53000

En configuración estándar, con balancín estándar, brazo de 4.04 m, cazo de 1.6 m³ según ISO y contrapeso estándar.

Conformado		Orugas de triple garra				Orugas de doble garra
Anchura de la oruga	mm	600	600 (HD)	800	900	600 (HD)
Anchura total de la oruga	mm	3350	3350	3550	3650	3350
Presión sobre el suelo	kPa	91.0	91.3	69.9	62.8	91.0
Peso operativo	kg	53100	53300	54400	55000	53100

En configuración estándar, con balancín estándar, brazo de 3.00 m, cazo de 2.1 m³ según ISO y contrapeso estándar.

Conformado		Orugas de triple garra				Orugas de doble garra
Anchura de la oruga	mm	600	600 (HD)	800	900	600 (HD)
Anchura total de la oruga	mm	3350	3350	3550	3650	3350
Presión sobre el suelo	kPa	90.8	91.3	69.9	62.8	91.0
Peso operativo	kg	53000	53300	54400	55000	53100

En configuración estándar, Balancín ME, brazo ME de 2.60 m, cazo de 3.4 m³ según ISO y contrapeso pesado.

Conformado		Orugas de triple garra				Orugas de doble garra
Anchura de la oruga	mm	600	600 (HD)	800	900	600 (HD)
Anchura total de la oruga	mm	3350	3350	3550	3650	3350
Presión sobre el suelo	kPa	94.8	95.1	72.7	65.3	94.8
Peso operativo	kg	55300	55500	56600	57200	55300

Capacidades de elevación

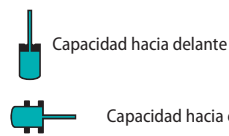
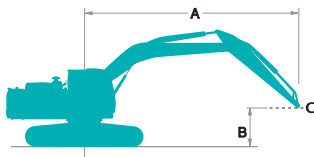

A - Alcance desde la línea central de giro hasta el extremo del brazo
 B - Altura del extremo del brazo por encima/debajo del suelo
 C - Punto de izado
 Ajuste de la válvula de descarga: 37.8 MPa (385 kgf/cm²)

SK520LC		Balancín: 7.00 m Brazo: 3.45 m Sin cazo Contrapeso: 9800 kg Oruga: 600 mm (Carga pesada)												
B	A	3.0 m		4.5 m		6.0 m		7.5 m		9.0 m		Con el alcance máximo		Radio
		Icono	Icono	Icono	Icono	Icono	Icono	Icono	Icono	Icono	Icono	Icono	Icono	
9.0 m	kg											*9110	*9110	7.77 m
7.5 m	kg											*8580	*8580	8.87 m
6.0 m	kg							*12630	12410	*11830	9250	*8410	8270	9.60 m
4.5 m	kg			*21340	*21340	*16300	*16300	*13760	11900	*12320	9010	*8470	7530	10.05 m
3.0 m	kg			*26240	23260	*18670	15530	*15050	11340	*12980	8720	*8750	7130	10.27 m
1.5 m	kg			*20240	*20240	*20500	14710	*16140	10860	13540	8440	*9290	7010	10.25 m
0 m	kg			*23400	21540	*21350	14240	*16770	10530	13330	8250	*10170	7160	10.02 m
-1.5 m	kg	*17200	*17200	*27910	21540	*21150	14080	*16700	10390	13260	8190	*11610	7620	9.53 m
-3.0 m	kg	*26970	*26970	*25570	21790	*19830	14160	*15670	10450			*12530	8590	8.77 m
-4.5 m	kg	*27670	*27670	*21620	*21620	*16950	14500	*12710	10790			*12240	10570	7.63 m

SK520LC		Balancín: 7.00 m Brazo: 4.04 m Sin cazo Contrapeso: 9800 kg Oruga: 600 mm (Carga pesada)																		
B \ A			1.5 m		3.0 m		4.5 m		6.0 m		7.5 m		9.0 m		10.5 m		Con el alcance máximo		Radio	
	kg																			
9.0 m	kg																	*7940	*7940	8.35 m
7.5 m	kg												*10040	9450				*7590	*7590	9.38 m
6.0 m	kg												*10940	9300				*7500	*7500	10.07 m
4.5 m	kg											*12810	11960	*11540	9000	*7700	6970	*7600	6960	10.50 m
3.0 m	kg					*24010	23770	*17440	15650	*14180	11340	*12300	8650	*10100	6810	*7900	6580	*7900	6580	10.71 m
1.5 m	kg					*27510	22010	*19540	14680	*15430	10780	*13010	8320	10680	6640	*8410	6450	*8410	6450	10.70 m
0 m	kg					*26600	21240	*20770	14060	*16280	10360	13160	8070					*9240	6550	10.47 m
-1.5 m	kg	*13140	*13140	*17590	*17590	*28240	21050	*20990	13780	*16500	10140	13020	7940					*10540	6920	10.01 m
-3.0 m	kg	*19570	*19570	*25200	*25200	*26480	21200	*20150	13770	*15900	10120	*12650	7990					*12010	7690	9.28 m
-4.5 m	kg			*31210	*31210	*23250	21630	*17990	14020	*13990	10330							*12080	9210	8.22 m
-6.0 m	kg					*17690	*17690	*13480	*13480									*11520	*11520	6.66 m

SK520LC		Balancín: 7.00 m Brazo: 3.00 m Sin cazo Contrapeso: 9800 kg Oruga: 600 mm (Carga pesada)																		
B \ A			3.0 m		4.5 m		6.0 m		7.5 m		9.0 m		Con el alcance máximo		Radio					
	kg																			
9.0 m	kg																	*11450	*11450	7.31 m
7.5 m	kg									*12560	12430							*10620	10050	8.46 m
6.0 m	kg									*13140	12130	*12310	9010					*10300	8600	9.23 m
4.5 m	kg					*22930	*22930	*17030	16220	*14210	11660	*12660	8820	*10310				*10310	7790	9.70 m
3.0 m	kg							*19300	15240	*15410	11150	*13220	8560	*10610				*10610	7370	9.92 m
1.5 m	kg							*20880	14530	*16370	10720	13420	8330	*11210				*11210	7260	9.91 m
0 m	kg					*19500	*19500	*21400	14170	*16810	10450	13260	8180	12000				12000	7450	9.66 m
-1.5 m	kg	*15300	*15300	*27070	21700	*20860	14090	*16490	10370	*13120		8180						*12700	8010	9.16 m
-3.0 m	kg	*28100	*28100	*24330	22010	*19140	14240	*15030	10490									*12590	9170	8.36 m
-4.5 m	kg			*19810	*19810	*15580	14670											*11880	11630	7.16 m

SK520LC		Balancín: 6.50 m Brazo ME : 2.60 m Sin cazo Contrapeso: 10300 kg Oruga: 600 mm (Carga pesada)																		
B \ A			3.0 m		4.5 m		6.0 m		7.5 m		9.0 m		Con el alcance máximo		Radio					
	kg																			
9.0 m	kg																	*13040	*13040	6.25 m
7.5 m	kg									*13760	12440							*11310	*11310	7.57 m
6.0 m	kg							*15570	*15570	*14100	12360							*10500	10140	8.42 m
4.5 m	kg							*17460	16600	*14870	11930							*10170	9060	8.93 m
3.0 m	kg							*19540	15630	*15860	11440	*13850	8800	*10170				*10170	8540	9.17 m
1.5 m	kg							*21010	14920	*16650	11030	13800	8630	*10490				*10490	8420	9.16 m
0 m	kg							*21390	14560	*16870	10790							*11190	8710	8.89 m
-1.5 m	kg					*26690	22280	*20560	14520	*16110	10780							*12490	9520	8.35 m
-3.0 m	kg	*28900	*28900	*23210	22680	*18100	14790											*12860	11270	7.46 m
-4.5 m	kg			*16890	*16890	*11390	*11390											*10800	*10800	6.07 m

Nota:

1. No intente elevar ni sostener ninguna carga mayor que estas capacidades de elevación a su radio y altura de punto de elevación especificados. El peso de todos los accesorios debe restarse de las capacidades de elevación mencionadas.
2. Las capacidades de elevación se basan en una máquina situada en un suelo llano, firme y uniforme. El usuario debe dejar un margen en función de las condiciones de trabajo como suelo blando o irregular, desnivel, cargas laterales, detención brusca de las cargas, situaciones de peligro, experiencia personal, etc.
3. Como punto de elevación se define el punto de fijación del pasador del cazo.
4. Las capacidades de elevación mencionadas son conformes a ISO 10567. No deben superar el 87 % de la capacidad de elevación hidráulica ni el 75 % de la carga de vuelco. Las capacidades de elevación marcadas con un asterisco (*) están limitadas por la capacidad hidráulica y no por la carga de vuelco.
5. El operador debe conocer a fondo las Instrucciones del operador y las de mantenimiento antes de utilizar esta máquina. Las reglas de utilización segura del equipo deben respetarse en todo momento.
6. Las capacidades de elevación solo son aplicables a la máquina tal como se fabricó originalmente y equipada normalmente por KOBELCO CONSTRUCTION MACHINERY CO, LTD.

Equipo estándar y opcional

● = Std ○ = Opt — = N/D

Categoría	Descripción	SK520LC-11E	
		Standard	Mass excavation
MOTOR	ISUZU 6WG1 engine (Conforme con la norma UE Fase V)	●	●
	Sistema DOC DPF SCR de escape	●	●
	Alternador 24 V/90 A	●	●
	Motor de arranque 24 V/7 kW	●	●
	Baterías 2x 12 V (205 Ah)	●	●
	Reversible hydraulic drive cooling fan	●	●
	Función de desaceleración automática	●	●
	Parada automática en ralentí	●	●
SISTEMA HIDRÁULICO	Tres modos de trabajo: H, S, Eco	●	●
	Sobrepotencia (37.8 MPa (385 kgf/cm ²))	●	●
	Modo de carga pesada	●	●
	Función de liberación de la presión	●	●
	Función de traslación independiente	●	●
	Sistema de calentamiento automático	●	●
	Control manual proporcional (para los conductos de rotación y martillos y cizallas)	●	—
	Control manual proporcional (para las tuberías de martillos y cizallas)	—	○
	Aceite hidráulico VG32	●	●
	Aceite hidráulico VG46	○	○
	Aceite hidráulico VG68	○	○
TUBERÍAS	Tuberías para rotación y martillos y cizallas	●	—
	Tuberías estándar	—	●
	Tuberías de martillos y cizallas	—	○
	Tuberías de QH	●	○
CABINA	Asiento con suspensión neumática y calefacción	●	●
	Pantalla a color de 10"	●	●
	Luz de puerta LED	●	●
	Aire acondicionado	●	●
	Radio digital DAB+ (FM/AM + AUX + USB + Bluetooth + manos libres para teléfono)	●	●
	Limpiaparabrisas paralelos	●	●
	Alimentación eléctrica de 12 V	●	●
	Visera antilluvia	○	○
LUCES	Visera	○	○
	Luces de trabajo led; dos en el balancín, una en el bastidor superior y dos en el contrapeso trasero	●	●
EQUIPOS DE TRABAJO	Luces de trabajo led; dos en la parte delantera superior de la cabina	○	○
	Balancín estándar (7.00 m)	●	—
	Balancín ME (6.50 m)	—	●
	Brazo estándar (3.45 m)	●	—
	Brazo corto (3.00 m)	○	—
	Brazo largo (4.04 m)	○	—
CONTRAPESO	Brazo ME (2.60 m)	—	●
	Contrapeso estándar (9800 kg)	●	—
BAJOS DEL BASTIDOR	Contrapeso pesado (10300 kg)	—	●
	Oruga de acero de 600 mm	●	●
	Oruga HD de acero de 600 mm	○	○
	Oruga HD de doble garra de 600 mm	○	○
	Oruga de acero de 800 mm	○	○
	Oruga de acero de 900 mm	○	○
	Guías de oruga adicionales (dos adicionales por lado)	○	○
	Protección del bastidor inferior	●	●
SEGURIDAD	Interruptor de parada de emergencia del motor	●	●
	Modo de emergencia de la bomba (interruptor de liberación de KPSS)	●	●
	Dial de aceleración de emergencia	●	●
	Válvula manual de emergencia para bajar el implemento	●	●
	Válvula de seguridad del balancín y el brazo	●	●
	Cabina conforme con ROPS (ISO 12117-2:2008)	●	—
	Protección superior OPG Nivel II (ISO 10262:1998)	●	●
	Protección delantera OPG Nivel II (ISO 10262:1998)	○	○
	Cámara de vista cenital (detrás, derecha e izquierda)	●	●
	Indicador de cinturón de seguridad en pantalla	●	●
OTROS	Alarma de traslació	○	○
	Bomba de reposición de combustible	●	●
	Cableado para luz del compartimento del motor	●	●
	Color RAL	○	○
	KOMEXS	●	●

*El sistema de aire acondicionado de esta máquina contiene gas fluorado de efecto invernadero HFC-134a (GWP 1430). Cantidad de gas 1.0 kg (CO₂ equivalente 1.5 t).
Nota: Bluetooth® es una marca comercial registrada de Bluetooth SIG Inc.

Nota: Este catálogo puede contener implementos y equipos opcionales no disponibles en su zona. También puede incluir fotografías de máquinas cuyas especificaciones son distintas de las máquinas vendidas en su zona. Consulte al distribuidor de KOBELCO más cercano sobre los artículos que necesite. Para utilizar esta máquina en trabajos de demolición se necesitan equipos especializados. Antes de utilizarla contacte con su concesionario de KOBELCO. Dada nuestra política de mejora continua del producto, todos los diseños y especificaciones están sujetos a cambio sin previo aviso. Derechos de copia de **KOBELCO CONSTRUCTION MACHINERY CO., LTD.** Ninguna parte de este catálogo puede reproducirse de ninguna forma sin previo aviso.

KOBELCO CONSTRUCTION MACHINERY EUROPE B.V.

Veluwezoom 15
1327 AE Almere
Países Bajos
www.kobelco-europe.com

Consultas a: